

簡単ガイド

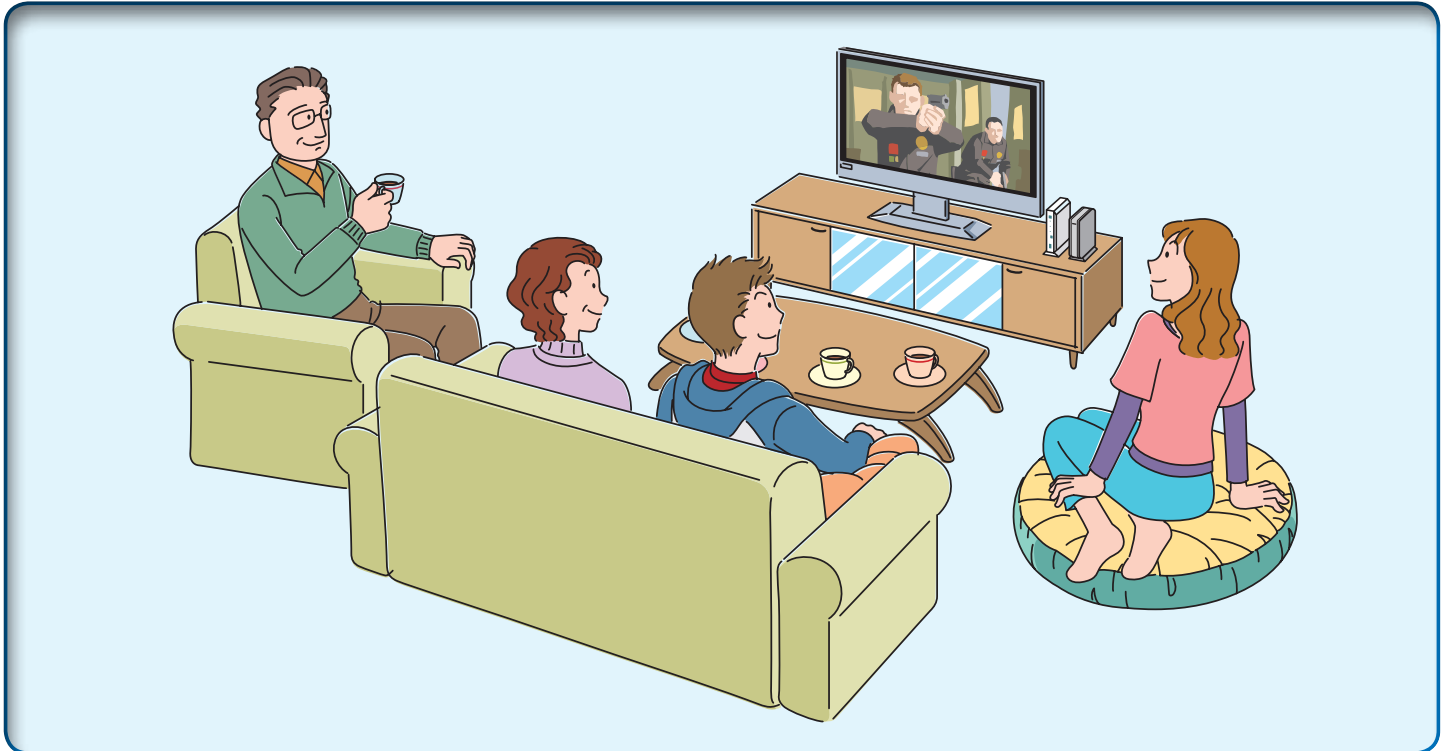

はじめに

本製品では以下の機能が使えます。

- ① au ひかり ビデオ・チャンネルサービス
(多チャンネル放送/ビデオレンタル)
- ② 録画機能 (外付け HDD は別売りです。)
- ③ ホームネットワーク機能

ご利用になる機能により、機器の接続方法が異なります。

本書の手順を参考に接続してご利用ください。

目次

ST1100R で au ひかり ビデオ・チャンネルサービスを楽しもう..... 2

1 同梱物を確認する 3

2 本製品を設置する 3

3 各機器と接続する 4・5

3-1 テレビと接続する 4

3-2 LAN ケーブルを接続する 5

3-3 AC アダプタを接続する 5

4 電源を入れる..... 6

5 リモコンを準備する..... 7

〈応用編〉 外付け HDD と接続する
ホームネットワーク機能について
ご利用にあたって

ST1100R で au ひかり ビデオ・チャンネルサービスを楽しもう

チャンネル（多チャンネル放送）を 楽しむ



チャンネル（多チャンネル）サービスではアニメ、音楽、スポーツにドラマまで多彩なチャンネルを楽しめます。

お好きなビデオ（VOD）を 1本から見られる

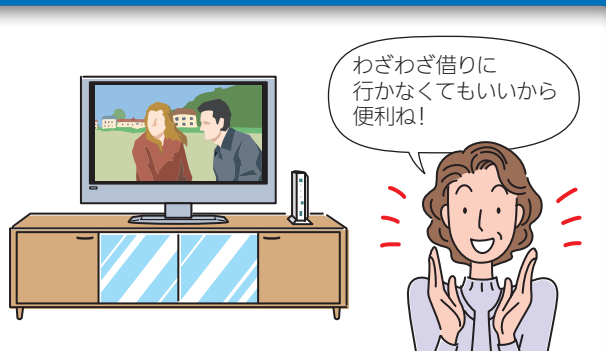

リモコン（VOD ボタン）を操作するだけで見たいビデオを24時間レンタルできます。

チャンネルを 録画して楽しむ

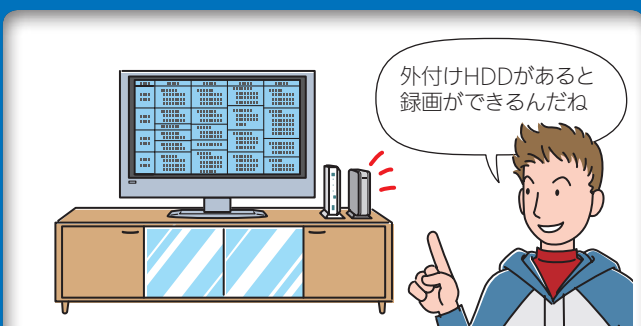

別売の外付けHDDと接続すると、番組を録画できます。録画中の番組を最初から見ることもできます。（追いかけて再生）

- ・外付けHDDの接続 ▶ 取扱説明書 P30
- ・外付けHDDの登録・初期化 ▶ 取扱説明書 P109

ホームネットワーク機能を 使う

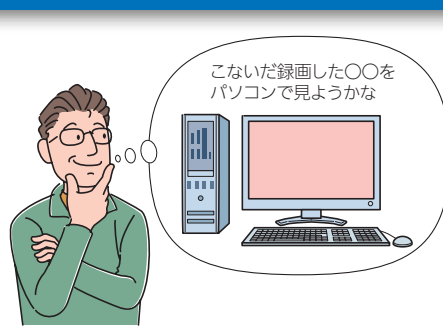

ホームネットワーク機能を使うと、本製品で録画した番組を自室のパソコンで見たり、DLNA対応機器にムーブ（移動）して保存できます。ホームネットワーク機能を使うにはDLNA対応機器が必要となります。

- ・ホームネットワーク機能について ▶ P8
- 詳細については ▶ 取扱説明書 P88～94

1 同梱物を確認する

箱の中に本体および付属品が入っています。まずこれらがすべて揃っていることをご確認ください。万一、足りないものがありましたら、お客さまセンターへご連絡ください。お客さまセンターのご連絡先は ▶取扱説明書裏表紙をご参照ください。

☑お知らせ

・ご契約終了時には、ST1100R 本体と付属品をまとめてご返却いただきます。



本体 1台

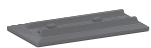

縦置き台 1個



ACアダプタ 1対



リモコン 1個



リモコン用単4形乾電池
2本（動作確認用）



AVケーブル
(1.5m) 1対

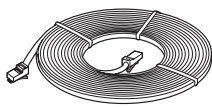

LANケーブル
(フラット型 10m) 1本



HDMI端子ケーブル
(1.5m) 1本



取扱説明書 1冊



簡単ガイド（本書）1部

2 ST1100R を設置する

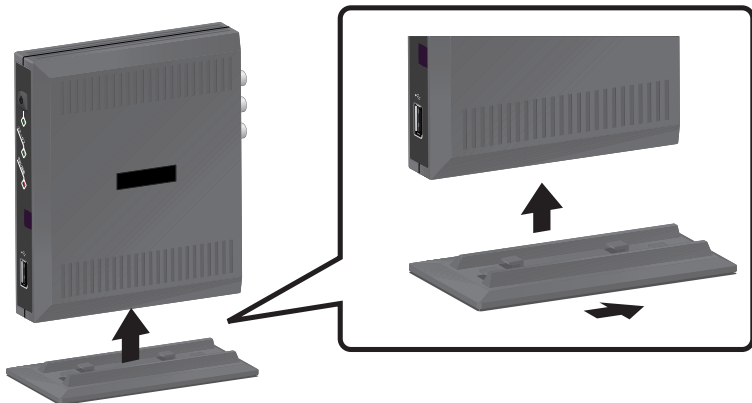

お客さまの環境に合わせて横置きでも設置できます。脚がある面を下にして安定した水平なところに設置してください。



スタンドの突起部と、本製品底面のくぼみを合わせるように取り付け、後面にスライドさせます。

⚠ 注意

・本製品をテレビチューナ、DVDプレーヤ、ハードディスクレコーダ、ゲーム機、パソコンなどの発熱する機器の上には設置しないでください。故障や火災の原因となることがあります。

3 各機器と接続する

本製品と各機器を接続すると、以下のようになります。

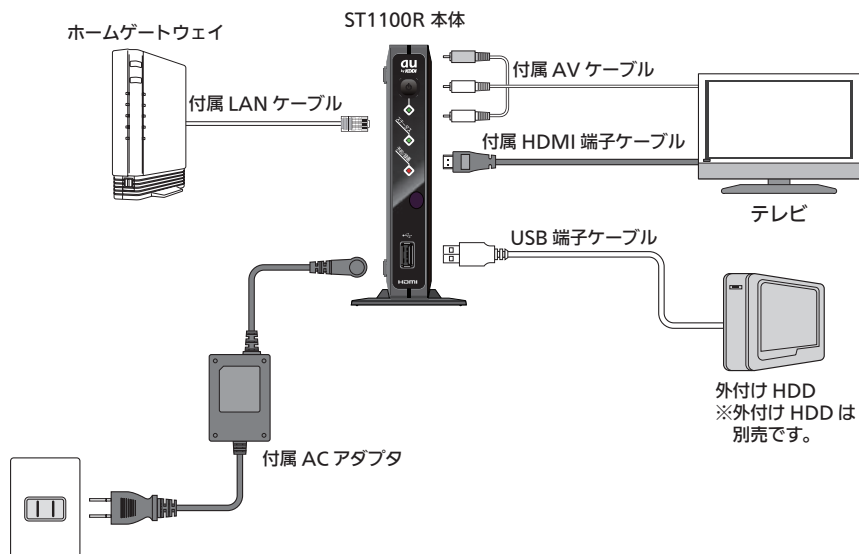

3-1 テレビと接続する

お使いのテレビに合わせてどちらかの方法で接続してください。

■付属 HDMI 端子ケーブルによる接続

【お願い】

- HDMI 端子ケーブルの接続方向には向きがあります。誤った向きのまま無理に接続しようとすると、HDMI 出力端子が破損する恐れがありますのでご注意ください。
- 主電源をオンにした状態で HDMI 端子ケーブルを抜き差ししないでください。
- テレビの電源をオンにしたあとに本製品の主電源をオンにしてください。先に本製品の主電源をオンにしていると、映像が正しく映らない場合があります。

✓お知らせ

- HDMI 端子ケーブルは映像データと音声データを同時に出力できます。
- 別途音声用 AV ケーブルを接続する必要はありません。
- 本製品の HDMI 出力端子は、HDMI 機器と接続できます（お使いの機種によっては、正常に映像が映らない場合があります）。

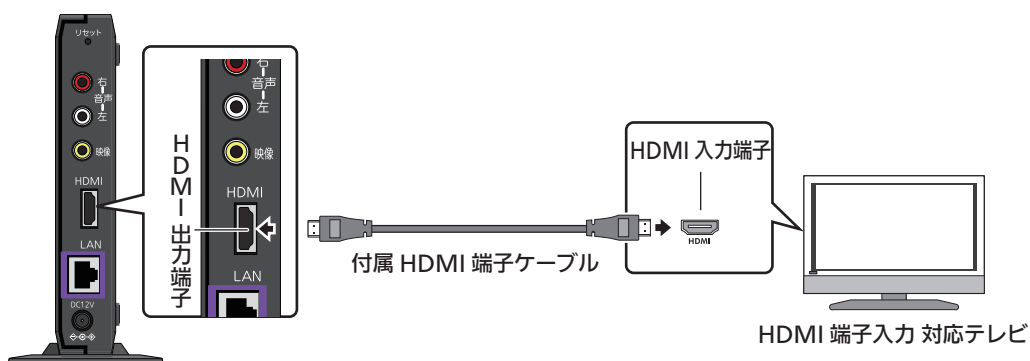

3 各機器と接続する (つづき)

3-1 テレビと接続する (つづき)

■付属 AV ケーブルによる接続

付属の AV ケーブルの端子色と、本製品およびテレビの端子色を合わせて接続してください。

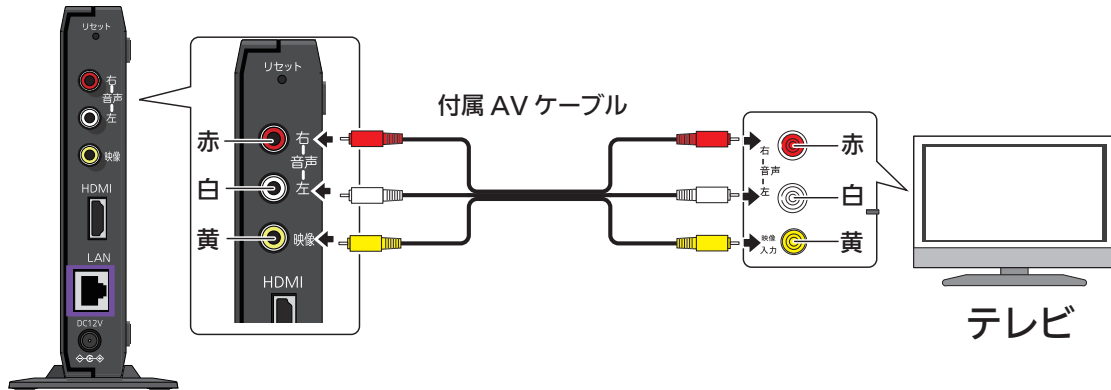

3-2 LAN ケーブルを接続する

付属 LAN ケーブルをホームゲートウェイの LAN ポートに接続してください。

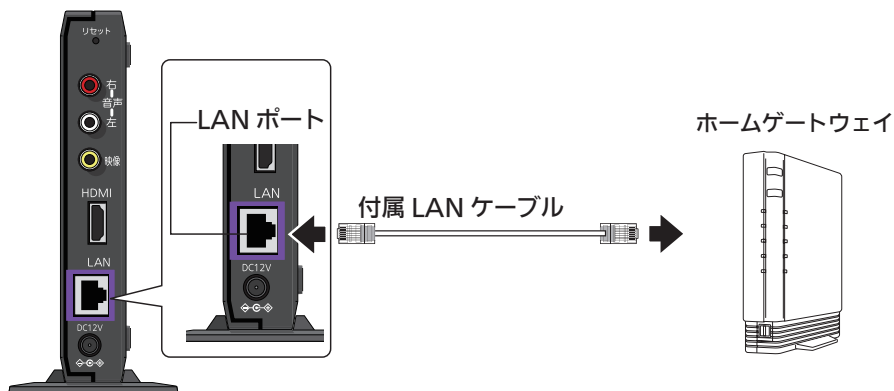

3-3 AC アダプタを接続する

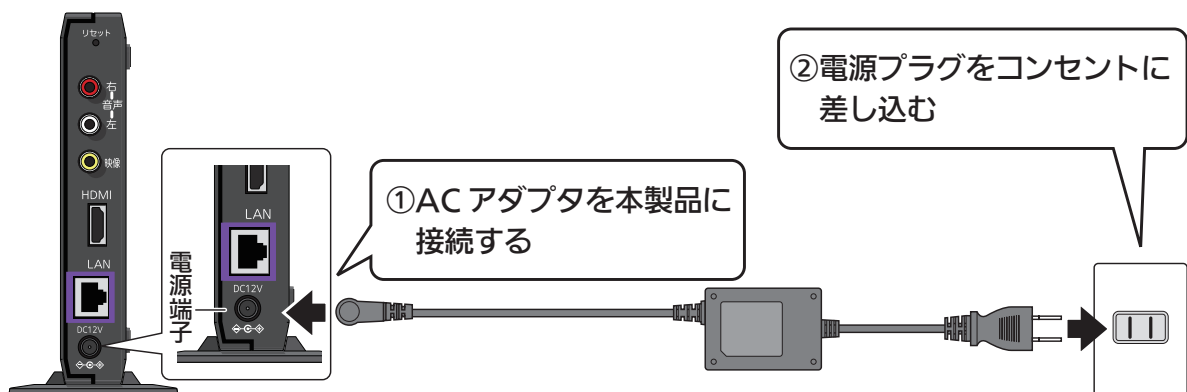

4 電源を入れる

前面の電源ボタンを押して、電源を入れます。

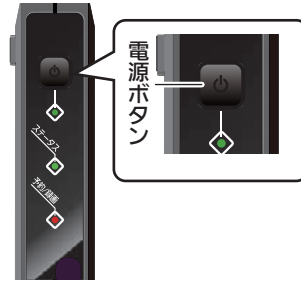

ネットワークに接続されます。



初めて起動したときは、情報更新画面が表示されます。

◁ で「はい」を選ぶとチャンネル情報の更新を行います。

画面の案内に従って操作を行ってください。

- 手順5でリモコンの準備を行ってから、操作してください。リモコンの準備 ▶ P7

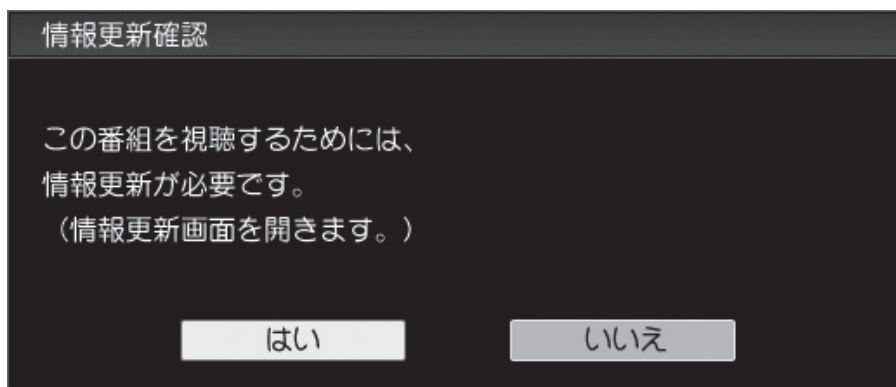

更新が完了すると多チャンネル放送視聴画面が表示されます。

お知らせ

ACアダプタを電源コンセントに差して起動した場合は、起動画面が2回表示されます。

5 リモコンを準備する

⚠ 注意

- ・電池収納部のイラストを参考にして、プラス (+)、マイナス (-) の向きを正しく差し込んでください。▶ 取扱説明書 P8
- ・電池を交換する際には、新・旧の乾電池や種類の違う乾電池 (マンガン、アルカリ) を混ぜて使用しないでください。▶ 取扱説明書 P8

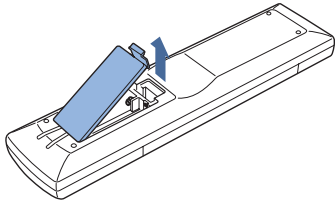

①リモコンのフタを外す

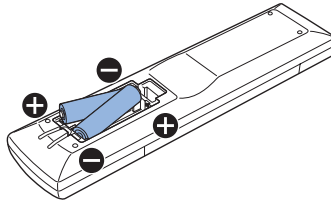

②付属の乾電池 (単 4 形 × 2 本) を入れる

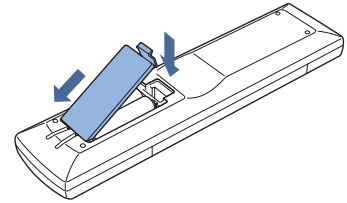

③フタを戻す

〈応用編〉外付け HDD と接続する

外付け HDD と接続すると番組を録画することができます。

外付け HDD と接続するときは、市販の USB ケーブルで接続してください。

✓お知らせ

- ・動作確認済モデルの外付け HDD のご利用をおすすめいたします。動作確認済モデルにつきましては、au ひかりホームページ (<http://www.auhikari.jp/service/tv/index.html>) にてご確認ください。
- ・USB ハブを使用せず、直接接続してください。
- ・同時に複数の外付け HDD を接続しないでください。
- ・外付け HDD を登録すると初期化され、HDD 内のデータは削除されます。
- ・破損や故障により本製品を交換した場合、お客さまが登録された情報内容や番組録画などのデータは移し替えることができません。移し替えできないことによる損害及び逸失利益につきましては、当社は一切責任を負いません。
- ・万一、お客さまが録画された番組などのデータが消失した場合の損害及び逸失利益につきましては、当社は一切責任を負いません。

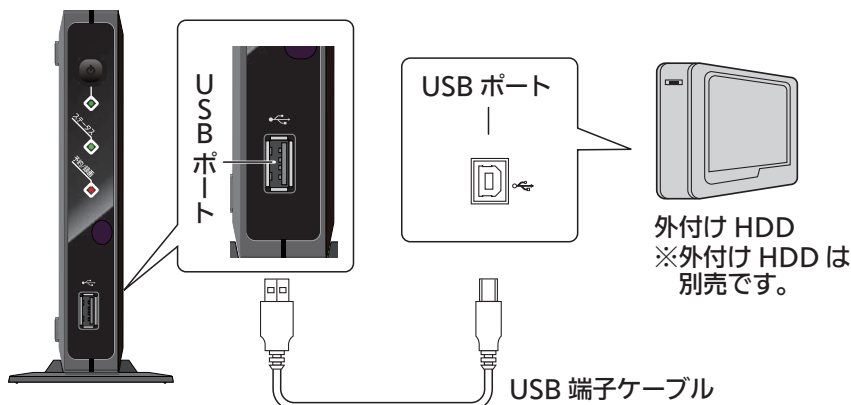

外付け HDD を使用するには、「メインメニュー」⇒「設定メニュー」から登録を行う必要があります。
・登録方法▶ 取扱説明書 P109

ホームネットワーク機能について

ホームネットワーク機能を使うと、本製品で録画した番組を自室のパソコンで見たり、DLNA 対応機器にムーブ（移動）して保存できます。

ホームネットワーク機能を使うには DLNA 対応機器が必要となります。

・ 詳細については取扱説明書「ホームネットワーク機能を使う」▶ P88～94

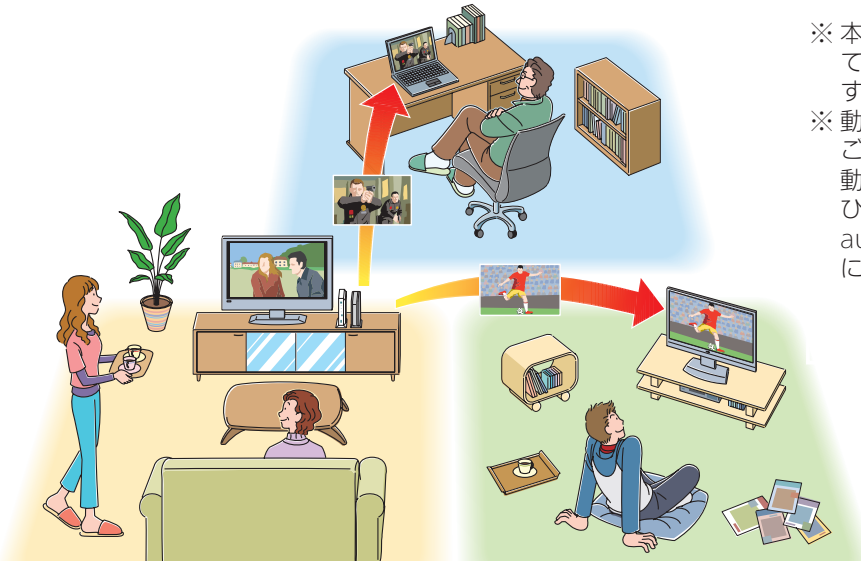

※ 本製品は、DTCP-IP、H.264 に対応している DLNA クライアント機器で視聴することができます。

※ 動作確認済モデルの DLNA 対応機器のご利用をおすすめいたします。

動作確認済モデルにつきましては、au ひかりホームページ (<http://www.auhikari.jp/service/tv/index.html>) にてご確認ください。

ご利用にあたって

■各ランプのはたらきについて

各状態により、以下のように点灯します。

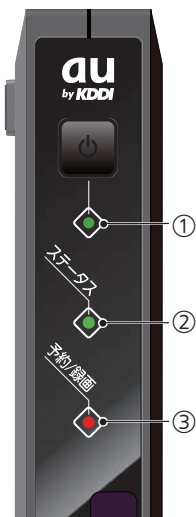

①電源ランプ

色	状態	本製品の状態
赤	点灯	ECO スタンバイ中*
緑	点灯	電源オン状態
橙	点灯	標準スタンバイ中

※ ECO スタンバイ中は、ステータスランプ、予約/録画ランプは消灯状態になります。

②ステータスランプ

色	状態	本製品の状態	優先度**
—	消灯	通常状態	6
赤	点灯	au ひかり ビデオ・チャンネルサービス未契約	5
緑	点灯	DLNA クライアントで視聴中	4
	点滅	録画データ移動中	3
橙	点灯	ネットワーク非接続	1
	点滅	ソフトウェアダウンロード中	2

※同時に複数の状態になったときは、番号が小さい順に優先されます。

③予約/録画ランプ

色	状態	本製品の状態	優先度**
—	消灯	予約なし	3
赤	点灯	録画中	1
橙	点灯	予約あり	2

※同時に複数の状態になったときは、番号が小さい順に優先されます。