

XPERIA 1_{IV}

XPERIA 5_{IV}

User Guide 取扱説明書 詳細版 Android 13 対応版

はじめに

ごあいさつ

このたびは、「Xperia 1 IV」「Xperia 5 IV」(以下、「本製品」または「本体」と表記します)をお買い上げいただき、誠にありがとうございます。
『取扱説明書 詳細版 Android 13 対応版』(本書)は、Android™ 13へのOSアップデート後の内容について記載しています。OSアップデートをされていない場合、本製品に付属する『クイックスタートガイド』『ご利用にあたっての注意事項』(Xperia 1 IVのみ)およびauホームページに掲載の『取扱説明書 詳細版』をご参照ください。

<https://www.au.com/support/service/mobile/guide/manual/>

同梱品一覧

ご使用いただく前に、次の同梱物がすべてそろっていることをご確認ください。

- 本体

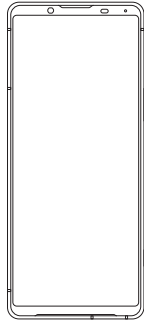

- クイックスタートガイド(Android 13 非対応版)
- ご利用にあたっての注意事項(Android 13 非対応版)(Xperia 1 IVのみ)

次のものは同梱されていません。

- microSDメモリーカード
- ACアダプタ
- イヤホン
- USB Type-C®ケーブル

memo

- ◎ 指定の充電用機器(別売)をお買い求めください。
- ◎ 電池は本製品に内蔵されています。
- ◎ 本文中で使用している本製品のイラストはイメージです。実際の製品と異なる場合があります。

取扱説明書について

■ 『クイックスタートガイド』『ご利用にあたっての注意事項』(Xperia 1 IVのみ)

OSアップデート前の必要な情報や注意事項を説明しています。OSアップデート後の操作やさまざまな機能のより詳しい説明については、『オンラインマニュアル Android 13 対応版』やauホームページより『取扱説明書 詳細版 Android 13 対応版』(本書)をご参照ください。
<https://www.au.com/support/service/mobile/guide/manual/>

■ 『オンラインマニュアル』

さまざまな機能のより詳しい説明を記載した『オンラインマニュアル』は、本製品から次の操作でご確認できます。
ホーム画面で画面を上をスライド→[お客さまサポート]→[取扱説明書]



また、『オンラインマニュアル』はauホームページからもご確認できます。
<https://www.au.com/online-manual/sog06/> (Xperia 1 IV)
<https://www.au.com/online-manual/sog09/> (Xperia 5 IV)

■ 『取扱説明書 詳細版』

Android 13へのOSアップデート後のさまざまな機能のより詳しい説明を記載した『取扱説明書 詳細版 Android 13 対応版』(本書)は、auホームページでご確認いただけます。

<https://www.au.com/support/service/mobile/guide/manual/>



■ For Those Requiring an English Instruction Manual

英語版の『取扱説明書』が必要な方へ

You can download the English version of the "Quick Start Guide" from the au website.

『クイックスタートガイド(英語版)』をauホームページに掲載しています。

Download URL:

<https://www.au.com/english/support/manual/>

本書の表記方法について

■ 掲載されているキー(キーアイコン)表示について

本書では、キー(キーアイコン)の図を次のように簡略化しています。

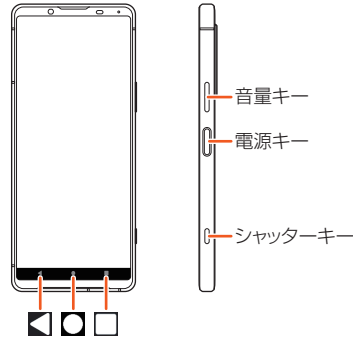

■ 項目/アイコン/ボタンなどを選択する操作の表記方法について

本書では、メニューの項目/アイコン/画面上のボタンなどをタップ(▶P.24)する操作を、[(項目などの名称)]と省略して表記しています。

本書では、操作手順を次のように表記しています。

表記例	意味
ホーム画面で[📞]→[📞]→[1][4][1]→[音声通話]	ホーム画面下部の📞をタップし、表示される画面で📞をタップします。続けて1、4、1をタップして、最後に📞をタップします。
ホーム画面で画面を上をスライド→[設定]	ホーム画面で画面を上をスライドし、表示される画面で🔧をタップします。
文字入力画面→ツールバーの[⋮]	文字入力画面でツールバーの⋮をタップします。
シャッターキーを押す	本体側面のシャッターキーを押します。

■ 掲載されているイラスト・画面表示について

本書は特に記載のある場合を除き、auのSIMカードを取り付けた状態の画面表示・操作方法などの説明内容となります。

本書に記載されているイラスト・画面は、実際のイラスト・画面とは異なる場合があります。

また、画面の一部を省略している場合がありますので、あらかじめご了承ください。

実際の画面



本書の表記例



memo

- ◎ 本書では、『クイックスタートガイド』『ご利用にあたっての注意事項』『取扱説明書 詳細版 Android 13 対応版』(本書)を総称して『取扱説明書』と表記します。
- ◎ 本書は、Android 13の内容で記載しています。
- ◎ 本書では、縦画面表示での操作を基準に説明しています。横画面表示では、メニューの項目/アイコン/画面上のボタンなどが異なる場合があります。
- ◎ 本書では、『microSD™メモリーカード(市販品)』『microSDHC™メモリーカード(市販品)』『microSDXC™メモリーカード(市販品)』の名称を『microSDメモリーカード』と省略しています。
- ◎ 本書に記載している会社名、製品名は、各社の商標または登録商標です。なお、本文中では、TM、®マークを省略している場合があります。

目次

はじめに	1
ごあいさつ	1
同梱品一覧	1
取扱説明書について	1
本書の表記方法について	1
目次	2
注意事項	5
注意事項	6
本製品のご利用について	6
安全上のご注意(必ずお守りください)	6
材質一覧	9
取り扱い上のご注意	9
防水/防塵性能に関するご注意	11
ご使用にあたっての注意事項	11
充電のときは	11
水に濡れたときの水抜きについて	12
Bluetooth®/無線LAN(Wi-Fi®)機能について	13
2.4GHz帯ご使用上の注意	13
6GHz/5GHz帯ご使用上の注意	13
各種暗証番号/PINコードについて	13
各種暗証番号について	13
PINコードについて	13
データ通信料についてのご注意	14
通話料についてのご注意	14
アプリケーションについて	14
アプリの権限を設定する	14
マナーも携帯する	14
ご利用の準備	15
ご利用の準備	16
各部の名称と機能	16
SIMカードについて	18
SIMカードを取り付ける/取り外す	18
SIMカードを取り付ける	18
SIMカードを取り外す	18
eSIMについて	18
充電する	19
ACアダプタを使って充電する	19
パソコンを使って充電する	19
ワイヤレス充電台を使って充電する	20
他の機器にワイヤレス給電する(おすそわけ充電)	20
電池の寿命を延ばすには(いたわり充電)	20
電源を入れる/切る	21
電源を入れる	21
電源を切る	21
再起動する	21
強制的に電源を切る	21
画面をロックする/画面ロックを解除する	21
画面をロックする	21
画面ロックを解除する	21
初期設定を行う	21
Googleアカウントをセットアップする	22
ヘッドホンやイヤホンを接続する	22
基本操作	23
基本操作	24
タッチパネルの使いかた	24
キーアイコンの基本操作	24
サイドセンスの使いかた	24
サイドセンスバーを移動する	25
サイドセンスメニューを利用する	25
マルチウィンドウメニューを利用する	25
片手モードを利用する	25
ホーム画面を利用する	25
ホーム画面のメニューを利用する	26
ホーム画面のアイコンを移動する	26
ウィジェットを利用する	26
ショートカットを利用する	26
フォルダを利用する	26
ホーム画面を切り替える	26
かんたんホームに切り替える	26

短縮機能を利用する	27
かんたんホーム設定を利用する	27
マイアプリにアプリを登録する	27
かんたんホーム画面のアプリを変更する	27
標準のホーム画面に切り替える	28
アプリ画面を利用する	28
アプリ画面を表示する	28
アプリを並べ替える	28
アプリをアンインストールする	28
フォルダを利用する	28
最近使用したアプリを表示する	28
本製品の状態を知る	29
アイコンの見かた	29
通知パネルについて	29
クイック設定パネルについて	30
通知LEDについて	30
本製品内やウェブサイトを検索する	30
音声で入力して検索する	30
検索の設定を行う	30
縦/横画面表示を自動で切り替える	30
マナーモードを設定する	30
マナーモード(パイプあり)を設定する	30
マナーモード(パイプなし)を設定する	30
メニューを表示する	31
設定を切り替える	31
データを複数選択する	31
表示されている画面を撮影する	31
利用するアプリを選択する	31
分割画面を利用する	31
アプリを切り替える(マルチウィンドウスイッチ)	31
ポップアップウィンドウを利用する	32
指紋認証機能	32
指紋認証機能を利用する	32
指紋認証利用時のご注意	32
指紋センサー利用時のご注意	32
指紋を登録する	32
指紋認証を行う	32
文字入力	33
文字を入力する	33
ソフトウェアキーボードについて	33
ソフトウェアキーボードの設定	33
文字入力のしかた	33
フリック入力について	33
トルグル入力について	34
テキストを編集する	34
単語リストに登録する	34
文字入力の設定をする	34
電話・連絡帳	35
電話	36
電話をかける	36
ポーズ(:)を入力する	36
履歴を利用して電話をかける	36
au電話から海外へかける(au国際電話サービス)	36
電話を受ける	37
かかってきた電話に出る	37
着信に伝言メモで応答する	37
着信を拒否する	37
着信を拒否してメッセージを送信する	37
通話履歴の電話番号を着信拒否に設定する	37
伝言メモを利用する	37
ステータスバーから伝言メモを確認する	37
自分の電話番号を確認する	38
通話に関する設定をする	38
連絡帳	38
連絡先を登録する	38
登録した連絡先を修正する	38
連絡帳を利用する	38
連絡先から電話をかける	39
連絡先からメールを送信する	39
連絡先を送信する	39
連絡先の着信音を設定する	39
連絡先の画像を設定する	39
連絡先をお気に入り登録する	39
連絡先のラベル(グループ)を作成する	39
連絡先を削除する	39

連絡先の表示を設定する	39	画像／動画を表示する	59
アカウント別に表示する	39	Video Proを利用する	60
連絡先をエクスポート／インポートする	39	Video Proを起動する	60
エクスポートする	39	Video Proのメニューを利用する	60
インポートする	39	Video Proの設定を変更する	60
メール	41	Cinema Proを利用する	61
メール	42	Cinema Proを起動する	61
メールについて	42	Cinema Proのメニューを利用する	62
auメール	42	クリップ設定を変更する	62
auメールのご利用にあたって	42	クリップを組み合わせる映画を作成する	62
auメールの初期設定について	42	作成した映画を再生する	62
auメールを利用する	42	ミュージック	63
auメールの利用方法を確認する	42	楽曲データを再生する	63
迷惑メールフィルターを設定する	42	楽曲を共有する	63
UQ mobileメール	43	Game enhancer	63
UQ mobileメールのご利用にあたって	43	Game enhancerとは	63
メールサービスの初期設定について	43	Game enhancerを起動する	63
迷惑メールフィルターを設定する	43	ゲーム中にGame enhancerを利用する	64
+メッセージ(SMS)	44	ゲームモードを利用する	64
+メッセージについて	44	画面の色味や効果を調整する	64
+メッセージのご利用にあたって	44	オーディオイコライザーで音を調整する	64
+メッセージのモードについて	44	ゲーム中にウェブサイトやアプリを表示する	65
+メッセージの利用方法を確認する	44	メニュータイプを変更する	65
連絡先を登録する	44	NFC／おサイフケータイ [®]	65
公式アカウントを登録する	44	おサイフケータイ [®] とは	65
メッセージを送信する	44	おサイフケータイ [®] のご利用にあたって	65
グループを作る／グループに送信する	44	リーダー／ライターとデータをやりとりする	66
+メッセージを設定する	44	NFC機能を設定する	66
ブロックリストを設定する	45	画面ロック連動機能を設定する	66
公式アカウントとのやりとりをブロックする	45	FeliCa [®] に対応したサービスを利用する	66
Gmail	45	時計	66
Gmailを起動する	45	時計を利用する	66
Gmailを送信する	45	アラームを設定する	66
Gmailを受信する	45	My au	67
インターネット	47	My auを利用する	67
インターネット接続	48	My UQ mobile	67
インターネットに接続する	48	My UQ mobileを利用する	67
データ通信を利用する	48	あんしんフィルター for au	67
Chrome	48	あんしんフィルター for auを利用する	67
ウェブサイトを表示する	48	管理者情報を登録する	68
タブを利用する	48	管理者ページを利用する	68
ページ内のテキストを検索する	48	Androidアプリ	68
ページ内のテキストをコピーする	49	Google Playを利用する	68
ページ内の画像をダウンロードする	49	Google Playをご利用になる前に	68
リンクを操作する	49	アプリを検索してインストールする	68
ブックマーク／履歴を利用する	49	提供元不明のアプリをインストールする	68
ブックマークに登録する	49	アプリを管理する	69
ブックマークを開く	49	アプリを強制停止する	69
履歴を確認する	49	アプリをアンインストールする	69
履歴を削除する	49	アプリを無効化する	69
ツール・アプリケーション	51	ファイル管理	71
アプリ	52	ファイル管理	72
アプリ一覧(五十音順)	52	本製品の保存領域について	72
カメラ	54	microSDメモリーカードを利用する	72
Photo Pro(カメラ)について	54	microSDメモリーカードを取り付ける／取り外す	72
カメラをご利用になる前に	54	microSDメモリーカードを取り付ける	72
Photo Proを起動する	54	microSDメモリーカードを取り外す	73
ベーシックモードで撮影する	54	パソコンとデータのやりとりをする	73
ベーシックモードの撮影画面	54	USB Type-Cケーブルでパソコンと接続する	73
静止画を撮影する	55	USB Type-Cケーブルを安全に取り外す	73
動画を録画する	55	メモリを管理する	74
撮影方法を選択する	55	メモリの使用量を確認する	74
ベーシックモードを設定する	56	メモリをフォーマットする	74
AUTO／P／S／Mモードで撮影する	57	Filesを利用する	74
AUTO／P／S／Mモードの撮影画面	57	本体内のファイルをmicroSDメモリーカードにコピー／移動する	74
設定項目エリアについて	58	microSDメモリーカード内のファイルを本体にコピー／移動する	74
写真を撮影する	58	データ通信	75
AUTOモード(オートモード)で撮影する	59	Bluetooth [®] 機能	76
Pモード(プログラムオートモード)で撮影する	59	Bluetooth [®] 機能を利用する	76
Sモード(シャッタースピード優先モード)で撮影する	59	Bluetooth [®] 機能をオンにする	76
Mモード(マニュアル露出モード)で撮影する	59	Bluetooth [®] 機器を登録する	76
MRモード(メモリーリコールモード)に撮影モードや設定を登録する	59	Bluetooth [®] 機器と接続する	76
MRモード(メモリーリコールモード)で撮影する	59	Bluetooth [®] 機器の接続を解除する	76
		Bluetooth [®] でデータを送受信する	76

Bluetooth®でデータを送信する	76	お留守番サービスEXを利用する(オプションサービス)	95
Bluetooth®でデータを受信する	76	お留守番サービスEXIについて	95
複数の機器で音声を共有する(Bluetooth LE Audio)	76	お留守番サービス総合案内(141)を利用する	95
LE Audio対応機器を登録する	76	応答できない電話を転送する(無応答・話中転送)	95
複数の機器で音声を共有する(オーディオ共有)	77	かかってきたすべての電話を転送する(フル転送)	96
無線LAN(Wi-Fi®)機能	77	お留守番サービスを停止する	96
無線LAN(Wi-Fi®)機能を利用する	77	電話をかけてきた方が伝言を録音する	96
無線LAN(Wi-Fi®)機能をオンにする	77	ボイスメールを録音する	96
無線LAN(Wi-Fi®)機能をオフにする	77	伝言お知らせについて	96
Wi-Fi®ネットワークに接続する	77	伝言・ボイスメールを聞く	96
Wi-Fi®の設定をする	78	応答メッセージの録音/確認/変更をする	96
接続中のWi-Fi®ネットワークの設定を削除する	78	伝言の蓄積を停止する(不在通知)	97
テザリング機能	78	伝言の蓄積停止を解除する	97
テザリングについて	78	お留守番サービスを遠隔操作する(遠隔操作サービス)	97
USBテザリング機能をオンにする	78	英語ガイドンスへ切り替える	97
イーサネットテザリング機能をオンにする	78	日本語ガイドンスへ切り替える	97
Wi-Fi®テザリング機能をオンにする	79	三者通話サービスを利用する(オプションサービス)	97
Wi-Fi®テザリングの設定を変更する	79	割込通話サービスを利用する(オプションサービス)	97
Bluetooth®テザリング機能をオンにする	79	割込通話サービスを開始する	97
機能設定	81	割込通話サービスを停止する	98
機能設定	82	割込通話を受ける	98
設定メニューを表示する	82	迷惑電話撃退サービスを利用する(オプションサービス)	98
設定メニューを起動する	82	撃退する電話番号を登録する	98
ネットワークとインターネットの設定をする	82	登録した電話番号を全件削除する	98
モバイルネットワークに関する設定をする	82	通話明細分計サービスを利用する(オプションサービス)	98
機内モードをオンにする	83	海外利用	99
VPNを利用する	83	海外利用	100
機器接続の設定をする	83	au世界サービスについて	100
アプリの設定をする	84	海外利用に関する設定を行う	100
アプリの管理をする	84	データ通信を利用する	100
通知の設定をする	84	海外でVoLTEを利用する	100
バッテリーに関する設定をする	85	渡航先で電話をかける	100
ストレージの設定をする	85	渡航先で電話を受ける	100
音の設定をする	85	お問い合わせ方法	101
各種音量を調節する	86	海外からのお問い合わせ	101
画面の設定をする	86	海外でのご利用上の注意	101
ホワイトバランスを調節する	86	付録・索引	103
ロック画面の設定をする	86	付録	104
サイドセンスを設定する	86	ソフトウェアを更新する	104
外観の設定をする	86	ソフトウェアをダウンロードして更新する	104
壁紙の設定をする	87	故障とお考えになる前に	104
ユーザー補助の設定をする	87	アフターサービス	106
セキュリティの設定をする	88	遠隔操作サポート	106
画面ロックの解除方法を設定する	88	遠隔操作サポートを利用する	106
SIMカードロックを設定する	88	位置検索サポート	106
プライバシーの設定をする	88	位置検索サポートを利用する	106
位置情報の設定をする	89	位置検索をご利用いただくにあたって	106
緊急情報と緊急通報の設定をする	89	SIMロック解除	106
パスワードとアカウントの設定をする	89	周辺機器	107
アカウントを追加する	89	主な仕様	107
アカウントを削除する	89	携帯電話機の電波防護について	107
自動で同期する	89	Xperia 1 IV	107
手動で同期する	89	Xperia 5 IV	108
同期を中止する	89	VCCIについて	108
Digital Wellbeing と保護者による使用制限の設定をする	90	輸出管理規制	108
システムの設定をする	90	知的財産権について	108
言語と入力に関する設定をする	91	索引	109
日付と時刻の設定をする	91		
本製品をリセットする	91		
デバイス情報に関する設定をする	91		
auのネットワークサービス	93		
auのネットワークサービス	94		
auのネットワークサービスについて	94		
着信お知らせサービスを利用する(標準サービス)	94		
着信お知らせサービスについて	94		
着信転送サービスを利用する(標準サービス)	94		
応答できない電話を転送する(無応答・話中転送)	94		
かかってきたすべての電話を転送する(フル転送)	94		
着信転送サービスを停止する	94		
発信番号表示サービスを利用する(標準サービス)	95		
電話番号を通知する	95		
番号通知リクエストサービスを利用する(標準サービス)	95		
番号通知リクエストサービスを開始する	95		
番号通知リクエストサービスを停止する	95		

注意事項

注意事項.....	6
本製品のご利用について.....	6
安全上のご注意(必ずお守りください).....	6
材質一覧.....	9
取り扱い上のご注意.....	9
防水/防塵性能に関するご注意.....	11
Bluetooth®/無線LAN(Wi-Fi®)機能について.....	13
各種暗証番号/PINコードについて.....	13
データ通信料についてのご注意.....	14
通話料についてのご注意.....	14
アプリケーションについて.....	14
アプリの権限を設定する.....	14
マナーも携帯する.....	14

注意事項

本製品のご利用について

本製品をご利用になる前に、「安全上のご注意」をお読みの上、正しくご使用ください。

故障とお考えになる前に、本書の「故障とお考えになる前に」(▶P.104)で症状をご確認ください。

または、次のauホームページの「トラブル診断」で症状をご確認ください。

<https://www.au.com/trouble-check/>

- サービスエリア内でも電波が届かない場所(トンネル・地下など)では通信できません。また、電波状態の悪い場所では通信できないこともあります。なお、通信中に電波状態の悪い場所へ移動すると、通信が途切れることがありますので、あらかじめご了承ください。
- 本製品は電波を使用しているため、第三者に通信を傍受される可能性がないとは言えませんので、ご注意ください。(ただし、5G/LTE/WiMAX 2+/GSM/UMTS方式は通信上の高い秘話・秘匿機能を備えております。)
- 日本国内の緊急通報受理機関に接続する場合は、VoLTE(LTEネットワーク)のみ利用できます。
- 本製品はau世界サービスに対応しておりますが、「取扱説明書」で説明しております各ネットワークサービスは、地域やサービス内容によって異なります。
- 本製品は電波法に基づく無線局ですので、電波法に基づく検査を受ける場合があります。その際にはお使いの本製品を一時的に検査のためご提供いただく場合がございます。
- 「携帯電話の保守」と「稼働状況の把握」のために、お客さまが利用されている携帯電話のIMEI情報を自動的にKDDI(株)に送信いたします。
- 海外でご利用になる場合は、その国/地域の法規制などの条件をあらかじめご確認ください。
- 地震・雷・風水害などの天災および当社の責任以外の火災、第三者による行為、その他の事故、お客さまの故意または過失・誤用・その他異常な条件下での使用により生じた損害および逸失利益に関して、当社は一切責任を負いません。
- 本製品の使用または使用不能から生ずる随時的な損害(記録内容の変化・消失、事業利益の損失、事業の中断など)に関して、当社は一切責任を負いません。
- 「取扱説明書」の記載内容を守らないことにより生じた損害および逸失利益に関して、当社は一切責任を負いません。
- 本製品の計測センサーやGPSにより得られる測位などの情報は、あくまで目安となり、高度な信頼性を必要とする目的でのご利用はできません。測位の誤差による損害および逸失利益に関して、当社では一切の責任を負いかねますので、あらかじめご了承ください。
- 当社が関与しない接続機器、ソフトウェアとの組み合わせによる誤動作などから生じた損害および逸失利益に関して、当社は一切責任を負いません。
- 本製品の故障・修理・その他取り扱いによって、撮影した画像データやダウンロードされたデータなどが変化または消失することがありますが、これらのデータの修復により生じた損害および逸失利益に関して、当社は一切責任を負いません。
- 大切なデータはパソコンのハードディスクなどに保存しておくことをおすすめします。万一、登録された情報内容が変化・消失してしまうことがあっても、故障や障害の原因に関わらず当社としては責任を負いかねますのであらかじめご了承ください。
- 本製品に登録された連絡先や画像/動画などのデータは、事故や故障・修理・その他取り扱いによって変化・消失する場合があります。大切な内容は必ず控えをお取りください。万一内容が変化・消失した場合の損害および逸失利益につきましては、当社では一切の責任を負いかねますので、あらかじめご了承ください。
- 本製品に保存されたコンテンツデータ(有料・無料を問わない)などは、故障修理などによる交換の際に引き継ぐことはできませんので、あらかじめご了承ください。
- 長時間同じ画像を表示させているとディスプレイに残像が発生することがありますが故障ではありません。残像発生防止と消費電力節約のため、照明時間の設定を短い時間にすることをおすすめします。
- 本製品で使用しているディスプレイは、非常に高度な技術で作られていますが、一部に点灯しないドット(点)や常時点灯するドット(点)が存在する場合があります。これらは故障ではありませんので、あらかじめご了承ください。
- 本製品に保存されている写真/動画データや音楽データは、パソコンやクラウドサービスなどに控えを取っておくことをおすすめします。ただし、著作権保護が設定されているデータなど、上記の手段でも控えが取れないものもありますので、あらかじめご了承ください。
- 一般のゴミと一緒に捨てないでください。環境保護と資源の有効利用をはかるため、不要となった本製品(オプション品を含む)の回収にご協力ください。auショップ/au Styleなどで本製品の回収を行っております。

※本書で表す「当社」とは、次の企業を指します。

発売元: KDDI(株) 沖縄セルラー電話(株)

製造元: ソニー株式会社

お知らせ

- 「取扱説明書」の内容の一部、または全部を無断転載することは、禁止されています。
- 「取扱説明書」の内容に関して、将来予告なしに変更することがあります。
- OSの仕様変更やサービスの変更・終了などにより一部機能がご利用いただけなくなる場合があります。
- 「取扱説明書」の内容につきましては万全を期しておりますが、万一、ご不審な点や記載漏れなどお気づきの点がございましたら、ご連絡ください。

安全上のご注意(必ずお守りください)

■ご使用の前に、この「安全上のご注意」をよくお読みの上、正しくお使いください。

■ここに示した注意事項は、お使いになる人や、他人への危害、財産への損害を未然に防ぐための内容を記載していますので、必ずお守りください。

■次の表示の区分は、表示内容を守らず、誤った使用をした場合に生じる危害や損害の程度を説明しています。

	危険	この表示は、取り扱いを誤った場合、「死亡または重傷 ^{*1} 」を負う危険が切迫して生じることが想定される内容です。
	警告	この表示は、取り扱いを誤った場合、「死亡または重傷 ^{*1} 」を負う可能性が想定される内容です。
	注意	この表示は、取り扱いを誤った場合、「軽傷 ^{*2} 」を負う可能性が想定される場合および物的損害 ^{*3} の発生が想定される内容です。

*1 重傷: 失明・けが・やけど(高温・低温)・感電・骨折・中毒などで後遺症が残るもの、および治療に入院や長期の通院を要するものを指します。

*2 軽傷: 治療に入院や長期の通院を要さない、けが・やけど(高温・低温)・感電などを指します。

*3 物的損害: 家屋・家財および家畜・ペットなどに関わる拡大損害を指します。

禁止・強制の絵表示の説明

	禁止(してはいけないこと)を示す記号です。		濡れた手で扱ってはいけないことを示す記号です。
	分解してはいけないことを示す記号です。		指示に基づく行為の強制(必ず実行していただくこと)を示す記号です。
	水がかかる場所で使用したり、水に濡らしたりしてはいけないことを示す記号です。		電源プラグをコンセントから抜いていただくことを示す記号です。

■ 本体、内蔵電池、充電用機器、SIMカード、周辺機器共通

危険 必ず下記の危険事項をお読みになってからご使用ください。

高温になる場所や熱のこもりやすい場所(火のそば、暖房器具のそば、こたつや布団の中、直射日光の当たる場所、炎天下の車内など)で使用、保管、放置しないでください。

火災、やけど、けが、感電などの原因となります。

電子レンジ、IH調理器などの加熱調理器、圧力釜などの高压容器に入れたり、近くに置いたりしないでください。

火災、やけど、けが、感電などの原因となります。

砂や土、泥をかけた後、直に置いたりしないでください。また、砂などが付着した手で触れないでください。

火災、やけど、けが、感電などの原因となります。

防水/防塵性能については、「防水/防塵性能に関するご注意」(▶P.11)をご参照ください。

水などの液体(飲料水、汗、海水、ペットの尿など)で濡れた状態では、充電しないでください。

また、風呂場や加湿器のそばなどの水に触れる場所では、充電しないでください。

火災、やけど、けが、感電などの原因となります。

防水性能については、「防水/防塵性能に関するご注意」(▶P.11)をご参照ください。

本製品に強い圧力を加えたり、折損させたりしないでください。特に衣類のポケットに入れて持ち運ぶ場合は、ぶつかけたり、物に挟んだりしないでください。

内蔵電池の破損により、火災、やけど、けがなどの原因となります。

※ご注意ください例

- ズボンやスカートのポケットに入れた状態で座ったり、しゃがんだりする
- 上着のポケットに入れた状態で、扉や自動車のドアに挟む
- ソファやベッド、布団など柔らかい物の上や、床の上で踏みつける
- 電車やバスなどの座席シートに挟み込む

分解、改造をしないでください。

火災、やけど、けが、感電などの原因となります。

本製品の内蔵電池を取り外そうとしないでください。

火災、やけど、けがなどの原因となります。

本製品の背面カバーは取り外せません。取り外そうとしないでください。

火災、やけど、けがなどの原因となります。

水などの液体(飲料水、汗、海水、ペットの尿など)で濡らさないでください。

火災、やけど、けが、感電などの原因となります。

防水性能については、「防水/防塵性能に関するご注意」(▶P.11)をご参照ください。

充電端子やUSB Type-C接続端子、ヘッドセット接続端子に水などの液体(飲料水、汗、海水、ペットの尿など)を入れないでください。
火災、やけど、けが、感電などの原因となります。
防水性能については、「防水/防塵性能に関するご注意」(▶P.11)をご参照ください。

オプション品は、auが指定したものを使用してください。
指定以外のものや、製造・販売元・仕様が不明なものを使用すると、火災、やけど、けが、感電などの原因となります。

警告 必ず下記のご警告事項をお読みになってからご使用ください。

落下させる、踏みつける、投げつけるなど強い力や衝撃、振動を与えないでください。
火災、やけど、けが、感電などの原因となります。

充電端子やUSB Type-C接続端子、ヘッドセット接続端子に導電性異物(金属片、鉛筆の芯など)を接触させたり、ほこりが内部に入ったりしないようにしてください。
火災、やけど、けが、感電などの原因となります。

使用中や充電中に、布団などでおおったり、包んだりしないでください。
火災、やけどなどの原因となります。

ワイヤレス充電台(別売)や本製品に金属製のもの(金属を含む材質のシールなど)を貼り付けないでください。
火災、やけど、けがなどの原因となります。

ワイヤレス充電台(別売)と本製品の間に、金属製のもの(金属を含む材質のストラップやクリップなど)を置かないでください。
火災、やけど、けがなどの原因となります。

ワイヤレス充電台(別売)で充電する場合は、本製品に装着しているカバーなどは取り外してください。
カバーの材質や厚み、本製品とカバーの間に挟まったゴミなどの異物によって、正常に充電ができず、火災、やけど、けがなどの原因となります。

高精度な制御や微弱な信号を取り扱う電子機器の近くでは、電源を切ってください。
電波により電子機器が誤動作するなどの悪影響を及ぼす原因となります。

※ご注意ください電子機器の例
補聴器、植込み型心臓ペースメーカーおよび植込み型除細動器、その他の医用電気機器、その他の自動制御機器など。植込み型心臓ペースメーカーおよび植込み型除細動器、その他の医用電気機器をご使用になる方は、各医用電気機器メーカーもしくは販売業者に電波による影響についてご確認ください。

所定の充電時間を超えても充電が完了しない場合は、充電を中止してください。
過充電などにより、火災、やけど、けがなどの原因となります。

可燃性ガスが発生する可能性がある場所や粉塵が発生する場所に立ち入る場合は、必ず事前に本製品の電源を切り、充電をしている場合は中止してください。
可燃性ガスなどへの引火により爆発や火災などの原因となります。

ガンソリスタンド構内などでの使用については、各施設の指示に従ってください。
ガンソリスタンド構内などでは充電をしないでください。

また、ガンソリスタンド構内などでご使用になる際は落下などに注意し、特に給油中は使用しないでください。
可燃性ガスなどへの引火により爆発や火災などの原因となります。

使用中、充電中、保管中に、異臭、異音、発煙、発熱、変色、変形などの異常がみられた場合は安全に注意し、次の作業を行ってください。

- 電源プラグをコンセントから抜く。
 - 本製品の電源を切る。
- 上記の作業を行わないと、火災、やけど、けが、感電などの原因となります。

注意 必ず下記のご注意事項をお読みになってからご使用ください。

破損したまま使用しないでください。
火災、やけど、けがなどの原因となります。

くらついた台の上や傾いた場所など、不安定な場所には置かないでください。
バイブレーション設定中は特にご注意ください。
落下して、けがなどの原因となります。

湿気やほこりの多い場所や高温になる場所での使用、保管はしないでください。
火災、やけど、感電などの原因となります。

防水/防塵性能については、「防水/防塵性能に関するご注意」(▶P.11)をご参照ください。

子供が使用する場合は、保護者が取り扱いの方法を教え、誤った使いかたをさせないでください。
誤飲、けが、感電などの原因となります。

乳幼児やペットが届く場所に置かないでください。
microSDメモリーカード/SIMカードのトレイなどの小さい部品の保管場所には特にご注意ください。
誤飲、けが、感電などの原因となります。

本製品を継続して使用される場合や充電中は温度が高くなる場合がありますのでご注意ください。また、衣類のポケットに入れたり、眠ってしまうなどして、意図せず継続して触れることがないようにご注意ください。
アプリ、通話、データ通信、動画視聴やゲームなど、継続しての使用や充電中は、本製品や指定の充電用機器(別売)の温度が高くなる場合があります。温度の高い部分に直接継続して触れるとお客さまの体質や体調によっては肌の赤みやかゆみ、かぶれ、低温やけどなどの原因となりますので、衣類のポケットに入れたり、就寝時などにはご注意ください。

■ 本体について

危険 必ず下記のご危険事項をお読みになってからご使用ください。

火の中に投入したり、熱を加えたりしないでください。
火災、やけど、けがなどの原因となります。

鋭利なもの(釘など)を刺したり、硬いもの(ハンマーなど)で叩いたり、踏みつけたりするなど過度な力を加えないでください。
火災、やけど、けがなどの原因となります。

本製品内部の物質が目や口などに入った場合は、すぐにきれいな水で洗った後、直ちに医師の診療を受けてください。
本製品内部の物質の影響により、失明や体調不良などの原因となります。

警告 必ず下記のご警告事項をお読みになってからご使用ください。

フラッシュ/フォトライクの発光部を人の目に近づけて点灯、発光させないでください。特に、乳幼児に対しては十分に距離を離してください。
視力障害などの原因となります。また、目がくらんだり驚いたりしてけがなどの事故の原因となります。

自動車などの運転者に向けてフラッシュ/フォトライクを点灯、発光しないでください。
運転の妨げとなり、事故などの原因となります。

点滅を繰り返す画面を長時間見ないでください。
けいれんや意識喪失などの原因となります。

本製品内のmicroSDメモリーカード/SIMカード挿入口に水などの液体(飲料水、汗、海水、ペットの尿など)や金属片、燃えやすいものなどの異物を入れないでください。
また、microSDメモリーカードやSIMカードの挿入場所や向きを間違えないでください。

火災、やけど、けが、感電などの原因となります。

カメラのレンズに直射日光などを長時間当てないでください。
レンズの集光作用により、火災、やけど、けがなどの原因となります。

3D iToFセンサーや近接/照度センサーをのぞきこまないでください。
視力の低下など目の障害や事故につながる原因となります。

航空機へのご搭乗にあたり、本製品の電源を切るか、機内モードに設定してください。
航空機内での使用については制限があるため、各航空会社の指示に従ってください。

電波により航空機の電子機器に悪影響を及ぼす原因となります。
なお、航空機内での使用において禁止行為をした場合、法令により罰せられることがあります。

病院での使用については、各医療機関の指示に従ってください。
使用を禁止されている場所では、本製品の電源を切ってください。

電波により電子機器や医用電気機器に悪影響を及ぼす原因となります。

ハンズフリーに設定して通話するときや、大きな音で着信音が鳴っているとき、待ち受け中などは、必ず本製品を耳から離してください。
また、イヤホンマイクなどを本製品に装着し、ゲームや動画、音楽再生などをする場合は、適度なボリュームに調節してください。

ハンズフリーに設定して通話すると、本製品から大きな音が出ます。
待ち受け中であっても、突然の着信音やアラーム音が鳴動する場合があります。

大きな音を長時間連続して聞くと、難聴など耳への障害の原因となります。
また、音量が大きすぎると周囲の音が聞こえにくく、事故の原因となります。

心臓の弱い方は、着信バイブレーション(振動)や着信音量の設定に注意してください。
突然の着信バイブレーション(振動)や着信音の鳴動に驚き、心臓に悪影響を及ぼす原因となります。

医用電気機器などを装着している場合は、医用電気機器メーカーもしくは販売業者に、電波による影響についてご確認の上ご使用ください。
電波により医用電気機器などに悪影響を及ぼす原因となります。

ディスプレイ部や背面カバー、カメラのレンズを破損した際には、割れた部分や露出した本製品の内部にご注意ください。
破損部や露出部に触れると、やけど、けが、感電などの原因となります。

内蔵電池が漏液したり、異臭がしたりするときは、直ちに使用をやめて火気から遠ざけてください。
漏液した液体に引火し、発火、破裂などの原因となります。

ペットなどが本製品に噛みつかないようにご注意ください。
内蔵電池の発火、破裂、発熱、漏液により、火災、やけど、けがなどの原因となります。

注意 必ず下記のご注意事項をお読みになってからご使用ください。

モーションセンサーのご利用にあたっては、必ず周囲の安全を確認し、本製品をしっかりと握り、必要以上に振り回さないでください。
けがなどの事故の原因となります。

ディスプレイを破損し、内部の物質が漏れた場合は、顔や手などの皮膚や衣類などにつけないでください。
目や皮膚への傷害などを起こす原因となります。
内部の物質が目や口などに入った場合や、皮膚や衣類に付着した場合は、すぐにきれいな水で洗い流してください。
また、目や口などに入った場合は、洗浄後直ちに医師の診療を受けてください。

- 一般のゴミと一緒に捨てないでください。
火災、やけど、けがなどの原因となります。また、環境破壊の原因となります。
不要となった本製品は、auショップ/au Styleなど窓口にお持ちいただくか、回収を行っている市区町村の指示に従ってください。
- 内蔵電池内部の物質が漏れた場合は、顔や手などの皮膚や衣類などにつけないでください。
目や皮膚への傷害などを起こす原因となります。
内部の物質が目や口などに入った場合や、皮膚や衣類に付着した場合は、すぐにきれいな水で洗い流してください。
また、目や口などに入った場合は、洗浄後直ちに医師の診療を受けてください。
- 自動車内で使用する場合、自動車メーカーもしくは販売業者に、電波による影響についてご確認の上ご使用ください。
車種によっては、電波により車載電子機器に悪影響を及ぼす原因となりますので、その場合は直ちに使用を中止してください。
- 本製品の使用により、皮膚に異状が生じた場合は、直ちに使用をやめ、医師の診療を受けてください。
お客さまの体質や体調によっては、かゆみ、かぶれ、湿疹などが生じることがあります。
各箇所の材質については、「材質一覧」(▶P.9)をご参照ください。
- 本製品の受話口/スピーカー(画面中央上部)、スピーカー(背面左下部)、パイプレータ(背面右上部)に磁気を発生する部品を使用しているため、金属片(カッターの刃やホチキスの針など)が付着していないことを確認してください。
付着物により、けがなどの原因となります。
- 子供や監督を必要とする方などの手の届くところに置かないでください。
本製品は磁石を使用しています。磁石を飲み込むと、窒息の危険性や腸などを傷つけ深刻な症状を引き起こすおそれがあります。
磁石を飲み込んだ場合は、直ちに医師にご相談ください。
- 医療機器に近づけないでください。
本製品は磁石を使用しているため、ペースメーカー、水頭症治療用圧可変式シャントなどの医療機器に影響を与えるおそれがあります。本製品をこれらの医療機器をご使用の方に近づけないでください。これらの医療機器を使用している場合、本製品のご使用前に担当医師にご相談ください。
- ディスプレイを見る際は、十分に明るい場所で、ある程度の距離をとってください。
暗い場所や近くで見ると視力低下などの原因となります。

■ 充電用機器について

- 警告** 必ず下記の警告事項をお読みになってからご使用ください。
- 指定の充電用機器(別売)やワイヤレス充電台(別売)のケーブルが傷んだら使用しないでください。
火災、やけど、感電などの原因となります。
- 雷が鳴り出したら、指定の充電用機器(別売)やワイヤレス充電台(別売)には触れないでください。
感電などの原因となります。
- コンセントにつないだ状態で充電端子をショートさせないでください。また、充電端子に手や指など、身体の一部を触れさせないでください。
火災、やけど、感電などの原因となります。
- 指定の充電用機器(別売)やワイヤレス充電台(別売)のケーブルの上に重いものをのせたり、引っ張るなど無理な力を加えたりしないでください。
火災、やけど、感電などの原因となります。
- コンセントに指定の充電用機器(別売)を抜き差しするときは、金属類を接触させないでください。
火災、やけど、感電などの原因となります。
- 指定の充電用機器(別売)に変圧器(海外旅行用のトラベルコンバーターなど)を使用しないでください。
発火、発熱、感電などの原因となります。
- 本製品に指定の充電用機器(別売)を接続した状態で、接続部に無理な力を加えないでください。
火災、やけど、けが、感電などの原因となります。
- 水などの液体(飲料水、汗、海水、ペットの尿など)で濡れたものをワイヤレス充電台(別売)で充電しないでください。また、風呂場や加湿器のそばなどの水に触れる場所では、充電しないでください。
火災、やけど、けが、感電などの原因となります。
- 本製品または指定の充電用機器(別売)が濡れている状態では、USB Type-C プラグを絶対に接続しないでください。
本製品は防水機能を有しておりますが、濡れた状態でUSB Type-Cプラグを挿入すると、本製品やUSB Type-Cプラグに付着した水分や異物などにより、感電や回路のショート、腐食による異常発熱・焼損・火災・やけど・故障の原因となります。
- 濡れた手で指定の充電用機器(別売)のケーブルや充電端子、電源プラグ、ワイヤレス充電台(別売)に触れないでください。
火災、やけど、感電などの原因となります。
- 指定の電源、電圧で使用してください。
また、海外で充電する場合は、海外で使用可能なACアダプタ(別売)で充電してください。
誤った電源、電圧で使用すると火災、やけど、感電などの原因となります。
ACアダプタ(別売): AC100V(家庭用交流コンセントのみに接続すること)
海外で使用可能なACアダプタ(別売): AC100V~240V(家庭用交流コンセントのみに接続すること)

- 電源プラグについたほこりは、拭き取ってください。
ほこりが付着した状態で使用すると、火災、やけど、感電などの原因となります。
- 指定の充電用機器(別売)をコンセントに差し込むときは、確実に差し込んでください。
確実に差し込まないと、火災、やけど、感電などの原因となります。
- 電源プラグをコンセントから抜く場合は、指定の充電用機器(別売)のケーブルを引っ張るなど無理な力を加えず、アダプタ本体を持って抜いてください。
指定の充電用機器(別売)のケーブルを引っ張るとケーブルが傷つき、火災、やけど、感電などの原因となります。
- 植込み型心臓ペースメーカーおよび植込み型除細動器などの医用電気機器を装着されている場合は、ワイヤレス充電台(別売)のご使用にあたって医師とよく相談してください。
電波により医用電気機器の作動に悪影響を及ぼす原因となります。
- 本製品に指定の充電用機器(別売)を抜き差しする場合は、ケーブルを引っ張るなど無理な力を加えず、接続する端子に対してまっすぐ抜き差ししてください。
正しく抜き差ししないと、火災、やけど、けが、感電などの原因となります。
- 充電端子が曲がるなど変形した場合は、直ちに使用をやめてください。また、変形を元に戻しての使用もやめてください。
充電端子のショートにより、火災、やけど、けが、感電などの原因となります。
- 使用しない場合は、電源プラグをコンセントから抜いてください。
電源プラグを差したまま放置すると、火災、やけど、感電などの原因となります。
- 水などの液体(飲料水、汗、海水、ペットの尿など)が付着した場合は、直ちに電源プラグをコンセントから抜いてください。
付着物などによるショートにより、火災、やけど、感電などの原因となります。
- お手入れの際は、電源プラグをコンセントから抜いて行ってください。
抜かずに行くと、火災、やけど、感電などの原因となります。

注意 必ず下記の注意事項をお読みになってからご使用ください。

- コンセントにつないだ状態で指定の充電用機器(別売)に継続して触れないでください。
やけどなどの原因となります。

■ SIMカードについて

注意 必ず下記の注意事項をお読みになってからご使用ください。

- SIMカードを取り扱う際は指などの身体の一部を傷つけないよう、切断面にご注意ください。
切断面が鋭利になっている場合があり、けがなどの原因となります。

■ 医療機器近くおよび医療機関内でのご使用について

警告 必ず下記の警告事項をお読みになってからご使用ください。

- 植込み型心臓ペースメーカーおよび植込み型除細動器などの医用電気機器を装着されている場合は、装着部から本製品を15cm以上離して携行および使用してください。
電波により医用電気機器の作動に悪影響を及ぼす原因となります。
- 自宅療養などにより医療機関の外で、植込み型心臓ペースメーカーおよび植込み型除細動器以外の医用電気機器を使用される場合には、電波による影響について個別に医用電気機器メーカーなどにご確認ください。
電波により医用電気機器の作動に悪影響を及ぼす原因となります。
- 身動きが自由に取れないなど、周囲の方と15cm未満に近づくおそれがある場合には、事前に本製品を電波の出ない状態に切り替えてください(機内モードまたは電源オフなど)。
付近に植込み型心臓ペースメーカーおよび植込み型除細動器などの医用電気機器を装着している方がいる可能性があります。電波により医用電気機器の作動に悪影響を及ぼす原因となります。
- 医療機関内における本製品の使用については、各医療機関の指示に従ってください。
電波により医用電気機器の作動に悪影響を及ぼす原因となります。

材質一覧

■ 本体

■ Xperia 1 IV

使用箇所	使用材料	表面処理
外装ケース(上部、下部、側面部)	アルミニウム合金	アルマイト処理 + 塗装
外装ケース(音量キー/ズームキー、シャッターキー、カメラリング(メインカメラ周辺部))	アルミニウム合金	アルマイト処理
外装ケース(microSDメモリアカード/SIMカード挿入口のカバー)	ポリカーボネート樹脂	塗装
外装ケース(アンテナスリット部、USB Type-C接続端子部、ヘッドセット接続端子部)	PBT樹脂(ガラス繊維入り)	塗装
透明板(ディスプレイ、背面カバー)	強化ガラス	AFP処理
透明板(メインカメラ)	強化ガラス	AFP処理+AR処理
電源キー/指紋センサー	エポキシ樹脂	塗装
受話口/スピーカー(上部)メッシュ	ポリエステル樹脂	染色
microSDメモリアカード/SIMカード挿入口のカバーのゴムパッキン	シリコンゴム	—
microSDメモリアカード/SIMカード挿入口のカバーの内側部	ポリカーボネート樹脂+エラストマー樹脂	—
microSDメモリアカード/SIMカードのトレイ	ナイロン樹脂+ステンレス合金	—

■ Xperia 5 IV

使用箇所	使用材料	表面処理
外装ケース(上部、下部、側面部、音量キー/ズームキー、シャッターキー、カメラリング(メインカメラ周辺部))	アルミニウム合金	アルマイト処理
外装ケース(microSDメモリアカード/SIMカード挿入口のカバー)	ポリカーボネート樹脂	塗装
外装ケース(アンテナスリット部、USB Type-C接続端子部、ヘッドセット接続端子部)	PBT樹脂(ガラス繊維入り)	—
透明板(ディスプレイ、背面カバー)	強化ガラス	AFP処理
透明板(メインカメラ)	強化ガラス	AFP処理+AR処理
電源キー/指紋センサー	エポキシ樹脂	塗装
受話口/スピーカー(上部)メッシュ	ポリエステル樹脂	染色
microSDメモリアカード/SIMカード挿入口のカバーのゴムパッキン	シリコンゴム	—
microSDメモリアカード/SIMカード挿入口のカバーの内側部	ポリカーボネート樹脂+エラストマー樹脂	—
microSDメモリアカード/SIMカードのトレイ	ナイロン樹脂+ステンレス合金	—

取り扱い上のご注意

製品の故障を防ぎ、性能を十分に発揮できるようにお守りいただきたい事項です。

よくお読みになって、正しくご使用ください。

■ 本体、内蔵電池、充電用機器、SIMカード、周辺機器共通

- 本製品に無理な力がかけられないように使用してください。多くのものが詰まった荷物の中に入れてたり、中で重いものの下になつたりしないよう、ご注意ください。衣類のポケットに入れて座ったりするとディスプレイ、内部基板などの破損、故障の原因となります。また、外部機器をUSB Type-C接続端子、ヘッドセット接続端子に差した状態の場合、コネクタ破損、故障の原因となります。外部に損傷がなくても保証の対象外となります。
- 本製品の防水性能(IPX5、IPX8相当)を発揮するために、microSDメモリアカード/SIMカード挿入口のカバーをしっかりと取り付けた状態で、ご使用ください。ただし、すべてのご使用状況について保証するものではありません。本製品内部に水を浸入させたり、指定の充電用機器(別売)、オプション品に水をかけたりしないでください。雨の中や水滴がついたままmicroSDメモリアカード/SIMカード挿入口のカバーの開閉は行わないでください。水が浸入して内部が腐食する原因となります。調査の結果、これらの水滴れによる故障と判明した場合、保証対象外となります。
- 破損や変形など、外観上に異常がみられた場合は、防水/防塵性能が維持できない場合があります。その場合は、故障紛失サポートセンターまでお問い合わせください。
- 下記については、極端な高温・低温・多湿の場所では使用しないでください。(周囲温度5℃~35℃、湿度35%~85%の範囲内でご使用ください。ただし、周囲温度36℃~40℃、湿度86%~90%であれば一時的な使用は可能です。)
 - ・ 本製品本体
 - ・ SIMカード(本製品本体装着状態)
- 下記については、極端な高温・低温・多湿の場所では使用しないでください。(周囲温度5℃~35℃、湿度35%~85%の範囲内でご使用ください。)
 - ・ 充電用機器
 - ・ 周辺機器

- ほこりや振動の多い場所では使用しないでください。故障の原因となります。
- USB Type-C接続端子、ヘッドセット接続端子をときどき乾いた綿棒などで掃除してください。汚れていると接触不良の原因となる場合があります。また、このとき強い力を加えてUSB Type-C接続端子、ヘッドセット接続端子を変形させないでください。
- お手入れは乾いた柔らかい布(めがね拭きなど)で拭いてください。乾いた布などで強くすると、ディスプレイに傷がつく場合があります。ディスプレイに水滴や汚れなどが付着したまま放置すると、シミになることがあります。またアルコール、シンナー、ベンジン、洗剤、ガラスクリーナーなどで拭くと、外装の印刷が消えたり、故障したりする原因となります。
- 一般電話・テレビ・ラジオなどをお使いになっている近くで使用すると影響を与える場合がありますので、なるべく離れてご使用ください。
- 通話中や充電中など、ご使用状況によっては本体が温かくなる場合がありますが、異常ではありません。
- 腐食性の薬品のそばや腐食性ガスの発生する場所に置かないでください。故障の原因となります。
- 屋外で雷鳴が聞こえたときは使用しないでください。落雷・感電のおそれがあります。
- 必ず指定の周辺機器をご使用ください。指定の周辺機器以外を使用した場合、故障の原因となります。
- 電子レンジなどの加熱調理器や高圧容器に入れてください。故障の原因となります。
- お客様による分解や改造、修理をしないでください。故障の原因となります。また、本製品の改造は電波法および電気通信事業法違反になります。
- USB Type-C接続端子、ヘッドセット接続端子をショートさせないため、指などの身体の一部や導電性異物(金属片・鉛筆の芯など)が触れたり、それらの異物が内部に入ったりしないようにしてください。故障の原因となります。
- 充電中に濡れた場合には直ちに指定の充電用機器(別売)の電源プラグを抜いてください。
- 自動車・原動機付自転車・自転車運転中や歩きながらの使用はしないでください。自動車・原動機付自転車運転中の使用は法律で禁止されています。また、自転車運転中の携帯電話の使用も法律などで罰せられる場合があります。
- かばんの中や布団などでおおわれた状態での使用や充電は故障の原因となります。
- 指定の充電用機器(別売)や外部機器などをお使いになるときは、接続する端子に対してコネクタをまっすぐに抜き差ししてください。正しい方向で抜き差ししないと、故障の原因となります。
- カメラのレンズに直射日光などを長時間当てないようにしてください。故障の原因となります。
- 直射日光の当たる場所(自動車内など)や高温になる場所、極端に低温になる場所、湿気やほこりの多い場所で使用、保管、放置しないでください。故障の原因となる場合があります。
- ぐらついた台の上や傾いた場所など、不安定な場所には置かないでください。充電中やバイブレータ設定中は特にご注意ください。落下して、故障などの原因となります。
- 本製品を充電する際は、たこ足配線などでコンセントや配線器具の定格を超えて使用しないでください。

■ 本体について

- 本製品の電池は内蔵されており、お客様自身では交換できません。電池の交換については、auショップ/au Styleもしくはお客様さまセンターまでお問い合わせください。
- 強く押す、叩くなど故意に強い衝撃をディスプレイに与えないでください。傷の発生や破損の原因となります。
- キーやディスプレイの表面に爪や鋭利なもの、硬いものなどを強く押し付けしないでください。傷の発生や破損の原因となります。
- 改造された本製品は絶対に使用しないでください。改造された機器を使用した場合は電波法および電気通信事業法に抵触します。本製品は電波法に基づく特定無線設備の技術基準適合証明など、および電気通信事業法に基づく端末機器の技術基準適合認定などを受けており、その証として、「技適マーク」が本製品内で確認できるようにしております。
確認方法: ホーム画面で画面を上にスライド→[設定]→[デバイス情報]→[認証] 本製品の内部の改造を行った場合、技術基準適合証明などが無効となります。技術基準適合証明などが無効となった状態で使用すると、電波法および電気通信事業法に抵触しますので、絶対に使用されないようにお願いいたします。
- 磁気カードやスピーカー、テレビなど磁力を有する機器を本製品に近づけると故障の原因となる場合がありますのでご注意ください。強い磁気を近づけると誤動作の原因となります。
- キャッシュカード・クレジットカード・プリペイドカードなどの磁気カードを近づけないでください。記録内容が消失する場合があります。
- ポケットやかばんなどに収納するときは、ディスプレイが金属などの硬い部材に当たらないようにしてください。傷の発生や破損の原因となります。また金属などの硬い部材がディスプレイに触れるストラップは、傷の発生や破損の原因となる場合がありますのでご注意ください。
- 寒い場所から急に暖かい場所に移動させた場合や、湿度の高い場所、エアコンの吹き出し口の近くなど温度が急激に変化するような場所で使用された場合、本製品内部に水滴がつくことがあります(結露といいます)。このような条件下でのご使用は湿気による腐食や故障の原因となりますのでご注意ください。
- microSDメモリアカードのデータ書き込み中や読み出し中に、振動や衝撃を与えたり、電源を切ったりしないでください。データの消失・故障の原因となります。
- 近接/照度センサーを指でふさいだり、近接/照度センサーの上にシールなどを貼り付けたりすると、周囲の明暗に近接/照度センサーが反応できずに、正しく動作しない場合がありますのでご注意ください。

- 近接/照度センサーの上にシールなどを貼り付けると、センサーが誤動作し着信中や通話中にディスプレイの表示が常にか消え、操作が行えなくなることがありますのでご注意ください。
- 通常はmicroSDメモリーカード/SIMカード挿入口のカバーを閉めた状態で使用してください。カバーを開めずに使用すると、ほこり・水などが入り故障の原因となります。
- USB Type-C接続端子、ヘッドセット接続端子、microSDメモリーカード/SIMカード挿入口、受話口/スピーカー、送話口/マイク、スピーカー、セカンドマイクなどに液体、金属体などの異物を入れないでください。故障の原因となります。
- 落下させる、投げつける、踏みつけるなどの強い衝撃を与えないでください。故障の原因となります。
- 砂浜などの上に直に置かないでください。受話口/スピーカー、送話口/マイク、スピーカー、セカンドマイクなどに砂などが入り音が小さくなったり、本製品内に砂などが混入したりすると故障の原因となります。
- 耳を刺激するような大きな音量で長時間続けて聞くと、聴力に悪い影響を与えることがありますのでご注意ください。



- 使用中、本製品の表面温度が上昇すると、右のマークが表示されることがあります。右のマークが表示された場合、継続して触れることがないようにご注意ください。やけどの原因となります。



■ ディスプレイ(タッチパネル)について

- タッチパネルは指で軽く触れるように設計されています。指で強く押ししたり、先のとがったもの(爪/ボールペン/ピンなど)を押し付けたりしないでください。次の場合はタッチパネルに触れても動作しないことがあります。また、誤動作の原因となりますのでご注意ください。
 - ・手袋をしたままでの操作
 - ・爪の先での操作
 - ・異物を操作面にのせたままでの操作
 - ・保護シートやシールなどを貼り付けての操作
 - ・ディスプレイに水滴が付着または結露している状態での操作
 - ・濡れた指または汗で湿った指での操作
 - ・水中での操作
- ディスプレイにシールやシート類(市販の保護フィルムや覗き見防止シートなど)を貼り付けると、タッチパネルが正しく動作しない原因となる場合があります。
- ポケットやかばんなどに入れて持ち運び際は、タッチパネルに金属などの伝導性物質が近づくと、タッチパネルが誤動作する場合がありますのでご注意ください。

■ 有機ELディスプレイについて

- 有機ELディスプレイは、同じ画像を長く表示したり、ディスプレイ照明の明るさを必要以上に明るい設定にしたり、極端に長く使用したりすると部分的に明るさが落ちたり、色が変わる場合があります。これは、有機ELディスプレイの特性によるもので故障ではありません。
- 有機ELディスプレイは非常に高度な技術で作られており、ごくわずかの画素欠けや常時点灯する画素などが存在することがあります。また見る方向によってもずじ状態の色むらや明るさのむら、色の変化が見える場合があります。これらは、有機ELディスプレイの構造によるもので、故障ではありません。あらかじめご了承ください。
- 有機ELディスプレイに直射日光を当てたままにすると故障の原因となります。窓際や屋外に置くとときはご注意ください。

■ 内蔵電池について

(本製品の内蔵電池は、リチウムイオン電池です)

内蔵電池はお買い上げ時には、十分充電されていません。充電してからお使いください。また、長時間ご使用にならなかったときは、ご使用前に充電してください。



- 夏期、閉めきった自動車(車内)に放置するなど、極端な高温や低温環境では内蔵電池の容量が低下し、ご利用になれる時間が短くなります。また、内蔵電池の寿命も短くなります。できるだけ常温でご使用ください。
- 内蔵電池は充電後、本製品を使わなくても少しずつ放電します。長い間使わないうと、内蔵電池が放電してしまっている場合があるため、使う前に充電することをおすすめします。
- 内蔵電池は、ご使用条件により寿命が近づくにつれて膨れる場合があります。これはリチウムイオン電池の特性であり、安全上の問題はありません。
- 内蔵電池は消耗品です。充電しても使用時間が極端に短いときや内蔵電池が膨れているときなど、機能が回復せず劣化している場合には寿命です。ご使用をおやめください。電池は内蔵型のため、auショップ/au Styleなどでお預かりの後、有償修理となります。また、ご利用いただけない期間が発生する場合があります。あらかじめ、ご了承ください。なお、寿命は使用状態などにより異なります。

■ 充電用機器について

- 指定の充電用機器(別売)のケーブルをアダプタ本体に巻きつけないでください。また、指定の充電用機器(別売)のプラグやコネクタとケーブルの接続部を無理に曲げたりしないでください。アダプタやケーブルの上に重いものをのせたり、引っ張るなど無理な力を加えたりしないでください。故障の原因となります。
- 指定の充電用機器(別売)の電源プラグをコンセントから抜くときは、電源プラグを持って抜いてください。ケーブルを引っ張るとケーブルが損傷するおそれがあります。

■ ワイヤレス充電について

- ワイヤレス充電台(別売)や本体背面に、金属製のもの(金属を含む材質のシールなど)を貼り付けしないでください。故障の原因となります。
- 充電完了時にワイヤレス充電台(別売)のインフォメーションランプが点灯したままになりますが、異常ではありません。
- 満充電付近において、充電完了前に充電が停止する場合があります。
- 充電完了前に充電が停止した場合は、充電をすぐに再開しない場合があります。
- Qi規格対応製品によっては、充電開始・停止を繰り返す場合があります。指定のau製品で充電してください。
- 一定以上の温度となると、充電機能が停止したり、充電時間が長くなったりする場合がありますが、異常ではありません。充電機能が停止した場合であっても、温度が下がると充電を再開します。
- 安定した水平な場所に、ワイヤレス充電台(別売)を置いて充電してください。
- ワイヤレス充電時は、本製品のバイブレーション機能をオフにしてください。本製品が振動により動き、充電が完了できなくなったり、落下したりするおそれがあります。
- 充電する場合は、本製品に装着しているケース、カバー、フィルム、シールなどは取り外してください。
- ワイヤレス充電台(別売)や本製品が濡れていないか確認してください。
- 充電する本製品とワイヤレス充電に対応した機器どうしを近づけないでください。充電するau製品を正しく検出できず、充電できない場合があります。
- テレビやラジオなどに雑音が入る場合は、テレビやラジオなどからなるべく離れた場所でご使用ください。
- Qi規格対応製品によっては、充電中に着信しない場合があります。指定のau製品で充電してください。
- Qi規格対応製品によっては、おサイフケータイ[®]の機能との相互干渉により充電開始できない場合があります。指定のau製品で充電してください。
- ワイヤレス充電時に本製品のアプリなどが動作すると、充電完了しない場合があります。
- ワイヤレス充電台(別売)に置かれている間は、本製品が温くなる場合がありますが、異常ではありません。
- ワイヤレス充電台(別売)で充電中、通信品質などの受信状態が悪くなる場合があります。
- 充電時は、ワイヤレス充電台(別売)と本製品を動かさないでください。
- 充電完了後でも、本製品を長時間放置している場合は、電池残量が減少している場合があります。

■ SIMカードについて

- SIMカードの取り外し、および挿入時には、必要以上に力を入れないようにしてください。ご使用になるau電話への挿入には必要以上の負荷がかからないようにしてください。
- 他のICカードリーダー/ライターなどに、SIMカードを挿入して故障した場合は、お客様の責任となりますのでご注意ください。
- SIMカードにシールなどを貼り付けしないでください。
- 変換アダプタを取り付けたSIMカードを挿入しないでください。故障の原因となります。
- SIMカードに損傷を与えるようなこと(高温の場所での使用、火中投下、金属部への異物の接触、衝撃を与える、曲げたり荷重をかけたたりする、濡らすなど)はしないでください。データの消失や故障の原因となります。

■ カメラ機能について

- 大切な撮影などをするとときは、事前に試し撮りをし、画像を再生して正しく撮影されていることをご確認ください。
- 撮影が禁止されている場所では撮影しないでください。

■ 著作権・肖像権について

- お客様が本製品で撮影・録音したデータやインターネット上からダウンロードなどで取得したデータの全部または一部が、第三者の有する著作権で保護されている場合、私的使用目的の複製や引用など著作権法上認められた場合を除き、著作権者に無断で複製、頒布、公衆送信、改変などはできません。また、他人の肖像や氏名を無断で使用・改変などをすると肖像権の侵害となるおそれがありますので、そのようなご利用もお控えください。なお、実演や興行、展示物などでは、私的使用目的であっても、撮影・録音を制限している場合がありますのでご注意ください。
- 撮影した画像などをインターネット・ホームページなどで公開する場合は、著作権や肖像権に十分ご注意ください。

■ 本製品の記録内容の控え作成のお願い

- ご自分で本製品に登録された内容や、外部から本製品に取り込んだ内容で、重要なものは控えをお取りください。本製品のメモリは、静電気・故障などの不測の要因や、修理・誤った操作などにより、記録内容が消えたり変化したりする場合があります。

防水／防塵性能に関するご注意

本製品は、microSDメモリカード／SIMカード挿入口のカバーが完全に装着された状態で保護等級(JIS C 0920)のIPX5相当^{*1}、IPX8相当^{*2}の防水性能およびIP6X相当^{*3}の防塵性能を有しております(当社試験方法による)。

正しくお使いいただくために、「ご使用にあたっての注意事項」の内容をよくお読みになってからご使用ください。記載されている内容を守らずにご使用になると、浸水や砂・異物などの混入の原因となり、発熱・発火・感電・傷害・故障のおそれがあります。

^{*1} IPX5相当とは、内径6.3mmのノズルを用いて、約3mの距離から約12.5リットル／分の水を3分以上注水する条件で、あらゆる方向からのノズルによる噴流水によっても、電話機としての性能を保つことです。

^{*2} IPX8相当とは、常温で水道水、かつ静水の水深1.5mの水槽に静かに本製品を沈めた状態で約30分間、水底に放置しても本体内部に浸水せず、電話機としての性能を保つことです。

^{*3} IP6X相当とは、直径75μm以下の塵埃(じんあい)が入った装置に電話機を8時間入れて攪拌(かくはん)させ、取り出したときに電話機の内部に塵埃が侵入しない機能を有することを意味します。すべての状況での動作を保証するものではありません。お客さまの取り扱いの不備による故障と認められた場合は、保証の対象外となります。

ご使用にあたっての注意事項

- microSDメモリカード／SIMカード挿入口のカバーをしっかりと閉じた状態にしてください。完全に閉まっていることで防水／防塵性能が発揮されます。
- 手や本製品が濡れている状態でのmicroSDメモリカード／SIMカード挿入口のカバーの開閉は絶対にしないでください。
- 水道水以外の液体(海水、プールの水、温泉の湯、石けん、洗剤、入浴剤の入った水、アルコール、ジュース、調味料など)に浸けたり、かけたりしないでください。また、ペットの尿がかかる場所での使用はしないでください。かかった場合には、速やかに水道水で洗い流してください。
- 砂浜などの上に直に置かないでください。受話口／スピーカー、送話口／マイク、スピーカー、セカンドマイクなどに砂などが入り音が小さくなったり、本体内に砂などが混入したりすると発熱や故障の原因となります。
- 水中で使用しないでください。
- 風呂場、台所など、湿気の多い場所での長時間の使用、保管はしないでください。
- 水抜き後も、水分が残っている場合があります。ご使用にはさしつかえありませんが、濡れては困るものそばには置かないでください。また、衣服やかぼんの中などを濡らすおそれがありますのでご注意ください。
- 受話口／スピーカー、送話口／マイク、スピーカー、セカンドマイクに水がたまり、一時的に音が聞こえにくくなった場合は水抜きを行ってください。
- 耐水圧設計ではないので高い水圧を直接かけたり、長時間水中に沈めたりしないでください。
- 洗濯機や超音波洗浄機などで洗わないでください。
- 湯船には浸けないでください。耐熱設計ではありません。
- 急激な温度変化は、結露が発生し、故障の原因となります。寒い場所から暖かい風呂場などに本製品を持ち込むときは、本体が常温になってから持ち込んでください。
- 本製品は水に浮きません。



microSDメモリカード／SIMカード挿入口のカバーについて

- microSDメモリカード／SIMカード挿入口のカバーはしっかりと閉じた状態にしてください。接触面に微細なゴミ(髪の毛1本など)がわずかでも挟まると水や粉塵が侵入する原因となります。
- microSDメモリカード／SIMカード挿入口のカバーを開閉する際は手袋などをしたまま操作しないでください。接触面は微細なゴミ(髪の毛1本など)がわずかでも挟まると水や粉塵が侵入する原因となります。カバーを閉じる際、わずかでも水滴・汚れなどが付着している場合は、乾いた清潔な布で拭き取ってください。
- microSDメモリカード／SIMカード挿入口のカバーに劣化・破損があるときは、防水／防塵性能を維持できません。

microSDメモリカード／SIMカード挿入口のカバーの開閉方法

- 矢印の方向へトレイを奥まで押し込んで○部分をしっかりと押し、本体とカバーにすき間がないことを確認してください。

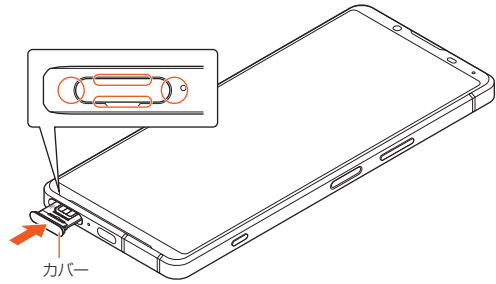

水以外が付着した場合

- 万一、水以外(海水・洗剤・アルコール・ジュースなど)が付着してしまった場合、すぐに水で洗い流してください。
- やや弱めの水流(6リットル／分未満)で蛇口やシャワーより約10cm離れた位置で常温(5℃～35℃)の水道水で洗えます。
- 汚れた場合、ブラシなどは使用せず、microSDメモリカード／SIMカード挿入口のカバーが開かないように押さえながら手で洗ってください。

水に濡れた後は

- 水濡れ後は水抜きをし、乾いた清潔な布で水を拭き取ってください。
- 寒冷地では本製品に水滴が付着していると、凍結することがあります。凍結したまま使用すると故障の原因となります。水滴が付着したまま放置しないでください。

ゴムパッキンについて

- microSDメモリカード／SIMカード挿入口のカバー周囲のゴムパッキンは、防水／防塵性能を維持するため大切な役割をしています。傷つけたり、はがしたりしないでください。
- microSDメモリカード／SIMカード挿入口のカバーを閉める際はゴムパッキンを噛み込まないようにご注意ください。噛み込んだまま無理に閉めようとすると、ゴムパッキンが傷つき、防水／防塵性能が維持できなくなる場合があります。接触面に微細なゴミ(髪の毛1本など)がわずかでも挟まると水や粉塵が侵入する原因となります。
- 水以外の液体(アルコールなど)が付着した場合は耐久性能を維持できなくなる場合があります。
- microSDメモリカード／SIMカード挿入口のカバーのすき間に、先のがったものを差し込まないでください。本体が破損・変形したり、ゴムパッキンが傷ついたりするおそれがあり、水や粉塵が侵入する原因となります。

部品の交換について

- 防水／防塵性能を維持するための部品は、異常の有無に関わらず2年ごとに交換することをおすすめします。部品の交換については、お近くのauショップ／au Styleまでご連絡ください。

耐熱性について

- 熱湯に浸けたり、熱湯をかけたりしないでください。また、サウナでの使用やドライヤーなどで熱風を当てないでください。本製品は耐熱設計ではありません。

衝撃について

- 本製品は耐衝撃性能を有しておりません。落下させたり、衝撃を与えたりしないでください。また、受話口／スピーカー、送話口／マイク、スピーカー、セカンドマイク、USB Type-C接続端子、ヘッドセット接続端子などをとがったものでつつかないでください。本体が破損・変形するおそれがあり、水や粉塵が侵入する原因となります。

充電のときは

オプション品は防水性能を有しておりません。充電時および充電後には次の点をご確認ください。

- 本製品が濡れている状態では絶対に充電しないでください。火災、やけど、けが、感電などの原因となります。
- 本製品が濡れていないかご確認ください。水に濡れた後に充電する場合は、よく水抜きをして乾いた清潔な布などで拭き取ってから充電してください。
- 濡れた手で指定の充電用機器(別売)に触れないでください。感電の原因となります。
- 指定の充電用機器(別売)は、水のかからない状態で使用し、風呂場、シャワー室、台所、洗面所などの水回りでは使用しないでください。火災・やけど・感電・故障の原因となります。また、充電しないときでも、風呂場などに持ち込まないでください。火災・やけど・感電・故障の原因となります。

■ 水に濡れたときの水抜きについて

本製品を水に濡らした場合、必ず次の部分の水抜きをしてください。

- 受話口／スピーカー
- 送話口／マイク
- スピーカー
- USB Type-C接続端子
- セカンドマイク
- ヘッドセット接続端子
- 電源キー／指紋センサー
- 音量キー／ズームキー
- シャッターキー
- microSDメモリカード／SIMカード挿入口のカバー
- カメラリング(メインカメラ周辺部)

そのまま使用すると衣服やかばんなどを濡らす場合や音が聞こえにくくなる場合があります。次の手順で水抜きを行ってください。

- ① 本体に付着した水分を乾いた布などでよく拭き取ってください。

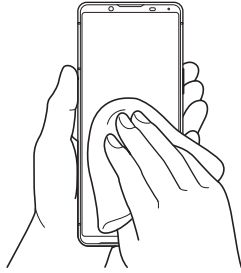

- ② 本製品をしっかり持ち、図のように矢印の方向に各20回程度振り(左図)、上下の向きを変え、再度20回程度振ってください(右図)。

※ 本製品を振るときは、周囲の安全を確認し、落とさないようにしっかり握ってください。

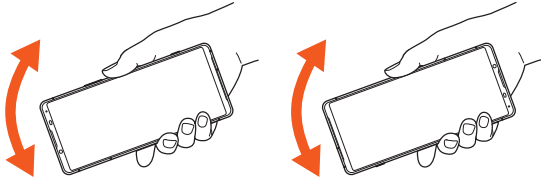

- ③ 本製品内部より出てきた水分を乾いた布などで拭き取ってください。

※ 布などに押し付けるように下向きにして拭き取ってください。

※ 上下の向きを変えて拭き取ってください。

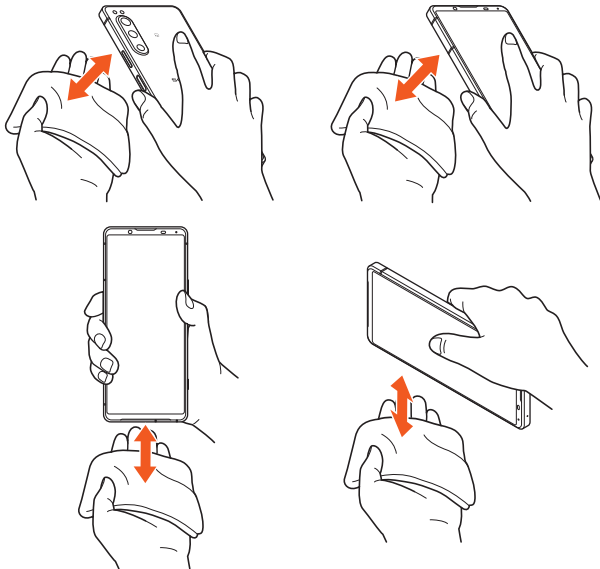

- ④ 乾いたタオル・布などを下に敷き、2～3時間程度常温で放置して乾燥させてください。

※ 乾燥が不十分の場合、音が聞こえにくくなります。十分に乾燥させてからご使用ください。

Bluetooth®/無線LAN(Wi-Fi®)機能について

- 本製品のBluetooth®機能および無線LAN(Wi-Fi®)機能は、日本国内規格およびFCC規格に準拠し、認証を取得しています。
- 一部の国/地域ではBluetooth®機能および無線LAN(Wi-Fi®)機能が制限されることがあります。海外でご利用になる場合は、その国/地域の法規制などの条件をご確認ください。
- 無線LAN(Wi-Fi®)やBluetooth®機器が使用する2.4GHz帯は、さまざまな機器が運用されています。場合によっては他の機器の影響によって通信速度や通信距離が低下することや、通信が切断することがあります。
- 電気製品・AV・OA機器などの磁気を帯びているところや電磁波が発生しているところで使用しないでください。
- 磁気や電気雑音の影響を受けると雑音が大きくなったり、通信ができなくなったりすることがあります(特に電子レンジ使用時には影響を受けることがあります)。
- テレビ、ラジオなどの近くで使用すると受信障害の原因となったり、テレビ画面が乱れたりすることがあります。
- 近くに複数の無線LAN(Wi-Fi®)アクセスポイントが存在し、同じチャンネルを使用していると、正しく検索できない場合があります。
- 航空機内での使用については制限があるため、各航空会社の指示に従ってください。
- 通信機器間の距離や障害物、接続する機器により、通信速度や通信できる距離は異なります。

2.4GHz帯ご使用上の注意

本製品のBluetooth®機能/無線LAN(Wi-Fi®)機能は2.4GHz帯を使用します。この周波数帯では、電子レンジなどの家電製品や産業・科学・医療用機器のほか、他の同種無線局、工場の製造ラインなどで使用される免許を要する移動体識別用構内無線局、免許を要しない特定の小電力無線局、アマチュア無線局など(以下「他の無線局」と略す)が運用されています。

- 本製品を使用する前に、近くで「他の無線局」が運用されていないことを確認してください。
 - 万一、本製品と「他の無線局」との間に電波干渉の事例が発生した場合には、速やかに本製品の使用場所を変えるか、または機器の運用を停止(電波の発射を停止)してください。
 - ご不明な点やその他お困りのことが起きた場合は、auショップ/au Styleもしくはお客さまセンターまでご連絡ください。
- 本製品はすべてのBluetooth®・無線LAN(Wi-Fi®)対応機器との接続動作を確認したものではありません。したがって、すべてのBluetooth®・無線LAN(Wi-Fi®)対応機器との動作を保証するものではありません。
 - 無線通信時のセキュリティとして、Bluetooth®・無線LAN(Wi-Fi®)の標準仕様準拠したセキュリティ機能に対応しておりますが、使用環境および設定内容によってはセキュリティが十分でない場合が考えられます。Bluetooth®・無線LAN(Wi-Fi®)によるデータ通信を行う際はご注意ください。
 - 無線LAN(Wi-Fi®)は、電波を利用して情報のやりとりを行うため、電波の届く範囲であれば自由にLAN接続できる利点があります。その反面、セキュリティの設定を行っていないときは、悪意ある第三者により不正に侵入されるなどの行為をされてしまう可能性があります。お客さまの判断と責任において、セキュリティの設定を行い、使用することを推奨します。
 - Bluetooth®・無線LAN(Wi-Fi®)通信時に発生したデータおよび情報の漏洩につきましては、当社では責任を負いかねますのであらかじめご了承ください。
 - Bluetooth®と無線LAN(Wi-Fi®)は同じ無線周波数帯を使用するため、同時に使用すると電波が干渉し合い、通信速度の低下やネットワークが切断される場合があります。接続に支障がある場合は、今お使いのBluetooth®・無線LAN(Wi-Fi®)のいずれかの使用を中止してください。本製品のBluetooth®機能および無線LAN(Wi-Fi®)機能は、2.4GHz帯の周波数を使用します。

2.4FH4/XX8/DS4/OF4

Bluetooth®機能:2.4FH4/XX8

本製品は2.4GHz帯を使用します。FH4は、変調方式としてFH-SS変調方式を採用し、与干渉距離は約40m以下です。XX8はその他の方式を採用し、与干渉距離は約80m以下です。

無線LAN(Wi-Fi®)機能:2.4DS/OF4

本製品は2.4GHz帯を使用します。変調方式としてDS-SS方式、OFDM方式およびOFDMA方式を採用しています。与干渉距離は約40m以下です。

2.4GHz全帯域を使用し、移動体識別装置の帯域を回避可能であることを意味します。

- 利用可能なチャンネルは、国/地域により異なります。
- 航空機内での使用は、事前に各航空会社へご確認ください。

6GHz/5GHz帯ご使用上の注意

本製品の無線LAN(Wi-Fi®)機能は5GHz帯を使用します。LPIモードで動作する6GHz帯無線LANおよび、5.2/5.3GHz帯無線LANの屋外利用は法律で禁止されています(5.2GHz帯高出力データ通信システムのアクセスポイント/中継局と通信する場合を除く)。

本製品が使用するチャンネルは以下の通りです。

- W52(5.2GHz帯/36、40、44、48ch)
- W53(5.3GHz帯/52、56、60、64ch)
- W56(5.6GHz帯/100、104、108、112、116、120、124、128、132、136、140、144ch)

IEEE802.11a/n/ac/ax
W52 W53 W56

各種暗証番号/PINコードについて

各種暗証番号について

本製品をご使用いただく場合に、各種の暗証番号をご利用いただけます。ご利用いただく暗証番号は次の通りとなります。設定された各種の暗証番号は各種操作・ご契約に必要となりますので、お忘れにならないようご注意ください。

なお、初期値は必ずお客さまの独自の番号に変更の上お使いください。

■ 暗証番号

使用例	① お留守番サービスを一般電話から遠隔操作する場合 ② お客さまセンター首声応答、auホームページでの各種照会・申込・変更をする場合
初期値	申込書にお客さまが記入した任意の4桁の番号

PINコードについて

■ PINコード

第三者によるSIMカードの無断使用を防ぐため、電源を入れるたびにPINコードの入力を必要にすることができます(▶P.88「SIMカードロックを設定する」)。また、PINコードの入力可否を設定する場合にも入力が必要となります。

PINコードは3回連続で間違えるとコードがロックされます。ロックされた場合は、PINロック解除コードを利用して解除できます。

- お買い上げ時はPINコードの入力が不要な設定になっていますが、「SIMカードロック設定」で入力が必要な設定に変更できます。なお、「SIMカードロック設定」を設定する場合にもPINコードの入力が必要です。
- 入力が必要な設定で使用する場合、必ずお客さま独自の番号に変更の上ご使用ください。
- お買い上げ時のPINコードは「1234」に設定されていますが、「SIM PINの変更」でお客さまの必要に応じて4~8桁のお好きな番号に変更できます。

memo

◎PINコードは「全データを消去(出荷時リセット)」(▶P.91)を行ってもリセットされません。

■ PINロック解除コード

PINコードがロックされた場合に入力することでロックを解除できます。

- PINロック解除コードは、SIMカードが取り付けられていたプラスチックカード裏面に印字されている8桁の番号で、お買い上げ時にはすでに決められています。eSIMをご利用の場合、詳しくはauホームページをご参照ください。

<https://www.au.com/support/service/mobile/procedure/id/pin-code/>

- PINロック解除コードを入力した場合は、新しくPINコードを設定してください(▶P.88「PINコードを変更する」)。
- PINロック解除コードを10回連続で間違えた場合は、auショップ/au Style・トヨタ au取扱店もしくはお客さまセンターまでお問い合わせください。

データ通信料についてのご注意

- 本製品は常時インターネットに接続される仕様であるため、アプリなどにより自動的にデータ通信が行われる場合があります。このため、ご利用の際はデータ通信料が高額になる場合がありますので、データ通信料定額/割引サービスへのご加入をおすすめします。
- 本製品でのホームページ閲覧や、アプリなどのダウンロード、アプリによる通信、メールの送受信、各種設定を行う場合に発生する通信はインターネット経由での接続となり、データ通信は有料となります。

通話料についてのご注意

- 通話を終了される際は、通話終了の操作を行って確実に通話が切断されていることをご確認ください。通話の切り忘れにより、通話料が高額になる場合があります。

アプリケーションについて

- アプリのインストールは安全であることを確認の上、自己責任において実施してください。アプリによっては、他のアプリや本製品全体の動作に影響を及ぼすものもあります。また、ウイルスへの感染や各種データの破壊、お客さまの位置情報や利用履歴、本製品内に保存されている個人情報などがインターネットを通じて外部に送信される可能性があります。
- 万一、お客さまがインストールを行ったアプリなどにより不具合が生じた場合、当社では責任を負いかねます。この場合、保証期間内であっても有償修理となることがありますので、あらかじめご了承ください。
- お客さまがインストールを行ったアプリなどにより、お客さまご自身または第三者への不利益が生じた場合、当社では責任を負いかねます。
- アプリによっては、microSDメモリーカードを取り付けていないと利用できない場合があります。
- アプリの中には動作中、スリープモードにならなくなったり、バックグラウンドで動作して電池の消耗が激しくなったりするものがあります。
- 本製品に搭載されているアプリやインストールしたアプリは、アプリのバージョンアップによって操作方法や画面表示が予告なく変更される場合があります。また、「取扱説明書」に記載の操作と異なる場合がありますのであらかじめご了承ください。

アプリの権限を設定する

本製品の機能や情報にアクセスするアプリ/機能を初めて起動すると、アクセス権限の許可をリクエストする確認画面が表示されます。確認画面が表示された場合は、内容をご確認の上、「許可」/「許可しない」などをタップしてください。

例:「ミュージック」アプリを初めて起動した場合

1 ホーム画面で画面を上をスライド→[ミュージック]

確認画面が表示されます。

2 [許可] / [許可しない]

memo

- ◎ 許可をしないとアプリ/機能を起動できない場合や、機能の利用が制限される場合があります。
- ◎ 権限の設定を変更するには、ホーム画面で画面を上をスライド→[設定]→[アプリ]→[XX 個のアプリをすべて表示]→設定を変更するアプリをタップ→[許可]→変更する権限の機能や情報をタップ→[許可] / [許可しない]などをタップします。
- ◎ アプリ/機能によっては、許可についての説明画面が表示される場合があります。また、確認画面が複数回表示される場合や、表示が異なる場合があります。表示内容をよくご確認の上、画面の指示に従って操作してください。
- ◎ 「取扱説明書」では、確認画面の表示の記載については省略している場合があります。

マナーも携帯する

■ こんな場所では、使用禁止！

- 自動車や原動機付自転車、自転車などの運転中は、音楽や動画などを視聴しないでください。自動車・原動機付自転車運転中の携帯電話の使用は法律で禁止されています(自転車運転中の使用も法律などで罰せられる場合があります)。また、歩行中でも周囲の交通に十分ご注意ください。周囲の音が聞こえにくく、表示に気を取られ交通事故の原因となります。特に踏切、駅のホームや横断歩道ではご注意ください。
- 航空機内での使用については制限があるため、各航空会社の指示に従ってください。

■ 周りの人への配慮も大切

- 映画館や劇場、美術館、図書館などでは、発信を控えるのはもちろん、着音で周囲の迷惑にならないように電源を切るか、マナーモードを利用しましょう。
- 街中では、通行の邪魔にならない場所で使いましょう。
- 携帯電話の画面を見ながらの歩行は大変危険です。歩行中または急に立ち止まるとの通話や操作は控えましょう。
- 新幹線の車中やホテルのロビーなどでの通話は、迷惑のかからない場所へ移動しましょう。
- 通話中の声は大きすぎないようにしましょう。
- 電車の中など周囲に人がいる場合には、イヤホンなどからの音漏れに注意しましょう。
- 携帯電話のカメラを使って撮影などする際は、相手の方の許可を得てからにしましょう。
- カメラ機能をご使用の際は、一般的なモラルを守りましょう。
- 満員電車の中など混雑した場所では、付近に心臓ペースメーカを装着している方がいる可能性があります。事前に本製品を「機内モード」に設定する、もしくは電源を切っておきましょう。
- 病院などの医療機関が個々に使用禁止、持ち込み禁止と定めている場所では、その指示に従いましょう。

ご利用の準備

ご利用の準備	16
各部の名称と機能	16
SIMカードについて	18
SIMカードを取り付ける／取り外す	18
eSIMについて	18
充電する	19
電源を入れる／切る	21
画面をロックする／画面ロックを解除する	21
初期設定を行う	21
ヘッドホンやイヤホンを接続する	22

ご利用の準備

各部の名称と機能

■ Xperia 1 IV

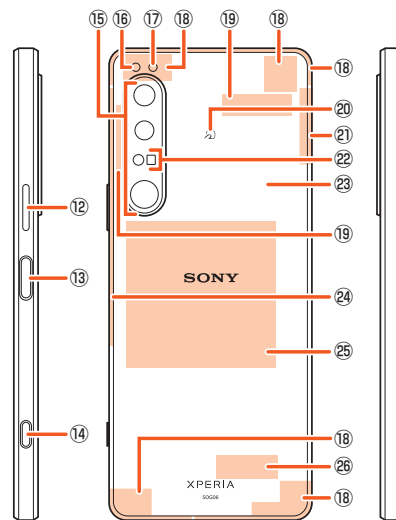
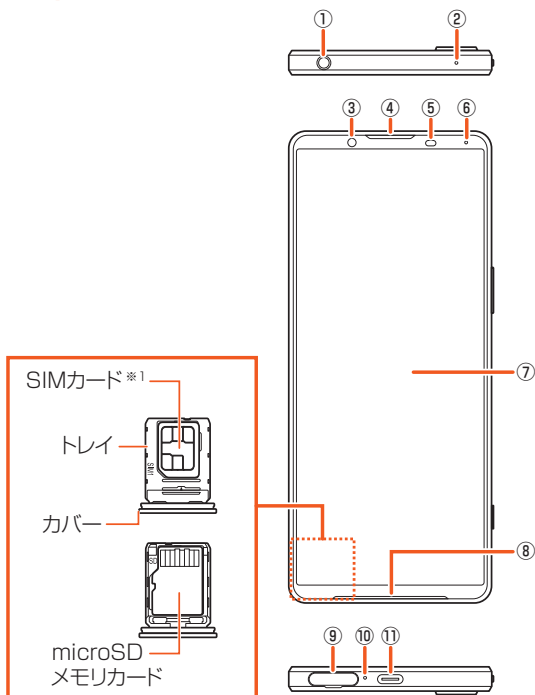

- ① ヘッドセット接続端子
- ② セカンドマイク^{※2※3}
- ③ フロントカメラ
- ④ 受話口/スピーカー^{※2※3}
通話中の相手の方の声などが聞こえます。
- ⑤ 近接/照度センサー^{※3}
タッチパネルのオンとオフを切り替えて、通話中の誤動作を防止したり、画面の明るさを自動制御したりします。
- ⑥ 通知LED
充電状態や不在着信、メールの受信をお知らせします(▶P.30)。
- ⑦ ディスプレイ(タッチパネル)
- ⑧ スピーカー^{※2※3}
- ⑨ microSDメモリカード/SIMカード挿入口
- ⑩ 送話口/マイク^{※2※3}
通話中の相手の方はこちらの声を伝えます。
- ⑪ USB Type-C接続端子
USB Type-Cケーブル(市販品)などを接続します。^{※4}

- ⑫ 音量キー/ズームキー
- ⑬ 電源キー/指紋センサー
電源オン/オフに使用します。また、画面を消灯して画面ロックをかけたり、画面を点灯させてロック画面を表示したりします。
指紋を登録している場合は、指紋認証で画面ロックを解除します。
- ⑭ シャッターキー
1秒以上長押しすると、Photo Proが起動します。静止画・動画の撮影時にシャッターとして使用します。
- ⑮ メインカメラ
- ⑯ フラッシュ/フライトライト
撮影時にフラッシュ/フライトライトを点灯させ、撮影対象を明るくします。
- ⑰ RGB-IRセンサー^{※3}
撮影時に撮影環境の光源成分を検知します。
- ⑱ 5G/4Gアンテナ部^{※5}
- ⑲ 5Gアンテナ部^{※5}
- ⑳ 〽マーク
- ㉑ 4Gアンテナ部/Wi-Fi[®]/GPS/Bluetooth[®]アンテナ部^{※5}
- ㉒ 3D iToFセンサー^{※3}
撮影時に被写体との距離を検知して自動でピントを合わせます。
- ㉓ 背面カバー^{※6}
- ㉔ 4Gアンテナ部^{※5}
- ㉕ ワイヤレス充電位置
- ㉖ Wi-Fi[®]/Bluetooth[®]アンテナ部^{※5}

※1 SIMカードの取り扱いについては、「SIMカードについて」(▶P.18)をご参照ください。

※2 針など先のとがったものでつかないでください、故障の原因となります。

※3 シールや指などでふさぐと性能を維持できなくなりますので、ご注意ください。

※4 DisplayPort対応のUSB Type-Cケーブル(市販品)をつないでテレビや他のディスプレイモニターなどに、本製品の画面を表示できます。また、USB-LANアダプタ(市販品)を使うと、有線LANケーブルでインターネットへ接続できます。お使いのUSB Type-Cケーブル、USB-LANアダプタ、接続先の機器によっては、正しく動作しない場合があります。

※5 アンテナは本体に内蔵されています。アンテナ部付近を手でおおおうと通話/通信品質に影響を及ぼす場合があります。

※6 背面カバーは取り外せません。無理に取り外そうとすると破損や故障の原因となります。また、電池は本体に内蔵されており、お客さまによる取り外しはできません。

■ Xperia 5 IV

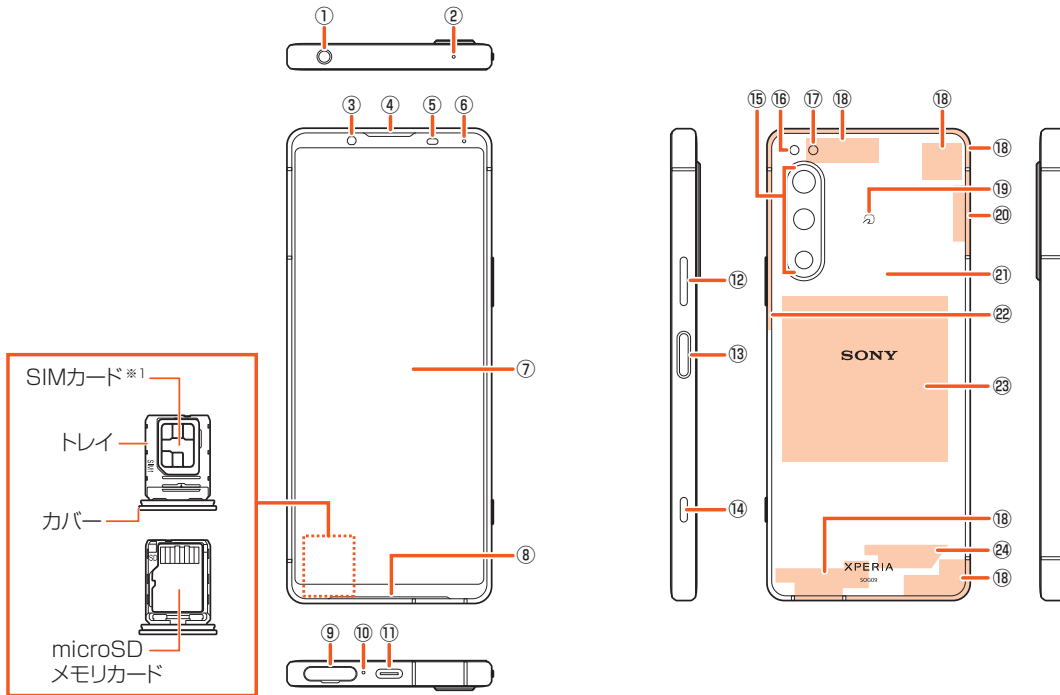

- ① ヘッドセット接続端子
- ② セカンドマイク^{※2※3}
- ③ フロントカメラ
- ④ 受話口／スピーカー^{※2※3}
通話中の相手の方の声などが聞こえます。
- ⑤ 近接／照度センサー^{※3}
タッチパネルのオンとオフを切り替えて、通話中の誤動作を防止したり、画面の明るさを自動制御したりします。
- ⑥ 通知LED
充電状態や不在着信、メールの受信をお知らせします(▶P.30)。
- ⑦ ディスプレイ(タッチパネル)
- ⑧ スピーカー^{※2※3}
- ⑨ microSDメモリカード／SIMカード挿入口
- ⑩ 送話口／マイク^{※2※3}
通話中の相手の方はこちらの声を伝えます。
- ⑪ USB Type-C接続端子
USB Type-Cケーブル(市販品)などを接続します。^{※4}

- ⑫ 音量キー／ズームキー
 - ⑬ 電源キー／指紋センサー
電源オン／オフに使用します。また、画面を消灯して画面ロックをかけたり、画面を点灯させてロック画面を表示したりします。
指紋を登録している場合は、指紋認証で画面ロックを解除します。
 - ⑭ シャッターキー
1秒以上長押しすると、Photo Proが起動します。静止画・動画の撮影時にシャッターとして使用します。
 - ⑮ メインカメラ
 - ⑯ フラッシュ／フラッシュライト
撮影時にフラッシュ／フラッシュライトを点灯させ、撮影対象を明るくします。
 - ⑰ RGB-IRセンサー^{※3}
撮影時に撮影環境の光源成分を検知します。
 - ⑱ 5G／4Gアンテナ部^{※5}
 - ⑲ 〇マーク
 - ⑳ 4Gアンテナ部／Wi-Fi[®]／Bluetooth[®]／GPSアンテナ部^{※5}
 - ㉑ 背面カバー^{※6}
 - ㉒ 4Gアンテナ部^{※5}
 - ㉓ ワイヤレス充電位置
 - ㉔ Wi-Fi[®]／Bluetooth[®]アンテナ部^{※5}
- ※1 SIMカードの取り扱いについては、「SIMカードについて」(▶P.18)をご参照ください。
 ※2 針など先のとがったものでつつかないでください。故障の原因となります。
 ※3 シールや指などでふさぐと性能を維持できなくなりますので、ご注意ください。
 ※4 DisplayPort対応のUSB Type-Cケーブル(市販品)をつないでテレビや他のディスプレイモニターなどに、本製品の画面を表示できます。また、USB-LANアダプタ(市販品)を使うと、有線LANケーブルでインターネットへ接続できます。お使いのUSB Type-Cケーブル、USB-LANアダプタ、接続先の機器によっては、正しく動作しない場合があります。
 ※5 アンテナは本体に内蔵されています。アンテナ部付近を手でおおうと通話／通信品質に影響を及ぼす場合があります。
 ※6 背面カバーは取り外せません。無理に取り外そうとすると破損や故障の原因となります。また、電池は本体に内蔵されており、お客さまによる取り外しはできません。

SIMカードについて

SIMカードにはお客様の電話番号などが記録されています。

- 本製品にはSIMロックはされておりません。



memo

- ◎ SIMカードを取り扱うときは、故障や破損の原因となりますので、次のことにご注意ください。
 - SIMカードのIC(金属)部分には触れないでください。
 - 正しい挿入方向をご確認ください。
 - 無理な取り付け、取り外しはしないでください。
- ◎ SIMカードを正しく取り付けしていない場合やSIMカードに異常がある場合はエラーメッセージが表示されます。
- ◎ 取り外したSIMカードはなくさないようにご注意ください。
- ◎ 変換アダプタを取り付けたSIMカードを挿入しないでください。故障の原因となります。

SIMカードが挿入されていない場合

SIMカードが挿入されていない場合は、次の操作を行うことができません。

- 電話をかける^{*1} / 受ける
- SMSの送受信
- +メッセージの送受信
- auメールの初期設定および送受信
- SIMカードロック設定
- 本製品の電話番号およびメールアドレスの確認

上記以外でも、お客様の電話番号などが必要な機能がご利用できない場合があります。

*1 110(警察)・119(消防機関)・118(海上保安本部)への緊急通報も発信できません。ただし、海外では緊急通報に限り発信可能な場合があります(なお、緊急通報番号は国/地域によって異なります)。

PINコードによる制限設定

SIMカードをお使いになる上で、お客様の貴重な個人情報を守るために、PINコードの変更やSIMカードロック設定により他人の使用を制限できます(▶P.88「SIMカードロックを設定する」)。

SIMカードを取り付ける / 取り外す

SIMカードの取り付け / 取り外しは、本製品の電源を切ってから行ってください。

SIMカードを取り付ける

1 本体からトレイを取り外す

ミゾに指先(爪)をかけて、microSDメモリカード / SIMカード挿入口のカバーをまっすぐに引き出してください。

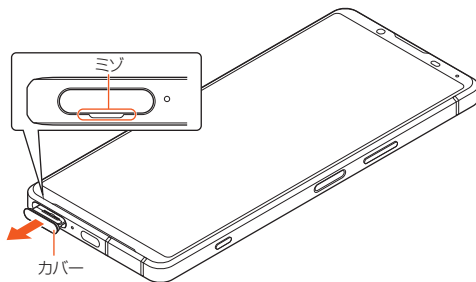

2 SIMカードのIC(金属)部分を上にしてトレイにはめ込む

切り欠きの位置にご注意ください。

SIMカードがトレイから浮かないように、確実にはめ込んでください。

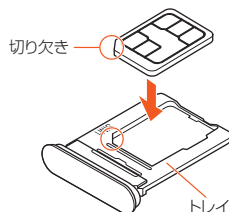

3 本製品を水平にしてトレイをまっすぐに差し込む

トレイを差し込む方向にご注意ください。

○部分をしっかりと押し、本体とmicroSDメモリカード / SIMカード挿入口のカバーにすき間がないことを確認してください。

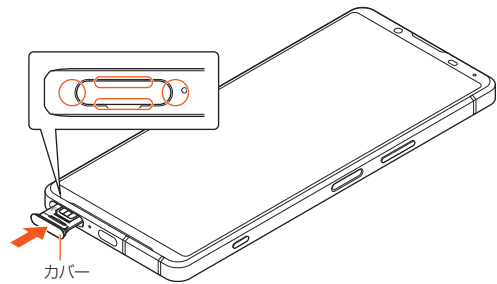

SIMカードを取り外す

1 本体からトレイを取り外す

ミゾに指先(爪)をかけて、microSDメモリカード / SIMカード挿入口のカバーをまっすぐに引き出してください。

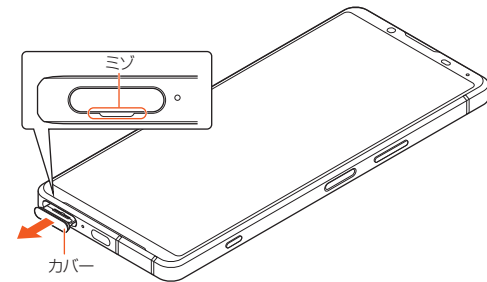

2 トレイからSIMカードを取り出す

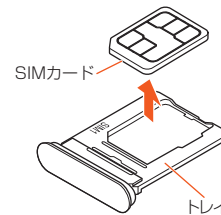

3 本製品を水平にしてトレイをまっすぐに差し込む

トレイを差し込む方向にご注意ください。

○部分をしっかりと押し、本体とmicroSDメモリカード / SIMカード挿入口のカバーにすき間がないことを確認してください。

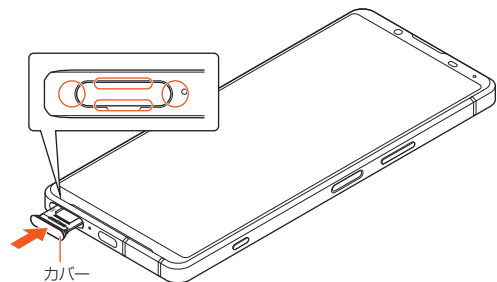

eSIMについて

本製品は、eSIMに対応しております。eSIMをご利用の場合、詳しくはauホームページをご参照ください。

<https://www.au.com/support/service/mobile/procedure/sim/esim/>

充電する

お買い上げ時の内蔵電池は十分に充電された状態ではありません。充電してからお使いください。

memo

- ◎ 充電には指定の充電用機器(別売)をお使いください(▶P.107「周辺機器」)。接続方法をよくご確認の上、正しく接続してください。無理に接続すると破損の原因となります。
- ◎ 指定の充電用機器(別売)はAC100VからAC240Vまで対応しています。海外で使用する場合は、海外で使用可能なACアダプタで充電してください。なお、海外旅行用変圧器を使用して充電しないでください。
- ◎ 充電を開始すると、本製品の通知LEDが電池残量に応じた色で点灯します(▶P.30「通知LEDについて」)。電池残量は、画面上部のステータスバーで確認するか、設定メニュー画面から確認します(▶P.85「バッテリーに関する設定をする」)。
- ◎ 電源オフの状態でも電源キーを押した際に、通知LEDが赤色で数回点滅したり、電池残量が少ないことを示すアイコンが表示される場合は電池残量が十分ではありません。本製品を充電してください。
- ◎ 電源オフの状態でも充電を開始すると、操作はできませんが充電状況をお知らせする画面が起動します。このため、使用を禁止された区域では充電を行わないでください。
- ◎ 充電中に本体が温かくなることがありますが異常ではありません。
- ◎ 本製品の温度が上昇すると、通知LEDが消灯する(充電が停止する)、または充電が完了しない場合があります。その場合は、本製品の温度が下がってから再度充電を行ってください。
- ◎ 内蔵電池は、「安全上のご注意(必ずお守りください)」(▶P.6)をよくお読みになってお取り扱いください。
- ◎ パソコンを使って充電したり、カメラ機能などを使用しながら充電したりすると、充電時間は長くなる場合があります。
- ◎ アプリや機能などのご利用状況により、使用時間が短くなることがあります。
- ◎ 次のメッセージが表示された場合、充電機能に異常が発生しております。本製品の利用を停止し、故障紛失サポートセンターに修理点検をご依頼ください。

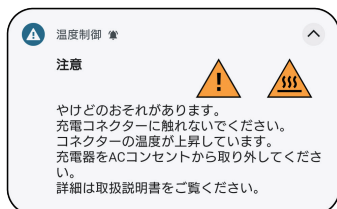

ACアダプタを使って充電する

TypeC共通ACアダプタ02(別売)を接続して充電する方法を説明します。お使いのACアダプタによりイラストと形状が異なることがあります。

1 TypeC共通ACアダプタ02(別売)の電源プラグをコンセントに差し込む

2 TypeC共通ACアダプタ02(別売)のUSB Type-Cプラグを本製品のUSB Type-C接続端子にまっすぐに差し込む

電源オンの状態で充電を開始すると充電開始音が鳴り、本製品の通知LEDが点灯します(▶P.30「通知LEDについて」)。

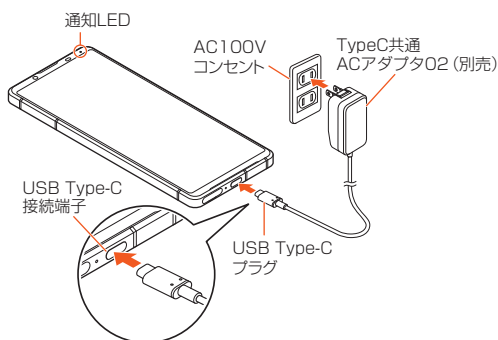

3 充電が完了したら、TypeC共通ACアダプタ02(別売)のUSB Type-Cプラグを本製品から抜く

4 TypeC共通ACアダプタ02(別売)の電源プラグをコンセントから抜く

パソコンを使って充電する

本製品をパソコンに接続して充電する方法を説明します。

- ・パソコンの接続環境によっては、充電できない場合があります。

1 USB Type-Cケーブル(市販品)のUSBプラグをパソコンのUSB端子に差し込む

2 USB Type-Cケーブル(市販品)のUSB Type-Cプラグを本製品のUSB Type-C接続端子にまっすぐに差し込む

電源オンの状態で充電を開始すると充電開始音が鳴り、本製品の通知LEDが点灯します(▶P.30「通知LEDについて」)。パソコンに本製品のドライバソフトのインストール画面が表示された場合は、インストール完了までしばらくお待ちください。

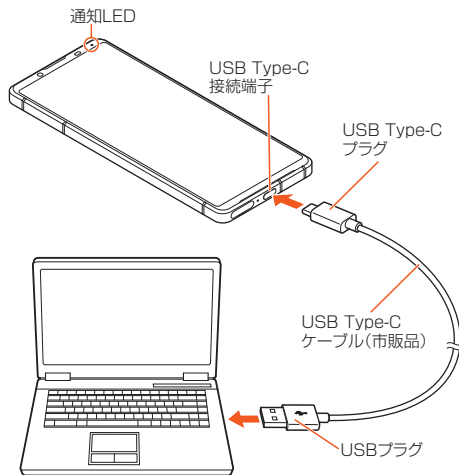

3 充電が完了したら、USB Type-Cケーブル(市販品)のUSB Type-Cプラグを本製品から抜く

4 USB Type-Cケーブル(市販品)のUSBプラグをパソコンから抜く

ワイヤレス充電台を使って充電する

ワイヤレス充電台(別売)で充電する場合は、製品に付属されている取扱説明書をご覧ください。

ここではワイヤレス充電台02(別売)を使って充電する方法を説明します。

- ・Φマークが付いている製品は、ワイヤレスパワーコンソーシアム(WPC)による無接点充電規格に適合しています。

1 本製品のワイヤレス充電位置と、ワイヤレス充電台02(別売)の中央部のΦマークが重なるように置く

ワイヤレス充電台02(別売)のインフォメーションLEDが青色に点灯すると、充電が開始されます。

インフォメーションLEDが青色に点灯しない場合は、本製品を正しい位置に置き直してください。

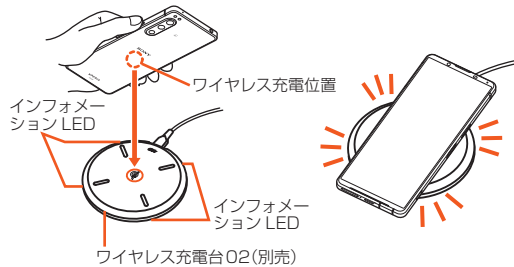

■ ワイヤレス充電時のご注意

- ・充電時は、本製品のワイヤレス充電位置(▶P.16)とワイヤレス充電台(別売)の位置を正しく合わせてください。
- ・本製品にカバー(市販品)などを取り付けている場合は、取り外してから充電してください。
- ・充電中は、設定などで本製品が振動しないようにしてください。振動により本製品が動くと、充電が完了しなかったり、落下したりするおそれがあります。
- ・充電中にテレビやラジオから雑音が聞こえる場合は、テレビやラジオから離れた場所で充電してください。
- ・周辺に他の無接点充電対応機器がある場合は、30cm以上離してください。本製品が正しく検出されず、充電ができない場合があります。
- ・充電中は通話やデータ通信、テレビの受信状態が悪くなる場合があります。
- ・本製品とワイヤレス充電台(別売)の間に金属の異物が入らないようにご注意ください。異物が発熱するおそれがあります。
- ・本製品とワイヤレス充電台(別売)の間にICカードなどを挟まないでください。ICカードが故障するおそれがあります。
- ・充電中にカメラを使用すると、画像にノイズが入る場合があります。
- ・本製品の動作状況により、本製品の温度上昇を避けるために、充電速度が遅くなったり、充電が停止したりする場合があります。

他の機器にワイヤレス給電する(おすそわけ充電)

本製品から他のQi規格対応製品にワイヤレスで給電することができます。

1 ホーム画面で画面を上スライド→[設定]→[バッテリー]→[おすそわけ充電]

2 「おすそわけ充電の使用」の「」をタップしてにする

本製品背面にあるワイヤレス充電位置の目安が画面に表示されます。

3 本製品背面のワイヤレス充電位置と、Qi規格対応製品のワイヤレス充電位置が重なるように置く

Qi規格対応の携帯端末を充電する場合は、本製品とQi規格対応の携帯端末が十字になるように重ねてください。

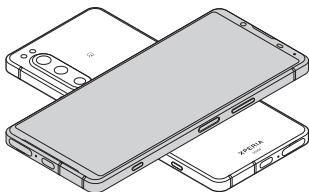

memo

- ◎ 本製品の電池残量が「電池残量設定」で指定した設定値を下回るか、給電を開始してから「給電タイマー」で設定した時間が経過すると、おすそわけ充電が自動的に停止します。
- ◎ 次の場合などはおすそわけ充電を利用できません。
 - ・ワイヤレス充電中
 - ・カメラの利用中
- ◎ おすそわけ充電はQi規格対応製品に対応しています。ただし、すべてのQi規格対応製品との動作を保証するものではありません。
- ◎ 本製品にカバー(市販品)などを取り付けている場合は、取り外してから充電してください。

電池の寿命を延ばすには(いたわり充電)

いたわり充電とは、お客さまの充電の習慣(充電用機器(別売)に長く接続している時間帯)を学習して充電速度を調節し、電池の性能をより良い状態に保ち、電池の寿命を延ばすための機能です。

1 ホーム画面で画面を上スライド→[設定]→[バッテリー]→[いたわり充電]

いたわり充電画面が表示されます。

2 「いたわり充電の使用」の「」をタップしてにする

memo

- ◎ いたわり充電の機能をオフにするには、いたわり充電画面→「いたわり充電の使用」の「」をタップしてにします。
- ◎ いたわり充電中に通常の充電に切り替えるには、ステータスバーを下にスライド→「いたわり充電の通知を開く(▶P.29)→[通常の充電]と操作します。
- ◎ 習慣の学習の完了には7日以上かかる場合があります。
- ◎ いたわり充電の時間を手動で設定するには、いたわり充電画面→[手動]と操作します。設定した「開始時刻」と「満充電目標時刻」の間に充電を開始すると、いたわり充電を利用できます。
- ◎ 常に制限容量で充電を止めるように設定するには、いたわり充電画面→[常時]→[OK]と操作します。「制限容量: XX%」をタップすると、制限容量を変更できます。
- ◎ 「常時」に設定すると、本製品の電源を切った状態で充電をしても、いたわり充電を利用できません。

電源を入れる／切る

電源を入れる

1 電源キーを本製品が振動するまで長押し

ロック画面が表示されます。画面ロックを解除してください(▶P.21「画面ロックを解除する」)。

画面を上にはスワイプ(フリック)すると、ホーム画面が表示されます。

memo

- ◎ 電源を入れたとき、画面が表示されるまでに時間がかかる場合があります。
- ◎ 電源を入れた後に「ようこそ」と表示されたときは、画面の指示に従って初期設定を行ってください(▶P.21「初期設定を行う」)。
- ◎ 画面ロック/SIMカードロックを設定している場合はロックを解除してください(▶P.88「画面ロックの解除方法を設定する」、▶P.88「SIMカードロックを設定する」)。
- ◎ 電源オフの状態では電源キーを押した際に通知LEDが赤色で数回点滅したり、電池残量が少ないことを示すアイコンが表示される場合は、電池残量が十分ではありません。本製品を充電してください(▶P.19「充電する」)。

電源を切る

1 電源キーと音量キーの上を同時に押す

2 [電源を切る]

memo

- ◎ 電源キーと音量キーの上を同時に押す→「電源を切る」をロングタッチ→[OK]と操作すると、本製品をセーフモード(初期状態に近い状態で起動させる機能)で再起動させることができます。セーフモードについては、「故障とお考えになる前に」の「本製品の動作が不安定」(▶P.105)をご参照ください。

再起動する

1 電源キーと音量キーの上を同時に押す

2 [再起動]

強制的に電源を切る

1 電源キーと音量キーの上を同時に10秒以上長押しし、本製品が連続して3回振動した後に離す

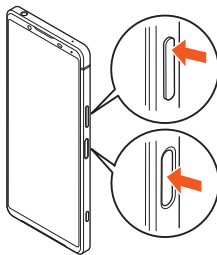

memo

- ◎ 電源キーと音量キーの上を同時に押す→[強制再起動ガイド]と操作すると、強制再起動の説明を確認することができます。

画面をロックする／画面ロックを解除する

画面をロックする

画面を消灯してスリープモードにすると、タッチパネルやキーの誤動作が防止できたり、画面ロックがかかったりします。

1 画面表示中に電源キーを押す

再度電源キーを押すと、スリープモードが解除され、画面が点灯します。

memo

- ◎ 何も操作せずに「画面消灯」(▶P.86)で設定した時間が経過すると、自動的に画面が消灯してスリープモードになります。
- ◎ 設定や操作の状況によっては、スリープモードにした後にアンビエント表示(▶P.86)が起動する場合があります。

画面ロックを解除する

ロック画面は、電源を入れたときや、電源キーを押してスリープモードを解除したときに表示されます。

- アンビエント表示(▶P.86)が起動中の場合は、画面をダブルタップするか電源キーを押すと、ロック画面が表示されます。

1 ロック画面で画面を上にはスワイプ(フリック)

memo

- ◎ ロック画面で「☺」や「☺」、[☺]をロングタッチすると、GoogleアシスタントやPhoto Pro、デバイスコントロールを利用できます。
- ◎ 画面ロックの解除方法を設定/変更するには、「画面ロックの解除方法を設定する」(▶P.88)をご参照ください。

初期設定を行う

電源を入れた後に「ようこそ」と表示されたときは、画面の指示に従って各機能やサービスなどの初期設定を行います。

- 1 [開始する]
- 2 ネットワークの接続方法を設定する
- 3 ご確認いただきたい事項を確認する
- 4 アプリとデータのコピーを設定する
- 5 Googleアカウントを設定する
- 6 Googleサービスを設定する
- 7 画面ロックや指紋によるロック解除を設定する
- 8 セットアップ続行の確認画面で[続行]
- 9 Googleアシスタントを設定する
- 10 Google Payを設定する
- 11 追加するアプリを設定する
- 12 システム ナビゲーションを設定する
- 13 その他の設定項目を設定する
- 14 セットアップ完了画面で[終了]
- 15 おすすめのアプリを設定する
ホーム画面が表示されます。

memo

- ◎ SIMカードを取り付けていない場合は、手順2で「SIM をダウンロードしますか?」と表示されます。
eSIMをダウンロードする場合は[SIM をダウンロードしますか?]→[次へ]→ネットワークの接続方法を設定する→ご確認いただきたい事項を確認する→QRコードを読み取る→[有効化]→[次へ]と操作し、以降は手順4以降を操作してください。
- ◎ 操作の状況により、表示される設定などが異なる場合があります。
- ◎ Googleアカウントを設定しない場合でも本製品をお使いになれますが、Gmail、Google PlayなどのGoogleサービスがご利用になれません。アプリを起動した場合は、Googleアカウントのセットアップ画面が表示されます。
- ◎ 初期設定で行った各設定は、設定メニューから変更することができます(▶P.82「機能設定」)。
- ◎ オンラインサービスの設定を行う場合は、ネットワークに接続されていることをご確認ください。

Googleアカウントをセットアップする

本製品にGoogleアカウントをセットアップすると、Googleが提供するオンラインサービスを利用できます。

Googleアカウントのセットアップ画面は、Googleアカウントが必要なアプリを起動したときなどに表示されます。

1 Googleアカウントのセットアップ画面→Gmailのメールアドレスまたは電話番号を入力/[アカウントを作成]

Googleアカウントをすでにお持ちの場合はGmailのメールアドレスまたは電話番号を入力して「次へ」をタップし、画面の指示に従って設定してください。

Googleアカウントをお持ちではない場合は「アカウントを作成」をタップし、画面の指示に従って登録を行ってください。

memo

◎ Googleアカウントは、ホーム画面で画面を上スライド→[設定]→[パスワードとアカウント]→[アカウントを追加]→[Google]と操作しても設定できます。

◎ ログインするためにはGoogleアカウントおよびパスワードが必要です。

■ Googleパスワードを再取得する場合

1 ホーム画面で[🌐]

2 画面上部のアドレスバーをタップ→「https://www.google.co.jp」を入力→ソフトウェアキーボードの[➡]

3 [ログイン]→画面の指示に従って操作

ヘッドホンやイヤホンを接続する

1 市販のイヤホンの接続プラグを、本製品のヘッドセット接続端子に接続する



memo

◎ 4極ヘッドセットについてはCTIA規格に準拠したものに对应しております。

基本操作

基本操作	24
タッチパネルの使いかた.....	24
キーアイコンの基本操作.....	24
サイドセンスの使いかた.....	24
片手モードを利用する.....	25
ホーム画面を利用する.....	25
ホーム画面のメニューを利用する.....	26
ホーム画面を切り替える.....	26
かんたんホームに切り替える.....	26
アプリ画面を利用する.....	28
本製品の状態を知る.....	29
本製品内やウェブサイトを検索する.....	30
縦／横画面表示を自動で切り替える.....	30
マナーモードを設定する.....	30
メニューを表示する.....	31
設定を切り替える.....	31
データを複数選択する.....	31
表示されている画面を撮影する.....	31
利用するアプリを選択する.....	31
分割画面を利用する.....	31
ポップアップウィンドウを利用する.....	32
指紋認証機能	32
指紋認証機能を利用する.....	32
指紋を登録する.....	32
指紋認証を行う.....	32
文字入力	33
文字を入力する.....	33
ソフトウェアキーボードについて.....	33
文字入力のしかた.....	33
テキストを編集する.....	34
単語リストに登録する.....	34
文字入力の設定をする.....	34

基本操作

タッチパネルの使いかた

本製品のディスプレイはタッチパネルになっており、指で直接触れて操作します。

・ 次の場合はタッチパネルに触れても動作しないことがあります。また、誤動作の原因となりますのでご注意ください。

- ・ 手袋をしたままでの操作
- ・ 爪の先での操作
- ・ 異物を操作面にのせたままでの操作
- ・ 保護シートやシールなどを貼り付けての操作
- ・ ディスプレイに水滴が付着または結露している状態での操作
- ・ 濡れた指または汗で湿った指での操作
- ・ 水中での操作

■ タップ/ダブルタップ

画面に軽く触れて、すぐに指を離します。また、2回連続で同じ位置をタップする操作をダブルタップと呼びます。

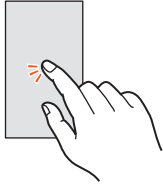

■ ロングタッチ

項目などに指を触れた状態を保ちます。

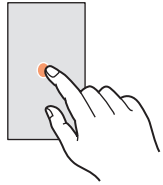

■ スライド

画面内で表示しきれないときなど、画面に軽く触れたまま、目的の方向へなぞります。

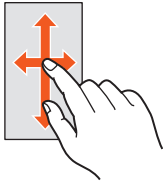

■ スワイプ(フリック)

画面を指ですばやく上下左右にはらうように操作します。

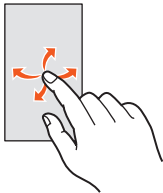

■ ピンチ

2本の指で画面に触れたまま指を開いたり(ピンチアウト)、閉じたり(ピンチイン)します。

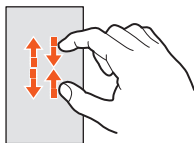

■ ドラッグ



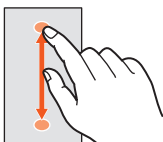

項目やアイコンを移動するときなど、画面に軽く触れたまま目的の位置までなぞります。

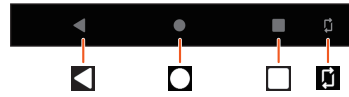

キーアイコンの基本操作

画面下部のキーアイコンの主な操作は次の通りです。



キーアイコン		説明
	戻る	1つ前の画面に戻ります。また、メニューや通知パネルなどを閉じます。
	ホーム	タップするとホーム画面が表示されます。ロングタッチするとGoogleアシスタントを起動できます。
	最近使用したアプリ	ホーム画面やアプリ利用中の画面で、「 
	画面の回転	本製品の向きと表示画面の向きが異なる場合に表示されます。タップすると縦/横画面表示が切り替わります。

memo

◎表示中の画面により、キーアイコンの色が異なる場合があります。

サイドセンスの使いかた

サイドセンスとは、本製品の片手での操作をサポートする機能で、サイドセンスバーを操作して利用できます。



サイドセンスバー

- ・ サイドセンスバーをダブルタップすると、サイドセンスメニュー(▶P.25)が表示され、アプリの起動などができます。
- ・ サイドセンスバーを下にスライドすると、バック操作(直前の画面に戻る操作)ができます。
- ・ サイドセンスバーを上スライドすると、マルチウィンドウメニュー(▶P.25)が表示できます。

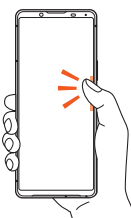

ダブルタップ

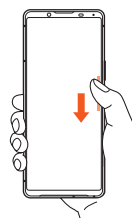

下にスライド

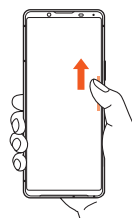

上にスライド

memo

◎次の場合はサイドセンス機能を利用できません。

- ・ 撮影画面表示中
- ・ 片手モード画面表示中



◎サイドセンス機能を正しく操作できない場合は、「サイドセンスバーの詳細設定」(▶P.86)、「ジェスチャー操作感度」(▶P.86)、「ジェスチャーに割り当てる機能」(▶P.86)の設定で、サイドセンスの動作設定を変更してください。

サイドセンスバーを移動する

1 サイドセンスバーをロングタッチ

- 「このバーをダブルタップしてみよう」と表示された場合は、サイドセンスバーをダブルタップ→[OK]と操作して一度サイドセンスメニューを表示し、サイドセンスメニューを閉じた後に再度操作してください。

2 移動する場所までドラッグ

- 左端または右端以外に移動した場合は、サイドセンスバーがに変わります。元の形状に戻す場合は、画面の左端または右端に「」をドラッグします。



サイドセンスメニューを利用する

1 サイドセンスバーをダブルタップ

サイドセンスメニューが表示されます。
説明画面が表示された場合は「OK」をタップします。



- メイン画面／ポップアップ**
サイドセンスメニューを表示します。
- アプリアイコン一覧(全画面)**
使用状況から予測されたおすすめのアプリアイコンが表示されます。全画面でアプリを起動するときにタップします。
 - 分割画面を利用中にアプリを起動した場合は、縦画面のときはキーアイコンが表示されている側で、横画面のときは右側でアプリが起動します。
- アプリアイコン一覧(ポップアップウィンドウ)**
使用状況から予測されたおすすめのアプリアイコンが表示されます。ポップアップウィンドウ(▶P.32)でアプリを起動するときにタップします。
- 通知**
通知パネルが表示されます(▶P.29)。
- スクリーンショット**
スクリーンショットを撮影します(▶P.31)。
- 詳細設定**
設定メニューの「サイドセンス」が表示されます(▶P.86)。
- 21:9 マルチウィンドウ(▶P.25)**
マルチウィンドウメニューを表示します。
サイドセンスバーを上にもスライドしてもマルチウィンドウメニューを表示できます。
- もっと見る**
アプリアイコン一覧に表示されていないアプリが一覧表示されます。
- サイドセンスを消す**
アプリごとにサイドセンスバーを表示／非表示にするかどうかを設定できます。
- ヘッドホン調整パネル(Headphones Connect)**
アプリ連携機能搭載のソニー製ヘッドホンの設定を、カスタマイズすることができます。
 - 「ヘッドホン調整パネルを表示」(▶P.86)をオンに設定する必要があります。

memo

- ◎ サイドセンスメニューを終了するには次の操作を行います。
 - ・「」をタップ
 - ・サイドセンスメニューの外側をタップ
 - ・サイドセンスバーをダブルタップ
- ◎ アプリアイコン一覧は、お好みのアプリアイコンを表示するように設定することもできます(▶P.86)。

マルチウィンドウメニューを利用する

マルチウィンドウメニューから分割画面(▶P.31)を利用できます。

1 サイドセンスバーを上にもスライド

マルチウィンドウメニューが表示されます。説明画面が表示された場合は「OK」をタップします。
サイドセンスバーをダブルタップ→[21:9 マルチウィンドウ]と操作してもマルチウィンドウメニューを表示できます。

2 マルチウィンドウの上側に表示するアプリをタップ

3 マルチウィンドウの下側に表示するアプリをタップ

片手モードを利用する

画面全体を下に移動して、片手でも画面上部の操作をしやすくします。
・「片手モードの使用」(▶P.86)をオンに設定する必要があります。

1 「」をダブルタップ

memo

- ◎ 片手モードを終了するには、「」をダブルタップまたは画面上部の空きエリアをタップします。
- ◎ 次のときなどは片手モードが自動的に終了する場合があります。
 - ・他のアプリを起動したとき
 - ・何も操作しないまま一定時間が経過したとき
 - ・画面が消灯したとき
 - ・横画面表示に切り替わったとき

ホーム画面を利用する

ホーム画面は複数のページで構成されています。「」をタップすると、いつでもホーム画面を表示することができます。



- ウィジェット**
- ショートカット(アプリ)**
アプリによってはロングタッチするとショートカットメニューが表示され、特定の操作を実行したり、アプリ情報を確認したりできます。が表示された場合は、ロングタッチして追加する場所までドラッグすることで、特定の操作のショートカットをホーム画面に追加できます。
- フォルダ**
複数のショートカット(アプリ)などが格納されています。
- ドック**
ショートカット(アプリ)やフォルダなどを配置でき、ホーム画面のページを切り替えても常に表示されます。
- 壁紙**
- サイドセンスバー(▶P.24)**
- クイック検索ボックス**
アプリなどを検索したり、入力した語句を「Google」アプリで検索したりできます(▶P.26)。

memo

- ◎ アプリの通知があるとき、ショートカット(アプリ)やフォルダにドット(点)または数字が表示される場合があります。

ホーム画面のメニューを利用する

ホーム画面では、壁紙を変更したり、連絡先などのショートカットやウィジェットを追加したりできます。

1 ホーム画面でアイコンなどが無い部分をロングタッチ

2	壁紙とスタイル	ホーム画面やロック画面の壁紙を設定します。また、通知や設定画面、一部のアプリの配色などを一括で変更することもできます。
	ウィジェット	▶P.26「ウィジェットを追加する」
ホームの設定	Google™アプリを表示	ホーム画面にGoogleアプリ画面を追加するかどうかを設定します。
	通知ドット	▶P.84「通知の設定をする」
	ホーム画面にアプリのアイコンを追加	新しいアプリをダウンロードしたときにホーム画面にアイコンを追加するかどうかを設定します。
	ホーム画面の回転を許可	本製品の向きに合わせて、ホーム画面を縦／横画面表示に切り替えるかどうかを設定します。
	クイック検索ボックスを表示	ホーム画面の下部にクイック検索ボックスを表示するかどうかを設定します。アプリなどを検索したり、入力した語句を「Google」アプリで検索したりできます。

ホーム画面のアイコンを移動する

1 ホーム画面で移動するアイコンをロングタッチ

2 移動する場所までドラッグ

ウィジェットを利用する

■ ウィジェットを追加する

1 ホーム画面でアイコンなどが無い部分をロングタッチ

2 [ウィジェット]→ウィジェットの種別をタップ→追加するウィジェットをロングタッチ

3 追加する場所までドラッグ

設定画面が表示された場合は、画面の指示に従って操作してください。

■ ウィジェットを削除する

1 ホーム画面で削除するウィジェットをロングタッチ

2 画面上部に表示される「削除」までドラッグ



◎追加したウィジェットをロングタッチして枠が表示された場合は、枠をドラッグして表示サイズを変更できます。

ショートカットを利用する

■ ショートカットを追加する

1 ホーム画面で画面を上スライド

2 追加するアイコンをロングタッチ

フォルダをロングタッチすると、アプリのショートカットをフォルダごと追加できます。

3 追加する場所までドラッグ

■ ショートカットを削除する

1 ホーム画面で削除するショートカットをロングタッチ

2 画面上部に表示される「削除」までドラッグ

フォルダを利用する

■ フォルダを追加する

1 ホーム画面でアイコンをロングタッチ

2 別のアイコンの上までドラッグ

■ フォルダにアイコンを移動する

1 ホーム画面で移動するアイコンをロングタッチ

2 フォルダの上までドラッグ

■ フォルダ名を変更する

1 ホーム画面でフォルダをタップ→フォルダ名をタップ

2 フォルダ名を入力→[✓]

■ フォルダを削除する

1 ホーム画面で削除するフォルダをロングタッチ

2 画面上部に表示される「削除」までドラッグ

フォルダ内のショートカットなども削除されます。

ホーム画面を切り替える

ホームアプリを変更することで、ホーム画面を切り替えることができます。

1 ホーム画面で画面を上スライド→[設定]→[アプリ]→[標準のアプリ]

2 [ホームアプリ]

3	かんたんホーム	▶P.26「かんたんホームに切り替える」
	Xperiaホーム	▶P.25「ホーム画面を利用する」

かんたんホームに切り替える

かんたんホームに設定すると、基本的な機能に限定したホーム画面や設定メニューを利用できます。また、文字サイズが大きくなり、短縮機能を使って電話をかけたり、メールを送信したりできます。

1 ホーム画面で画面を上スライド→[設定]→[アプリ]

2 [標準のアプリ]→[ホームアプリ]→[かんたんホーム]

3 [OK]

かんたんホーム画面が表示されます。

文字サイズを「標準」にする場合には「フォントサイズを「最大」にする」のチェックを外します。

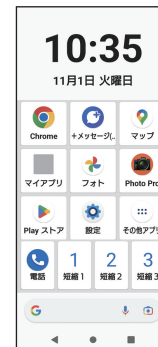

■ かんたんホーム画面のアプリ

アプリ	ページ
Chrome	P.48
+メッセージ(SMS)	P.44
マップ	P.52
マイアプリ	P.27
フォト	P.59
Photo Pro	P.54
Play ストア	P.68
設定	P.27
その他アプリ	「連絡帳」などのアプリの一覧が表示されます。
電話	P.36
短縮 1~3	P.27



◎ホーム画面で画面を上スライド→[かんたんホーム]と操作しても、かんたんホームに切り替えられます。

◎アプリの通知があるとき、アプリアイコンやフォルダなどにドット(点)や数字が表示される場合があります。

短縮機能を利用する

よく電話やメールをする連絡先を短縮機能に登録しておく、簡単に電話をかけたり、メールを送信したりできます。

連絡先を登録する

かんたんホーム画面で[その他アプリ]→[連絡帳]と操作し、あらかじめ[連絡帳]アプリに電話番号やメールアドレスを登録してください。連絡先の登録方法については「連絡先を登録する」(▶P.38)をご参照ください。

1 かんたんホーム画面で[短縮1] / [短縮2] / [短縮3] → [OK]

2 登録する連絡先を選択

かんたんホーム画面に表示される「短縮1」/「短縮2」/「短縮3」の名称は、「連絡帳」アプリに登録されている名前に変更されます。

memo

◎短縮に登録した連絡先を変更/削除/編集する場合は、かんたんホーム画面で短縮の連絡先を選択→[メニュー]→[登録先を変更] / [登録先を解除] / [登録先を編集]と操作します。

電話をかける

1 かんたんホーム画面で短縮の連絡先を選択→[電話をかける]

選択した電話番号に発信します。
通話中の操作方法については「通話中に利用できる操作」(▶P.36)をご参照ください。

メッセージを送信する

1 かんたんホーム画面で短縮の連絡先を選択→[メッセージを送る]

メッセージの送信方法については「メッセージを送信する」(▶P.44)をご参照ください。

メールを送信する

1 かんたんホーム画面で短縮の連絡先を選択→[メールを送る]

Gmailの送信方法については「Gmailを送信する」(▶P.45)をご参照ください。
auメールの送信方法については「auメール」(▶P.42)をご参照ください。

かんたんホーム設定を利用する

基本的な設定を変更できます。

1 かんたんホーム画面で[設定]

かんたんホーム画面に戻るには「」をタップします。

かんたんホーム設定メニューの項目一覧

項目	設定内容	
電話番号	自分の電話番号を確認できます。	
画面設定	画面の明るさ	画面の明るさを調節します。
	明るさの自動調節	「画面の明るさ」の設定を基準に、周囲の明るさなどに応じて自動で画面の明るさを調節します。
	画面の自動回転	本製品の向きに合わせて、自動で縦/横画面表示に切り替えるかどうかを設定します。
	フォントサイズ	文字サイズを設定します。
	消灯時間変更	画面が消灯するまでの時間を設定します。
	ロック画面設定	画面ロックの解除方法や指紋を設定します。 ▶P.32「指紋を登録する」 ▶P.88「画面ロックの解除方法を設定する」
音設定	マナーモード切替	マナーモードを設定します。
	着信音変更	着信音を設定します。
	操作時バイブレーション	キーアイコンをタップしたときなどに、本製品を振動させるかどうかを設定します。
	タッチ操作音	メニューを選択したときなどに音を鳴らすかどうかを設定します。
	着信時のバイブレーション	着信時に本製品を振動させるかどうかを設定します。
ホームカスタマイズ	アプリの変更	かんたんホーム画面に表示するアプリの種類や位置を変更します。 ▶P.27「かんたんホーム画面のアプリを変更する」
	アプリの並べ替え	
	初期化	
詳細設定	標準のホーム画面で表示される設定メニューを表示します。 ▶P.82「設定メニュー項目一覧」	
ホーム切替	▶P.28「標準のホーム画面に切り替える」	

マイアプリにアプリを登録する

「マイアプリ」フォルダに使用頻度の高いアプリなどを登録しておく、簡単に起動することができます。

1 かんたんホーム画面で[マイアプリ]→[編集]→[OK]

2 登録するアプリにチェックを入れる→[完了]

かんたんホーム画面に戻るには「」をタップします。

memo

◎「マイアプリ」フォルダに登録したアプリを削除するには、手順2で削除するアプリのチェックを外す→[完了]と操作します。

かんたんホーム画面のアプリを変更する

1 かんたんホーム画面で[設定]→[ホームカスタマイズ]

2 [アプリの変更] / [アプリの並べ替え]

3 変更するアプリを選択→新しく表示するアプリを選択 / 移動先を選択

グレー表示されているアプリは変更できません。

4 [OK]

かんたんホーム画面に戻るには「」をタップします。

memo

◎手順2で[初期化]→[OK]と操作すると、初期状態に戻ります。ただし、短縮に登録した連絡先や、「マイアプリ」フォルダに登録したアプリは初期化されません。

標準のホーム画面に切り替える

かんたんホームから標準のホーム画面に切り替えます。

- 1 **かんたんホーム画面で[設定]→[ホーム切替]→[OK]**
標準のホーム画面が表示されます。

アプリ画面を利用する

アプリ画面には本製品にインストールされているアプリが表示され、アイコンをタップするとアプリを起動できます。

- 機能によっては通信料が発生する場合があります。

アプリ画面を表示する

1 ホーム画面で画面を上へスライド

アプリ画面上部の検索バーをタップすると本製品にインストールされているアプリを検索できます。
アプリ画面を閉じるには、「」をタップするか、画面を下へスライドします。
本製品のアプリについては「アプリ一覧(五十音順)」(▶P.52)をご参照ください。



memo

- ◎ アプリの通知があるとき、アプリアイコンやフォルダにドット(点)または数字が表示される場合があります。
- ◎ アプリアイコンをロングタッチするとショートカットメニューが表示され、特定の操作を実行したり、アプリ情報を確認したりできます。が表示された場合は、ロングタッチして追加する場所までドラッグすることで、特定の操作のショートカットをホーム画面に追加できます。

アプリを並べ替える

アプリ画面に表示されるアプリアイコンを並べ替えます。

名前順に並べ替える

- 1 **アプリ画面で[:]→[アプリの並び順]→[名前順]**

個別に指定して並べ替える

- 1 **アプリ画面で[:]→[アプリの並び順]→[カスタム]**
- 2 **アプリ画面で[:]→[カスタマイズ]**
「カスタマイズ」モードになり、編集できるようになります。
- 3 **アプリアイコンをロングタッチして、並べ替える場所までドラッグ**
- 4 **[]→[終了]**

アプリをアンインストールする

- アンインストールする前に、アプリ内に保存されているデータも含めて、そのアプリに関連する保存しておきたいコンテンツをすべてバックアップしておいてください。

1 アプリ画面で削除するアプリをロングタッチ

ショートカットメニューが表示されます。
フォルダ内のアプリをアンインストールする場合は、フォルダをタップしてから削除するアプリをロングタッチします。

2 [] / [アプリ情報]→[アンインストール]

アプリをアンインストールできない場合、「アンインストール」は表示されません。「無効にする」と表示された場合は、アプリを無効化することができます(▶P.69「アプリを無効化する」)。

3 [OK]



memo

- ◎ 本製品にプリインストールされているアプリは、アンインストールできない場合があります。
- ◎ アプリを管理する画面からもアンインストールできます。詳しくは、「アプリをアンインストールする」(▶P.69)をご参照ください。

フォルダを利用する

アプリ画面に表示されるアプリアイコンをフォルダに入れて管理することができます。

- アプリアイコンの並び順を「カスタム」に設定している場合のみ、フォルダを利用できます。

フォルダを追加する

- 1 **アプリ画面で[:]→[カスタマイズ]**
- 2 **アプリアイコンをロングタッチ**
- 3 **別のアプリアイコンの上までドラッグ**
- 4 **[]→[終了]**

フォルダにアプリアイコンを移動する

- 1 **アプリ画面で[:]→[カスタマイズ]**
- 2 **アプリアイコンをロングタッチ**
- 3 **フォルダの上までドラッグ**
- 4 **[]→[終了]**

フォルダ名を変更する



- 1 **アプリ画面でフォルダをタップ→フォルダ名をタップ**
- 2 **フォルダ名を入力→**

最近使用したアプリを表示する

最近使用したアプリをサムネイル表示して、アプリの起動や切り替え、終了ができます。

- 1 **ホーム画面やアプリ利用中の画面で[]**
アプリがサムネイル表示されます。

memo

- ◎ サムネイルをタップすると、アプリの起動や切り替えができます。ただし、表示されているサムネイルによっては、アプリを起動できない場合があります。
- ◎ アプリのサムネイルを削除するには、削除するサムネイルを上へスワイプ(フリック)します。サムネイルを右へスワイプ(フリック)して「すべてクリア」をタップするか、画面下部の「すべてクリア」をタップすると、すべてのサムネイルを削除できます。
- ◎ アプリのサムネイルを削除すると、アプリを終了できます。
- ◎ 「画面のピン留め」(▶P.88)をオンに設定している場合は、サムネイル上部のアプリアイコンをタップ→「画面のピン留め」→[OK]と操作すると画面が固定されて表示中のアプリ以外は使用できなくなります。ピン留めを解除するときは、「」と「」を同時にロングタッチしてください。

本製品の状態を知る

画面上部のステータスバーに表示されるアイコンで、本製品の状態を確認できます。ステータスバーの左側には新着メールや実行中の動作などをお知らせする通知アイコン、右側には電波状態や電池残量などをお知らせするステータスアイコンが表示されます。



アイコンの見かた

■ 主な通知アイコンの例

アイコン	概要
	時刻
	不在着信あり
	伝言メモあり
	着信中／発信中／通話中
	新着Gmailあり
	新着auメールあり
	新着＋メッセージあり／新着SMSあり
	データを受信／ダウンロード
	データを送信／アップロード
	Bluetooth®通信でデータなどの受信通知あり
	カレンダーの予定通知あり
	ストップウォッチ計測中
	タイマー使用中
	アラームの鳴動中／アラームのスヌーズ中／次のアラームあり
	ダイナミックバイブレーション運動中
	アプリのアップデート通知あり
	USB機器を接続中
	Wi-Fi®オープンネットワーク利用可能
	ソフトウェア更新通知あり／ソフトウェア更新再起動待ち
	microSDメモ리카ードの検出／マウント中
	いたわり充電中
	おすそわけ充電の通知あり
	電池残量が少ない状態
	エラー／注意など
	内部ストレージの空き容量低下
	非表示の通知あり
	スクリーンミラーリング利用中

■ 主なステータスアイコンの例

アイコン	概要	ページ
	電池の状態 100% 充電中 電池残量が少ない状態	—
	STAMINA®モード設定中	P.85
	電波状態 レベル4*1 モバイルデータ通信不可 圏外	—
	5Gデータ通信状態*2	—
	4G(LTE/WiMAX 2+)データ通信状態*3	—
	GSM/UMTS/LTEネットワークローミング中	—
	マナーモード(バイブあり)設定中*4	P.30
	マナーモード(バイブなし)設定中	P.30
	送話口／マイクをオフにして通話中(ミュート)	P.36
	ハンズフリーで通話中(スピーカーオン)	P.36
	Wi-Fi®接続中*1	P.77
	インターネット利用不可のWi-Fi®ネットワークに接続中、およびWi-Fi®の電波が不安定な状態	
	Wi-Fi®テザリングをオンに設定中	P.79
	Bluetooth®機器と接続中	P.76
	機内モード設定中	P.83
	アラーム設定中	P.66
	サイレントモードを設定中	P.84
	GPS測位中	P.89
	VPN接続中	P.83
	データセーバー設定中	P.82

*1 通信中はアイコンの右側に が表示されます。
 *2 「5G」エリア外では「4G」のネットワークがご利用いただけます。
 *3 「LTE」「WiMAX 2+」の2つのネットワークをご利用いただけます。いずれの場合も画面表示は「4G」となります。
 回線の混雑状況などに応じ、より混雑が少ないと当社が判断したネットワークに接続します。
 *4 「バイブレーションモード」のときにアイコンを常に表示 (▶P.85) がオンの場合にのみ表示されます。

通知パネルについて

ステータスバーに通知アイコンが表示されている場合は、通知パネルを開いて通知の内容を確認したり、対応するアプリを起動したりできます。

1 ステータスバーを下にスライド



- クイック設定ツール**
クイック設定ツール (▶P.30)の一部が表示されます。タップして各機能のオン/オフなどを設定できます。ロングタッチすると、機能によっては設定画面などが表示されます。
- 音質と画質のステータス**
音質・画質の情報や設定状況などが表示されます (▶P.87)。
- 通知**
通知を左右にスワイプ(フリック)すると、一覧から削除できます。ただし、通知によっては削除できない場合があります。通知をロングタッチすると、通知設定を変更できます。
- 管理**
タップすると設定メニューの「通知」(▶P.84)が表示されます。
- ポップアップウィンドウで表示する**
タップすると、通知のアプリがポップアップウィンドウで表示されます。通知によっては表示されない場合があります。
- 通知を開く／閉じる**
タップして通知を開くと、表示しきれない通知内容や操作メニューを表示できます。ただし、通知によっては表示されない場合があります。
- 操作メニュー**
通知を開くと「かけ直す」や「削除」などの操作メニューが表示される場合があります。通知によっては、操作メニューの項目をタップして、通知パネル上でメッセージの返信などの操作ができる場合があります。
- サイレント**
サイレントの通知を表示します。タップすると設定メニューの「通知」(▶P.84)が表示されます。「×」をタップするとサイレントの通知をすべて削除します。ただし、通知によっては削除できない場合があります。
- すべて消去**
通知をすべて削除します。ただし、通知によっては削除できない場合があります。

memo

- ◎ 通知パネルを閉じるには、「」をタップするか、通知パネルを上にもスライドします。
- ◎ ステータスバーに通知アイコンが表示されていない場合でも、本製品の状態を示す通知などが表示されることがあります。
- ◎ ロック画面でも、画面を下にスワイプ(フリック)すると通知パネルが表示され、通知を確認できます(画面ロックの設定後に発生した新着通知や一部の通知は、操作をしなくても表示されます)。「ロック画面上の通知」(▶P.84)でロック画面に通知を表示させないように設定したり、「通知表示の維持」(▶P.84)でロック画面に通知を常に表示させるように設定したりすることもできます。

クイック設定パネルについて

機能のオン/オフなどを設定できます。

1 2本の指でステータスバーを下にスライド



- ① 明るさのレベル
画面の明るさを調節できます。
- ② クイック設定ツール
タップして各機能のオン/オフなどを設定できます。
ロングタッチすると、機能によっては設定画面などが表示されます。
- ③ 現在の表示位置
クイック設定ツールのページ数と現在の表示位置を示します。クイック設定ツールを左右にスワイプ(フリック)するとページを切り替えられます。
- ④ 音質と画質のステータス
音質・画質の情報や設定状況などが表示されます(▶P.87)。
- ⑤ 実行中のアプリ
使用していない状態でもアクティブで実行中のアプリを表示します。
- ⑥ 編集
編集画面を表示して、クイック設定ツールの追加や削除、並び順の変更ができます。
編集画面→[+]→[リセット]と操作すると、初期状態に戻ります。
- ⑦ 電源
「電源を切る」や「再起動」などの、電源キーと音量キーの上を同時に押したときに表示されるメニューを表示します。
- ⑧ 設定
設定メニューを表示します(▶P.82)。

memo

- ◎ 通知パネルを下にスライドしたり、ロック画面でステータスバーを下にスライドしたりしても、クイック設定パネルを表示できます。
- ◎ クイック設定パネルを閉じるには、「」をタップするか、クイック設定パネルを上スライドします。

通知LEDについて

通知LEDの点灯/点滅により、充電を促したり、充電中の充電状態、不在着信やメールの受信などをお知らせしたりします。

- ・不在着信など通知がある場合、アプリにより異なった色で点滅します。

LEDの色と動作	通知内容
赤の点灯	充電中に電池残量が19%以下であることを示します。
橙の点灯	充電中に電池残量が20%~89%であることを示します。
緑の点灯	充電中に電池残量が90%以上であることを示します。
赤の点滅	電池残量が19%以下であることを示します。

本製品内やウェブサイトを検索する

- 1 ホーム画面でクイック検索ボックスをタップ
- 2 検索するキーワードを入力
検索候補が一覧表示されます。
- 3 検索候補を選択/ソフトウェアキーボードの[]

memo

- ◎ 検索候補にアプリが表示された場合は、選択するとアプリが起動します。
- ◎ ホーム画面で画面を上スライド→画面上部の検索バーをタップ→検索するアプリの名前を入力すると、本製品内のアプリを検索できます。

音声で入力して検索する

- 1 ホーム画面でクイック検索ボックスの[]
- 2 送話口/マイクに向かってキーワードを話す

検索の設定を行う

検索言語などを設定できます。

- 1 ホーム画面で画面を上スライド→[Google]→[Google]
- 2 画面右上のGoogleアカウントのアイコンをタップ→[設定]
- 3 項目を選択

縦/横画面表示を自動で切り替える

本製品の向きに合わせて、自動的に縦画面表示または横画面表示に切り替わるように設定できます。

- 1 ホーム画面で画面を上スライド→[設定]→[画面設定]
- 2 「画面の自動回転」の[]をタップしてにする

memo

- ◎ 本機能をオフに設定中でも、本製品の向きを変えたときにが表示された場合は、「」をタップして縦/横画面表示を切り替えることができます。
- ◎ 表示中の画面によっては、縦画面または横画面に固定されて表示される場合があります。
- ◎ ホーム画面も本製品の向きに合わせて自動で縦/横画面表示に切り替える場合は、「ホームの設定」で「ホーム画面の回転を許可」(▶P.26)をオンに設定します。
- ◎ 地面に対して水平に近い状態で本製品の向きを変えると、自動で縦/横画面表示が切り替わらない場合があります。

マナーモードを設定する

- ・マナーモード設定中でも、シャッター音、動画撮影時の撮影開始/終了音、アラーム、動画・音楽などの音声は消音されません。
- ・マナーモード設定中に「音設定」の「着信音と通知音の音量」(▶P.86)で音量を調節すると、マナーモードは解除されます。
- ・音量キーを押し、音量調節バーでスライダを上下にドラッグすると、メディアの音量を調節できます。また、「」をタップすると音量設定メニューが表示され、着信音と通知音、アラームなどの音量を変更できます。音量設定メニューで「設定」をタップすると、設定メニューの「音設定」が表示されます(▶P.85)。

マナーモード(バイブあり)を設定する

- 1 音量キーの上または下を押す
音量調節バーが表示されます。
- 2 []→[]
- 音量調節バーのアイコンがに変わります。

マナーモード(バイブなし)を設定する

- 1 音量キーの上または下を押す
音量調節バーが表示されます。
- 2 []→[]
- 音量調節バーのアイコンがに変わります。

メニューを表示する

メニューを表示する方法は、メニューアイコン(☰や☷)をタップして表示する方法と、入力欄や項目をロングタッチして表示する方法があります。

例:連絡先詳細画面で「☰」をタップする場合



《連絡先詳細画面》

メニュー

例:連絡先詳細画面で登録内容をロングタッチする場合



《連絡先詳細画面》

メニュー

memo

◎ アプリ/機能によっては、メニューアイコンの色や形、メニューの表示方法が異なる場合があります。

設定を切り替える

設定項目の横にチェックボックス/ラジオボタンなどが表示されているときは、タップして設定のオン/オフを切り替えることができます。

アイコン	説明
<input checked="" type="checkbox"/> / <input type="checkbox"/> / <input type="checkbox"/>	オンの状態です。
<input type="checkbox"/> / <input type="checkbox"/> / <input type="checkbox"/>	オフの状態です。

データを複数選択する

データの削除や共有などをする際、データをロングタッチしたりメニューなどから操作項目を選択したりすると、複数のデータをまとめて選択できる場合があります。

複数選択を行うには、選択するデータをタップしてハイライト表示させるか、データまたはチェックボックスをタップしてチェックを入れます。

• 選択を解除するには、ハイライト表示したデータ、またはチェックを入れたデータ/チェックボックスをもう一度タップします。

memo

◎ アプリ/機能によっては、操作方法が異なる場合や、複数選択ができない場合があります。

表示されている画面を撮影する

現在表示されている画面の静止画を撮影できます(スクリーンショット)。

• 表示中のアプリによっては、画面を撮影できません。

- 1 撮影する画面で電源キーと音量キーの下を同時に押す
静止画が保存されます。

memo

- ◎ [☰] またはサイドセンサーをダブルタップ→[スクリーンショット]と操作しても画面を撮影できます。
- ◎ 「キャプチャ範囲を拡大」が表示されたときは、画像の撮影範囲を変更してスクリーンショットを撮ることができます(スクロールスクリーンショット)。「キャプチャ範囲を拡大」→保存する範囲を選択→[保存]と操作してください。
- ◎ 撮影した静止画は「フォト」アプリで確認することができます。

利用するアプリを選択する

メールを送信するときや画像を表示するときなど、特定の操作で複数のアプリを利用できる場合は、アプリを選択する画面が表示されます。

例:連絡先からメールを送信するアプリを選択する場合

- 1 ホーム画面で画面を上スライド→[連絡帳]→連絡先を選択
- 2 メールアドレスを選択
アプリを選択する画面が表示されます。
- 3 アプリを選択→[1回のみ]/[常時]
 - 利用するアプリを毎回確認する場合は「1回のみ」、常に同じアプリを利用する場合は「常時」を選択します。「常時」を選択すると、次回に同じ操作を行ったときにアプリを選択する画面は表示されません。
 - 以前に同じ操作で「1回のみ」を選択した場合は、アプリが選択された状態の画面が表示されます。別のアプリを利用する場合は「別のアプリを使用」欄からアプリを選択してください。

memo

- ◎ 利用中の操作によっては、アプリを選択する画面で「1回のみ」/「常時」が表示されず、利用するアプリを毎回選択する必要があります。
- ◎ 「常時」に設定したアプリを解除するには、ホーム画面で画面を上スライド→[設定]→[アプリ]→[XX個のアプリをすべて表示]→設定を解除するアプリをタップ→[デフォルトで開く]→[デフォルトの設定をクリア]と操作します。

分割画面を利用する

画面を分割し、2つのアプリを同時に表示して操作できます。

• ご使用のアプリによっては、分割画面で利用できない場合があります。

- 1 アプリ利用中の画面で[☰]
アプリがサムネイル表示されます。
- 2 設定するアプリのサムネイル上部のアプリアイコンをタップ→[上に分割]
分割画面が表示されます。
 - 複数のアプリを起動していない場合は、「上に分割」は表示されません。分割画面を利用する場合は[マルチウィンドウスイッチ]→切り替えるアプリのサムネイルまたはアプリ名を表示→[確定]と操作してください。
- 3 アプリのサムネイル表示の中から、次に設定するアプリをタップ

memo

- ◎ ホーム画面またはアプリ画面でアプリアイコンをロングタッチ→[☰]/[上に分割]と操作しても、分割画面を表示できます。
- ◎ マルチウィンドウメニュー(▶P.25)から分割画面を利用することもできます。
- ◎ 分割画面のアプリは、縦画面表示では上下、横画面表示では左右に分割して表示されます。
- ◎ 分割画面の中央に表示される仕切り線の「≡」を上下(横画面表示の場合は左右)にドラッグすると、アプリの表示範囲を変更できます。
- ◎ 「≡」を画面上端または下端(横画面表示の場合は左端または右端)までドラッグすると、分割画面を終了できます。

アプリを切り替える(マルチウィンドウスイッチ)

- 1 分割画面で仕切り線の「≡」
仕切り線の上に☰が表示されます。
 - 「☰」を左右(横画面表示の場合は上下)にドラッグすると、表示位置を変更できます。
- 2 [☰]
画面の上下(横画面表示の場合は左右)にアプリがサムネイル表示されます。
- 3 切り替えるアプリのサムネイルまたはアプリ名を表示
 - サムネイルを左/右(横画面表示の場合は上/下)にスワイプ(フリック)し、切り替えるアプリのサムネイルまたはアプリ名を表示します。
 - サムネイルの並びの左端/右端(横画面表示の場合は上端/下端)に表示される[すべてのアプリ]→アプリをタップしても、切り替えるアプリを表示できます。
- 4 [確定]

memo

◎ 手順3でキーアイコンが表示されている側に表示されるアプリのペア(組み合わせ)をタップしても、アプリを切り替えられます。

ポップアップウィンドウを利用する

メイン画面の上に、別のアプリを重ねて表示し、操作できます。分割画面と組み合わせると、最大3つのアプリを同時に表示できます。

1 □

アプリがサムネイル表示されます。

- サイドセンスメニューや通知、Game enhancerメニューからポップアップウィンドウを利用することもできます。
- 詳しくは、「サイドセンスメニューを利用する」(▶P.25)、「通知パネルについて」(▶P.29)、「ゲーム中にウェブサイトやアプリを表示する」(▶P.65)をご参照ください。

2 ポップアップウィンドウで起動するアプリのサムネイルを表示

- サムネイルを左/右にスワイプ(フリック)し、起動するアプリのサムネイルを表示します。

3 [ポップアップウィンドウ]

アプリがポップアップウィンドウで表示されます。

4 メイン画面に表示するアプリを選択

- メイン画面に表示するアプリは、ホーム画面やアプリ画面から選択することもできます。

ポップアップウィンドウ

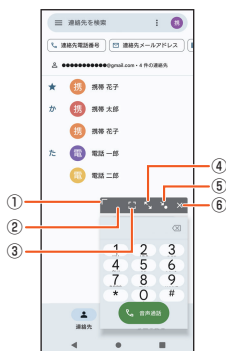

- ① ドラッグしてウィンドウのサイズを変更
- ② ドラッグしてウィンドウを移動
- ③ 全画面表示
ポップアップウィンドウを終了してアプリを全画面で表示します。
- ④ ウィンドウを最大化
最大化中に「」をタップすると、元の表示に戻ります。
- ⑤ ウィンドウをアイコン化
アイコン化されたアプリが表示され、タップすると元の表示に戻ります。アイコン化されたアプリを任意の方向にドラッグすると移動、画面上部の「」までドラッグするとウィンドウを閉じることができます。
- ⑥ ウィンドウを閉じる

memo

◎ Game enhancerを利用してアプリを起動中は、ポップアップウィンドウに表示される操作アイコンの一部が変更されます(▶P.63)。

指紋認証機能

指紋認証機能を利用する

本製品には指紋センサー(▶P.16)が搭載されており、登録した指で触れることで、画面ロックを指紋認証で解除できます。

指紋認証利用時のご注意

- 指紋の特徴情報を利用して認証を行うため、特徴情報が少ないお客さまの場合は、指紋認証を利用できないことがあります。
- 認証性能(指で指紋センサーに正しく触れた際に指紋が認証される性能)は、お客さまの使用状況により異なります。指の状態が次のような場合は、指紋の登録が困難になったり、認証性能が低下したりすることがあります。なお、手を拭く、手を洗う、認証する指を変えるなどで、認証性能が改善されることがあります。
 - ・ 風呂上がりなどで指がふやけていたり、濡れていたりしている
 - ・ 指に汗や脂(ハンドクリームなど)が多く付着している
 - ・ 泥や油などで指が汚れている
 - ・ 手荒れしているか、指に損傷(切り傷やただれなど)がある
 - ・ 指が極端に乾燥している
 - ・ 太ったりやせたりして指紋が変化した
 - ・ 指の表面が磨耗して指紋が薄い
 - ・ 登録時に比べ、認証時の指の表面状態が極端に異なる
- 指紋認証技術は完全な本人認証・照合を保証するものではありません。当社では第三者に本製品を使用されたこと、または使用できなかったことによって生じるいかなる損害に関して、一切責任を負いかねますのであらかじめご了承ください。

指紋センサー利用時のご注意

- ぶつけたり、強い衝撃を与えたりしないでください。また、表面をひっかいたり、先のとがったものでついたりしないでください。故障および破損の原因となることがあります。
- 指紋センサーにシールを貼り付けたり、インクなどで塗りつぶしたりしないでください。
- 指紋センサーが汚れると、指紋の読み取りが困難になったり、認証性能が低下したりすることがあります。指紋センサー表面はときどき清掃してください。

指紋を登録する

1 ホーム画面で画面を上をスライド→[設定]→[セキュリティ]→[指紋設定]

指紋を登録済みの場合は画面ロックの解除方法を入力する画面が表示され、解除方法を入力すると指紋設定画面が表示されます。画面ロックの解除方法を設定する画面が表示された場合は、画面の指示に従って設定してください。設定した解除方法は、指紋認証を利用できないときに使用できます。

2 指紋の設定の内容を確認して[同意する]→[次へ]

以降は画面の指示に従って操作してください。登録が終了すると指紋が追加されたことをお知らせする画面が表示されます。「完了」をタップすると登録を終了、「他の指紋を追加」をタップすると他の指紋を登録できます。

memo

- ◎ 指紋設定画面では、次の操作ができます。
 - 指紋の名前を変更するには、登録した指紋をタップ→名前を入力→[OK]と操作します。
 - 指紋を削除するには、登録した指紋の「」→[削除]と操作します。
 - 他の指紋を登録するには、「指紋を追加」をタップします。

指紋認証を行う

1 ロック画面表示中に、登録した指で指紋センサーに触れる

ロック画面で画面を上をスワイプ(フリック)すると、設定した画面ロックの解除方法を入力する画面が表示されます。

memo

- ◎ 指紋認証が5回連続して認識されなかった場合は、指紋認証ができなくなります。しばらくしてから再度指紋認証を行うか、画面を上をスワイプ(フリック)して設定した画面ロックの解除方法を入力してください。
- ◎ 指紋認証が20回連続して認識されなかった場合は、指紋認証センサーが無効になります。画面を上をスワイプ(フリック)して設定した画面ロックの解除方法を入力してください。

文字入力

文字を入力する

文字入力には、ソフトウェアキーボード(画面上のキーボード)を使用します。
ソフトウェアキーボードは、連絡先の登録時やメール作成時などの文字入力画面で入力欄をタップすると表示されます。

memo

◎ソフトウェアキーボードを非表示にするには、画面左下に表示される「」をタップします。

ソフトウェアキーボードについて

次のソフトウェアキーボードを使用できます。

・文字入力のしかたについては、「文字入力のしかた」(▶P.33)をご参照ください。

12キー	携帯電話と同じ配列のキーボードです。キーを繰り返してタップして文字を選択します(トグル入力)。フリック入力もできます。
QWERTY	一般的なパソコンと同じ配列のキーボードです。日本語はローマ字で入力します。フリック入力もできます。
手書き	手書きで入力できるキーボードです。
GODAN	ローマ字入力に特化したキーボードです。
五十音	五十音順の配列のキーボードです。キーをタップして入力します。キーをロングタッチすると小文字に切り替えたり、濁点/半濁点を入力したりすることもできます。

memo

◎ソフトウェアキーボードを使用するほかに、音声入力で文字を入力することもできます。

ソフトウェアキーボードの設定

1 文字入力画面→[]

2 言語	ソフトウェアキーボードを言語ごとに設定できます。
設定	キーの配置やキーボードのレイアウト、キー操作などについて設定できます。
テーマ	ソフトウェアキーボードの見た目を変更できます。
テキストの修正	入力候補やテキストの自動修正などについて設定できます。
グライド入力	QWERTYの英語入力での文字間をスライドして単語を入力できるグライド入力について設定できます。
音声入力	音声入力について設定できます。
クリップボード	最近コピーしたテキストや画像を、ツールバーの位置に表示するかどうかを設定できます。
単語リスト	▶P.34「単語リストに登録する」
絵文字、ステッカー、GIF	絵文字候補の高速アクセス行やコンテンツの予測検索などを設定できます。
Gboard を共有	他のユーザーとGboardを共有します。
詳細設定	ソフトウェアキーボードの詳細設定ができます。
評価のお願い	Gboardの評価をします。

文字入力のしかた

ソフトウェアキーボードでキーをタップすると、入力した文字に対して候補リストが表示されます。候補リストから入力する語句をタップすると、次々に文章を入力できます。

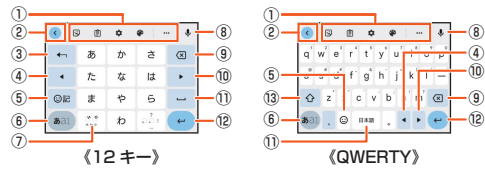

① ツールバー

② ツールバーを表示/非表示

③

12キーでの入力時に表示され、同じキーに割り当てられた文字を通常とは逆の順序で表示します。

④

カーソルを左へ移動します。

⑤

絵文字、顔文字などの一覧を表示します。

⑥

文字種を「ひらがな漢字」→「英字」→「数字」の順に切り替えます。

⑦

キーボード設定(▶P.33)の表示や片手モードの設定ができます。

⑧

文字入力時に大文字/小文字の切り替え、濁点/半濁点の入力をします。

⑨

キーボード複数設定時に表示され、キーボードを切り替えます。

⑩

音声入力で文字を入力できます。

⑪

カーソル位置の前の文字を削除します。

⑫

カーソルを右へ移動します。

⑬

スペースを入力します。
「ひらがな漢字」入力中は、候補リスト内の文字を順に表示します。





⑭

文字の確定/改行をします。



⑮

QWERTYで英字入力時に表示され、小文字/1文字のみ大文字/大文字を切り替えます。

※1 一部の画面では表示されません。

※2 一部の画面では、 や 、、 などが表示されます。

memo

◎候補リスト内の「」をタップすると、表示領域が拡大されます。ソフトウェアキーボードを表示させるには、「」をタップします。

フリック入力について

12キーのキーに触れると、キーに割り当てられた文字や数字、記号が表示されます。入力する文字が表示されている方向にフリックすると、文字を入力できます。

・QWERTYでは、各キーを上フリックすると、数字や記号を入力できます。

例: 12キーで「な」行を入力する場合

「な」はタップするだけで入力できます。「に」は左、「ぬ」は上、「ね」は右、「の」は下にそれぞれフリックして入力できます。



トグル入力について

12キーで同じキーを連続してタップすると、キーに割り当てられた文字や数字、記号を入力できます。

同じキーに割り当てられた文字を続けて入力する場合は、入力した文字が確定する(背景色が変わります)のを待ってから(約1秒)、次の文字を入力します(すぐに次の文字を入力する場合は、「▶」をタップすると入力した文字が確定します)。

例:「あお」と入力する場合

1 「あ」を1回タップ→(文字が確定するまで)約1秒待つ



2 「あ」を5回タップ

または

1 「あ」を1回タップ→(すぐに)「▶」

2 「あ」を5回タップ

memo

◎12キーで「フリック入力」のみ利用したいときは、文字入力画面→[⚙]→[言語]→設定したい言語を選択→「12キー」を選択→「フリックのみ」の「」をタップしてにしてください。

テキストを編集する

文字入力画面やウェブサイトなどのテキストをロングタッチまたはダブルタップすると、選択した文字列の周辺に編集メニューが表示され、文字のコピー、切り取り、貼り付けなどの操作が行えます。

例:文字入力中に入力した文字を切り取り/コピーして貼り付ける場合

1 文字入力を確定した後に編集する文字をダブルタップ

2 「」/「」をドラッグして切り取り/コピーする範囲を選択

「すべて選択」をタップ(表示されていない場合は「」→[すべて選択]と操作)すると、入力した文字列全体を選択できます。

3 「切り取り」/「コピー」

4 貼り付ける位置でロングタッチ→[貼り付け]

テキストが入力されている場合は、挿入する位置でタップし、「」→[貼り付け]と操作します。

memo

◎アプリによっては、本機能を利用できない場合や、編集メニューの表示が異なる場合があります。

単語リストに登録する

あらかじめ単語リストに語句を登録しておく、文字入力時の候補リストに優先的に表示されます。

1 文字入力画面→[⚙]

2 [単語リスト]→[単語リスト]→登録する言語をタップ

3 [＋]

4 「単語を入力します」欄をタップ→単語を入力

5 「よみを入力します」欄をタップ→よみを入力

memo

◎登録した語句を削除する場合は、手順3で削除する単語をタップ→[]と操作します。

文字入力の設定をする

1 ホーム画面で画面を上をスライド→[設定]→[システム]→[言語と入力]

2 [画面上のキーボード]→入力方法を選択

表示される画面の項目をタップして設定してください。
サインインの画面などが表示された場合は、画面の指示に従って操作してください。

memo

◎設定できる項目は、入力方法により異なります。

電話・連絡帳

電話	36
電話をかける	36
電話を受ける	37
伝言メモを利用する	37
自分の電話番号を確認する	38
通話に関する設定をする	38
連絡帳	38
連絡先を登録する	38
連絡帳を利用する	38
連絡先の表示を設定する	39
連絡先をエクスポート／インポートする	39

電話

電話をかける

1 ホーム画面で[☎]→[☎]

電話番号入力画面が表示されます。
電話番号が未入力の状態では「音声通話」をタップすると、発信履歴の最新の電話番号が入力されます。

2 電話番号を入力

一般電話へかける場合には、同一市内でも市外局番から入力してください。
☒：入力した数字を1桁削除
☑（ロングタッチ）：すべての数字を削除
電話番号を入力すると、登録されている連絡先と部分的に一致する電話番号が表示され、「☎」をタップして発信することができます。
「新しい連絡先を作成」「連絡先に追加」「メッセージを送信」のメニューをタップすると、登録やメッセージの作成ができます。

3 [音声通話]→通話

通話中に音量キーの上または下を押すと、通話音量（相手の声の大きさ）を調節できます。

4 [☎]

通話を終了します。

memo

- ◎ 発信中／通話中に顔などによって画面をおおうと、誤動作を防止するため画面が消灯します。
- ◎ 送話口／マイクをおおっても、相手に声が伝わりますのでご注意ください。相手にこちらの声が聞こえないようにするには、「ミュート」をタップして送話口／マイクをオフにします。
- ◎ 通話相手がau VoLTEの高音質通話に対応している場合は、通話中に「HD」が表示されます。

■ 電話番号入力画面のメニューを利用する

1 ホーム画面で[☎]→[☎]→電話番号を入力→[:]

2秒間の停止を追加	電話番号の後ろに「:」を追加します。 「:」の後ろに入力した番号がプッシュ信号として自動的に送信されます。
待機を追加	電話番号の後ろに「:」を追加します。 「:」の後ろに入力した番号を送信するかどうかの確認画面が表示されます。

■ 通話中に利用できる操作

通話中は次の操作が行えます。

操作	説明
ミュート	送話口／マイクをオフにします。 タップすると相手にこちらの声が聞こえなくなります。 再度タップすると聞こえるようになります。
キーボード	プッシュ信号を送信します。
スピーカー	ハンズフリーで通話できます。 タップするとスピーカーから相手の声が聞こえるようになります。再度タップすると元に戻ります。
通話を追加	別の相手に電話をかけます。
保留	通話を保留／保留を解除します。
録音	通話を録音できます。 タップすると通話の録音が始まります。通話の録音を停止するときは、録音中に「録音を停止」をタップします。
☎	通話を終了します。

■ 緊急通報位置通知について

本製品は、警察・消防機関・海上保安本部への緊急通報の際、お客さまの現在地（GPS情報）が緊急通報先に通知されます。

memo

- ◎ 警察（110）・消防機関（119）・海上保安本部（118）について、ここでは緊急通報受理機関と記載します。
- ◎ 日本国内の緊急通報受理機関に接続する場合は、VoLTE（LTEネットワーク）のみ利用できます。
- ◎ 本機能は、一部の緊急通報受理機関でご利用いただけない場合があります。
- ◎ 緊急通報番号（110、119、118）の前に「184」を付加した場合は、電話番号とお客さまの現在地を緊急通報受理機関に知らせることができません。
- ◎ GPS衛星または基地局の信号による電波を受信しづらい地下街・建物内・ビルの陰では、実際の現在地と異なる位置が緊急通報受理機関へ通知される場合があります。
- ◎ GPS測位方法で通知できない場合は、基地局信号により通知されます。
- ◎ 緊急通報受理機関への緊急通報の際には、必ずお客さまの所在地をご確認の上、口頭でも正確な住所をお伝えくださいますようお願いいたします。なお、おかけになった地域によっては、管轄の通報先に接続されない場合があります。
- ◎ 緊急通報を発信した際は、通話中もしくは通話切断後の一定の時間内であれば、緊急通報受理機関が人の生命、身体などに差し迫った危険があると判断した場合には、発信者の位置情報を取得する場合があります。
- ◎ 着信拒否設定が有効の状態でも、緊急通報を発信すると緊急通報受理機関からの着信を受けるため、着信拒否設定は2時間無効になります。緊急通報を発信してから2時間経過すると、再度着信拒否設定が有効になります。

■ ポーズ(,) (;)を入力する

電話番号の後ろにポーズと番号を入力して電話をかけ、プッシュ信号として送信できます。

1 ホーム画面で[☎]→[☎]→電話番号を入力

2 [:]→[2秒間の停止を追加]／[待機を追加]→番号を入力

「:」と番号を入力して電話をかけた場合は、電話がつながって約2秒後に、入力した番号がプッシュ信号として送信されます。
「:」と番号を入力して電話をかけた場合は、電話がつながると入力した番号を送信するかどうかの確認画面が表示されます。

■ 履歴を利用して電話をかける

1 ホーム画面で[☎]→[履歴]

最近の通話履歴が表示されます。
↑：発信
↓：着信
✓：不在着信または拒否した着信

2 電話をかける通話履歴の[☎]

選択した通話履歴に発信されます。
通話履歴をタップして表示されたメニューで、メッセージの作成や連絡帳への登録などができます。

memo

- ◎ 通話履歴を削除するには、ホーム画面で[☎]→[履歴]→削除する通話履歴をロングタッチ→[削除]→[削除]と操作します。
- ◎ すべての通話履歴を削除するには、ホーム画面で[☎]→[:]→[通話履歴]→[:]→[通話履歴を削除]→[OK]と操作します。
- ◎ 通話履歴をロングタッチすると番号のコピーや、その番号からの着信およびSMSブロックなどをすることができます。

■ au電話から海外へかける（au国際電話サービス）

本製品からは、特別な手続きなしで国際電話をかけることができます。

例：本製品からアメリカの「212-123-XXXX」にかける場合

1 電話番号入力画面→国際アクセス番号「010」を入力

「0」をロングタッチすると「+」が入力され、発信時に「010」が自動で付加されます。

2 アメリカの国番号「1」を入力

3 市外局番「212」を入力

市外局番が「0」で始まる場合は、「0」を除いて入力してください。ただし、イタリアなど一部例外もあります。

4 相手の方の電話番号「123XXXX」を入力→[音声通話]

memo

- au国際電話サービスは毎月のご利用限度額を設定させていただきます。auにて、ご利用限度額を超過したことが確認された時点から同月内の末日までの期間は、au国際電話サービスをご利用いただけません。
- ご利用限度額超過によりご利用停止となっても、翌月1日からご利用を再開します。また、ご利用停止中も国内通話は通常通りご利用いただけます。
- 通話料は、auより毎月のご利用料金と一括してのご請求となります。
- ご利用を希望されない場合は、お申し込みによりau国際電話サービスを取り扱わないようにすることもできます。
au国際電話サービスに関するお問い合わせ：
au電話からは 局番なしの157番(通話料無料)
一般電話からは ☎ 0077-7-111 (通話料無料)
受付時間 毎日9:00~20:00

電話を受ける

かかってきた電話に出る

- 1 着信画面→「☎」を上にはスワイプ(フリック)**
画面が点灯中(ロック画面表示中を除く)に着信した場合は、「応答する」をタップします。
- 2 通話→「☎」**

電話がかかってきた場合の表示について

- 初期状態では、着信すると次の内容が表示されます。
- ・ 相手の方から電話番号の通知がある場合は、電話番号が表示されます。連絡先に登録されている場合は、名前も表示されます。
 - ・ 相手の方から電話番号の通知がない場合は、理由が表示されます。「非通知設定」「公衆電話」「通知不可能^{*1}」
- *1 相手の方が通知できない電話からかけている場合です。

memo

- 5G NET、5G NET for DATAをご契約いただいていない場合、「モバイルデータ」(▶P.82)をオフにご利用ください。
- かかってきた電話に出なかった場合は
- ステータスバーに「☎」が表示されます。ステータスバーを下にスライドして通知パネルを開くと、不在着信の電話番号や名前などが表示されます。
 - 通知パネルから相手に電話をかけたりメッセージを送信したりできます。
- 着信時に着信音、バイブレータを無効にするには
- 着信時に音量キーまたは電源キーを押すと、着信音やバイブレータを消すことができます。電源キーを押して画面が消灯した場合は、再度押すと点灯します。
- 他の機能をご利用中に着信した場合は
- 動画の録画中に電話に出ると録画が中断され、録画していたデータは保存されます。

着信に伝言メモで応答する

伝言メモを設定していなくても、手動で起動できます。

- 1 着信画面→ステータスバーを下にスライド→[伝言メモ]**

memo

- 伝言メモ録音中に「電話に出る」をタップすると、電話に出ることができます。

着信を拒否する

着信拒否の操作をすると電話が切れ、相手の方には音声ガイダンスでお知らせします。

- 1 着信画面→「☎」を下にはスワイプ(フリック)**
画面が点灯中(ロック画面表示中を除く)に着信した場合は、「拒否する」をタップします。
着信音が止まって電話が切れます。

着信を拒否してメッセージを送信する

- 1 着信画面→[返信]→送信するメッセージをタップ**
画面が点灯中(ロック画面表示中を除く)に着信した場合は、通知の上部をタップ→[返信]→送信するメッセージをタップします。
「カスタム返信を作成...」をタップすると、メッセージを作成して送信できます。

memo

- メッセージを編集するには、ホーム画面で[☎]→[:]→[設定]→[クイック返信]→メッセージを選択して編集→[OK]と操作します。

通話履歴の電話番号を着信拒否に設定する

通話履歴の電話番号を着信拒否に設定し、電話やSMSを拒否することができます。

- 1 ホーム画面で[☎]→[履歴]**
- 2 通話履歴をロングタッチ→[ブロックして迷惑電話として報告]→[ブロック]**
拒否設定を解除するには、通話履歴をロングタッチ→[ブロックを解除]→[ブロックを解除]と操作します。

memo

- ホーム画面で[☎]→[:]→[設定]→[ブロック中の電話番号]と操作すると、拒否設定をした電話番号の確認や追加、解除の操作ができます。

伝言メモを利用する

伝言メモを設定すると、お留守番サービスEXを契約していない場合でも、電話に 응답できないときに応答メッセージを再生し、相手の音声を録音することができます。1件あたりの最大録音時間は約60秒です。

- 1 ホーム画面で[☎]→[:]→[設定]→[通話アカウント]→SIMカード/eSIMを選択**

- 2 [伝言メモ]→[OK]**

3	伝言メモ	伝言メモを利用するかどうかを設定します。
	応答時間設定	応答するまでの時間を設定します。
	ローミング時の使用	海外渡航時に伝言メモを利用するかどうかを設定します。
	応答メッセージ	応答メッセージを日本語または英語に切り替えます。
	伝言メモリスト	録音された伝言メモを確認できます。

memo

- 録音された伝言メモを削除するには、ホーム画面で[☎]→[:]→[設定]→[通話アカウント]→SIMカード/eSIMを選択→[伝言メモ]→[OK]→[伝言メモリスト]→伝言メモをロングタッチ→[削除]/[すべて削除]→[OK]と操作します。

ステータスバーから伝言メモを確認する

伝言メモが録音されると、ステータスバーに「☎」が表示されます。

- 1 ステータスバーを下にスライド→伝言メモの通知をタップ**
伝言メモリストが表示されます。
伝言メモを再生するには、伝言メモをタップします。
伝言メモを削除するには、伝言メモをロングタッチ→[削除]/[すべて削除]→[OK]と操作します。

自分の電話番号を確認する

- 1 ホーム画面で画面を上をスライド→[設定]→[デバイス情報]
「電話番号(SIM スロット 1)」/「電話番号(SIM スロット 2)」欄で自分の電話番号が確認できます。

通話に関する設定をする

- 1 ホーム画面で[📶]→[⋮]→[設定]→[通話アカウント]
→SIMカード/eSIMを選択
- 2

着信転送・お留守番サービス	▶P.94「着信転送サービスを利用する(標準サービス)」 ▶P.95「お留守番サービスEXを利用する(オプションサービス)」
割込通話	▶P.97「割込通話サービスを利用する(オプションサービス)」
伝言メモ	▶P.37「伝言メモを利用する」
発信者番号通知	▶P.95「発信番号表示サービスを利用する(標準サービス)」
許可	通話設定に電話番号発信への権限を付与するかどうかを設定します。

連絡帳

連絡先を登録する

- 1 ホーム画面で画面を上をスライド→[連絡帳]
連絡先一覧画面が表示されます。
- 2 [+]
新しい連絡先の作成画面が表示されます。
- 3 名前を入力
- 4 必要に応じて他の項目を入力
電話番号やメールアドレスなどを設定できます。
「その他の項目」をタップして項目を増やすことができます。
- 5 [保存]

memo

◎新しい連絡先のデフォルトアカウントを変更するには、連絡先一覧画面→[修正と管理]→[設定]→[新しい連絡先のデフォルト アカウント]と操作してアカウントを選択します。

登録した連絡先を修正する

- 1 連絡先一覧画面→編集する連絡先をタップ
連絡先詳細画面が表示されます。
- 2 [✎]
- 3 項目を選択して編集
- 4 [保存]

memo

◎よみがなを登録した場合、連絡先一覧画面にはよみがなの五十音順、アルファベット順に従って表示されます。
◎連絡帳に登録された電話番号や名前などは、事故や故障によって消失してしまうことがあります。大切な電話番号などは控えておかれることをおすすめします。事故や故障が原因で連絡先が変化・消失した場合の損害および逸失利益につきましては、当社では一切の責任を負いかねますのであらかじめご了承ください。
◎「パスワードとアカウント」の設定(▶P.89)を利用して、サーバーに保存されたGoogleの連絡先などと本製品の連絡先を同期できます。

連絡帳を利用する

登録した連絡先から電話をかけたり、メールを送信したりできます。

■ 連絡先画面



- 1 メニュー
- 2 連絡先を検索
入力した文字で始まる姓や名の連絡先を表示します。
- 3 アカウントの管理
- 4 フィルターをかけて表示
- 5 アカウント名
- 6 お気に入りに登録された連絡先
- 7 連絡先に登録された名前
- 8 連絡先一覧画面を表示
- 9 新しい連絡先を作成
- 10 修正と管理画面を表示
- 11 連絡先を編集
- 12 お気に入りに登録/お気に入りから削除
- 13 登録内容

memo

◎連絡先画面の表示は、登録したアカウントによって異なる場合があります。

連絡先から電話をかける

- 1 連絡先一覧画面→電話をかける連絡先をタップ
- 2 [通話]／電話番号をタップ

連絡先からメールを送信する

- 1 連絡先一覧画面→メールを送信する連絡先をタップ
- 2 [SMS]／[画]／[メール]／メールアドレスをタップ
「SMS」／「画」をタップするとメッセージを作成できます。
「メール」／メールアドレスをタップするとメールを作成できます。

連絡先を送信する

登録した連絡先や自分の連絡先の情報を、Bluetooth®機能やメール添付などを利用して送信できます。

- 1 連絡先一覧画面→連絡先をロングタッチ
- 2 送信する連絡先にチェックを入れる
- 3 [←]→送信方法を選択

memo

◎ 連絡先一覧画面で連絡先をタップ→[:]→[共有]と操作しても連絡先を送信できます。

連絡先の着信音を設定する

- 1 連絡先一覧画面→設定する連絡先をタップ
- 2 [:]→[着信音を設定]
- 3 着信音を選択→[OK]
着信音を選択すると、選択した音が再生されます。
「音を追加」をタップすると、ダウンロードした音などを着信音に設定できます。

連絡先の画像を設定する

- 1 連絡先一覧画面→設定する連絡先をタップ
- 2 [✎]
- 3 [画]／画像をタップ
連絡先によっては画像などの表示が異なる場合があります。
- 4 設定方法を選択→画像を設定
- 5 [保存]

連絡先をお気に入りに登録する

- 1 連絡先一覧画面→お気に入りに登録する連絡先をタップ
- 2 [☆]をタップして☆にする

memo

◎ お気に入りから削除するには、手順2で「☆」をタップして☆にします。

連絡先のラベル(グループ)を作成する

ラベル(グループ)を作成して連絡先を登録すると、グループごとに表示できます。

- 1 連絡先一覧画面→[≡]→[ラベルを作成]
Googleアカウントを設定していない場合は、「本体連絡先」に保存されません。
- 2 ラベルの名前を入力→[OK]→[連絡先を追加]／[⊕]
- 3 連絡先をロングタッチ→追加する連絡先にチェックを入れる
1件のみ登録する場合は、連絡先をタップすると追加できます。
- 4 [✓]

memo

◎ ラベル(グループ)に連絡先を追加するには、連絡先一覧画面→[≡]→ラベル(グループ)名をタップ→[⊕]→連絡先をタップします。
◎ ラベル(グループ)から連絡先を解除するには、連絡先一覧画面→[≡]→ラベル(グループ)名をタップ→連絡先をロングタッチ→解除する連絡先にチェックを入れる→[:]→[ラベルから削除]と操作します。
◎ ラベル(グループ)を削除／ラベル名を変更するには、連絡先一覧画面→[≡]→ラベル(グループ)名をタップ→[:]→[ラベルを削除]／[ラベル名を変更]と操作します。

連絡先を削除する

- 1 連絡先一覧画面→削除する連絡先をロングタッチ
- 2 削除する連絡先にチェックを入れる
- 3 [画]
- 4 [削除]／[ゴミ箱に移動]
連絡先によって表示が異なります。

memo

◎ 登録内容を確認してから削除する場合は、連絡先一覧画面→削除する連絡先をタップ→[:]→[削除]→[削除]*1／[ゴミ箱に移動]*1と操作します。

*1 連絡先によって表示が異なります。

連絡先の表示を設定する

アカウント別に表示する

アカウント別に連絡先を表示します。

- 1 連絡先一覧画面→画面右上のGoogleアカウントのアイコンをタップ
- 2 表示するアカウントをタップ

連絡先をエクスポート／インポートする

・連絡先によっては、データの一部がエクスポート／インポートされない場合があります。

エクスポートする

すべての連絡先をmicroSDメモリカードまたは内部ストレージへエクスポート(バックアップ)します。

- 1 連絡先一覧画面→[修正と管理]→[ファイルへエクスポート]
- 2 保存場所とファイル名を指定→[保存]
アカウントを選択する画面が表示された場合は、エクスポートするアカウントを選択して、「.vcf にエクスポート」をタップしてください。

インポートする

SIMカードやmicroSDメモリカード、内部ストレージに保存されている連絡先をインポート(読み込み)します。

- 1 連絡先一覧画面→[修正と管理]
- 2 [SIMからのインポート]／[ファイルからインポート]
アカウントを選択する画面が表示された場合は、インポートするアカウントを選択します。
Googleアカウントを設定していない場合は「本体連絡先」にインポートされます。
- 3 インポートするvCardファイルを選択
ファイルの中に複数の連絡先がある場合は、すべて一度にインポートされます。
手順2で「SIMからのインポート」を選択した場合は、連絡先を選択→[インポート]と操作します。

メール

メール	42
メールについて	42
auメール	42
auメールのご利用にあたって	42
auメールを利用する	42
迷惑メールフィルターを設定する	42
UQ mobileメール	43
UQ mobileメールのご利用にあたって	43
迷惑メールフィルターを設定する	43
+メッセージ(SMS)	44
+メッセージについて	44
+メッセージのご利用にあたって	44
+メッセージの利用方法を確認する	44
連絡先を登録する	44
公式アカウントを登録する	44
メッセージを送信する	44
グループを作る／グループに送信する	44
+メッセージを設定する	44
ブロックリストを設定する	45
Gmail	45
Gmailを起動する	45
Gmailを送信する	45
Gmailを受信する	45

メール

メールについて

本製品では、次のメールが利用できます。

■ auメール

auメールのアドレスを利用してメールの送受信ができるauのサービスです(▶P.42)。

■ UQ mobileメール

UQ mobileメールをご利用になるお客さまは、メールアプリとしてCosmoSiaを利用することができます(▶P.43)。

memo

- ◎ アプリ表示名称は、「メール(CS)」です。
- ◎ UQ mobileのEメールサービスは、有料サービスにつき、別途お申し込みが必要です。詳細はUQ mobileお客さまセンターまたはUQ mobileホームページをご確認ください。

■ +メッセージ(SMS)

電話番号でメッセージのやりとりができるアプリです。auの電話番号宛だけでなく、国内他事業者にもメッセージを送信できます(▶P.44)。

■ Gmail

Googleが提供するメールサービスです。Gmailのアカウントだけでなく、PCメールのアカウントも設定できます(▶P.45)。

auメール

auメールのご利用にあたって

- auメールを利用するには、5G NETのお申し込みが必要です。ご購入時にお申し込みにならなかった方は、auショップ/au Styleまたはお客さまセンターまでお問い合わせください。
- auメールサービスの詳細については、auホームページをご参照ください。<https://www.au.com/support/service/mobile/email/>
- 操作方法や画面表示は予告なく変更される場合があります。

auメールの初期設定について

- auメールアプリを利用するには、あらかじめ初期設定が必要です。初回起動時に初期設定画面が表示されます。画面の指示に従って操作してください。
- 初期設定は、日本国内の電波状態の良い場所で行ってください。電波状態の悪い場所や、移動中に行くと、正しく設定されない場合があります。Wi-Fi®通信やVPN接続では初期設定ができません。
- 時間帯によっては、初期設定の所要時間が30秒~3分程度かかります。「Eメールアドレスの設定中です。しばらくお待ちください。」と表示された画面のまま、お待ちください。

memo

- ◎ auメールの送受信には、データ量に応じて変わるデータ通信料がかかります。海外でのご利用は、通信料が高額となる可能性があります。詳しくは、auホームページをご参照ください。
- ◎ 添付データが含まれている場合やご使用エリアの電波状態によって、auメールの送受信に時間がかかることがあります。

auメールを利用する

- 1 ホーム画面で画面を上をスライド→[auサービス]→[auメール]

auメールのトップ画面が表示されます。

auメールの利用方法を確認する

auメールの「アプリ操作ガイド」で利用方法を確認できます。

- 1 ホーム画面で画面を上をスライド→[auサービス]→[auメール]→[≡]→[アプリ操作ガイド]

auメールアプリの操作説明に関するウェブサイトが表示されます。

- 2 確認する利用方法をタップ

「動画で確認する」で動画による説明も確認できます。

memo

- ◎ データセーバー(▶P.82)設定中の場合、メールを受信するときは、auメールのトップ画面を下方向にスワイプ(フリック)してください。
- ◎ auメールの利用方法の確認には、データ通信料がかかります。海外でのご利用は、通信料が高額となる可能性があります。詳しくは、auホームページをご参照ください。

迷惑メールフィルターを設定する

迷惑メールフィルターには、特定のメールを受信/拒否する機能と、携帯電話・PHSなどになりすましてくるメールを拒否する機能があります。

- 1 ホーム画面で画面を上をスライド→[auサービス]→[auメール]→[≡]→[アドレス変更/迷惑メール設定]

確認画面が表示された場合は、画面の指示に従って操作してください。

- おすすめの設定にする場合

- 2 [オススの設定はこちら]→[OK]

なりすましメール・自動転送メールおよび迷惑メールの疑いのあるメールを拒否します。本設定により大幅に迷惑メールを削減できます。

- 詳細を設定する場合

- 2 [迷惑メールフィルターの設定/確認へ]→暗証番号入力欄をタップ→暗証番号を入力→[送信]

ヘルプ	迷惑メールフィルターの各種機能の説明を表示します。
オスス設定	とにかく迷惑メールでお悩みの方にオススめます。なりすましメール・自動転送メールおよび迷惑メールの疑いのあるメールを拒否します。
個別設定	受信リストに登録/アドレス帳受信設定をする 個別に指定したメールアドレスやドメイン、「@」より前の部分を含むメールを優先受信します。 • 受信リストに登録したメールアドレス以外のメールをすべてブロックする場合は、「個別設定」の「携帯/PHS以外からのメールを拒否する」で「設定する」に設定し、「携帯/PHS等の事業者毎に受信/拒否設定する場合はコチラ」の「事業者毎の設定」ですべての事業者を「受信しない」に設定してください。 ※「必ず受信」にチェックを入れることにより、「なりすまし規制」を回避して、メーリングリスト、転送メールを受信することができます。ただし、「ご自身のauメールアドレス」またはその一部(@au.com/@ezweb.ne.jp)などを設定する場合は、「必ず受信」のチェックを外してください。 アドレス帳受信設定へ:「データお預かり」に保存したメールアドレスからのメールを受信することができます。
拒否リストに登録する	個別に指定したメールアドレスやドメイン、「@」より前の部分を含むメールの受信を拒否します。
携帯/PHS以外からのメールを拒否する	PCメールは拒否し、携帯電話とPHSからのメールのみ受信します。また、携帯/PHS事業者毎にメールを一括で受信/拒否します。
その他の詳細設定をする	迷惑メールおまかせ規制:メールサーバーで受信したメールの中で、迷惑メールの疑いのあるメールを自動検知して規制します。 なりすまし規制:送信元のアドレスを偽って送信してくるメールの受信を拒否します。(高)(低)の2つの設定を選択いただけます。 ※以前ご利用の携帯電話で(中)を設定されている場合も(高)(低)のみ選択可能です。 ※「受信リスト設定」の「必ず受信」にチェックを入れることにより、「なりすまし規制」を回避して、メーリングリスト、転送メールを受信することができます。 HTMLメール規制:メール本文がHTML形式で記述されているメールを拒否することができます。 URLリンク規制:本文中にURLが含まれるメールを拒否することができます。 ウイルスメール規制:添付ファイルがウイルスに感染している送受信メールをメールサーバーで規制します。
全ての設定を一括解除する	迷惑メールフィルターの設定を一括で解除できます。

※ 最新の設定機能およびパソコンからの迷惑メールフィルター設定は、auのホームページでご確認ください。

memo

- ◎ 暗証番号を同日内に連続3回間違えると、翌日まで設定操作はできません。
- ◎ 迷惑メールフィルターの設定により、受信しなかったメールをもう一度受信することはできませんので、設定には十分ご注意ください。

UQ mobileメール

UQ mobileメールのご利用にあたって

- UQ mobileメールは有料サービスにつき、別途お申し込みが必要です。UQ mobileメールの詳細については、UQ mobileホームページをご参照ください。
<https://www.uqwimax.jp/mobile/plan/option/mail/>
- UQ mobileメールのご利用にはCosmoSiaアプリが必要です。Google Playからアプリをダウンロードしてご利用ください。
- 操作方法や画面表示が予告なく変更される場合があります。

メールサービスの初期設定について

- UQ mobileメールを利用するには、あらかじめCosmoSiaアプリの初期設定が必要です。
- 初期設定は、日本国内の電波状態の良い場所で行ってください。電波状態の悪い場所や、移動中に行くと、正しく設定されない場合があります。Wi-Fi®通信では初期設定ができません。
- 操作中に確認画面が表示された場合は、画面の指示に従って操作してください。
- 初期設定の詳細については、UQ mobileホームページをご参照ください。
<https://www.uqwimax.jp/mobile/support/guide/mail/>

1 ホーム画面で画面を上をスライド→[メール(CS)]

- サービス一覧画面が表示されます。

2 [UQ mobile メール]

3 画面の指示に従ってデフォルトのSMSアプリを「メール(CS)」に変更

- メール設定が完了するとメールアドレスが表示されます。メールアドレスを変更することもできます。



memo

- ◎メールの送受信には、データ量に応じて変わるデータ通信料がかかります。
- ◎添付データが含まれている場合やご使用エリアの電波状態によって、メールの送受信に時間がかかることがあります。

迷惑メールフィルターを設定する

迷惑メールフィルターには、特定のメールを受信／拒否する機能と、携帯電話・PHSなどになりすましてくるメールを拒否する機能があります。

- 1 ホーム画面で画面を上をスライド→[メール(CS)]→[E]→[メール設定画面]→[メールアドレス変更・迷惑メールフィルター・自動転送]
 - 確認画面が表示された場合は、画面の指示に従って操作してください。

■ おすすめの設定にする場合

- 2 [オススの設定はこちら]→[OK]

なりすましメール・自動転送メールおよび迷惑メールの疑いのあるメールを拒否します。本設定により大幅に迷惑メールを削減できます。

■ 詳細を設定する場合

- 2 [迷惑メールフィルターの設定／確認へ]→暗証番号入力欄をタップ→暗証番号を入力→[送信]

ヘルプ		迷惑メールフィルターの各種機能の説明を表示します。
オススめ設定	オススめ設定をする	とにかく迷惑メールでお悩みの方にオススめします。なりすましメール・自動転送メールおよび迷惑メールの疑いのあるメールを拒否します。
個別設定	受信リストに登録する	個別に指定したメールアドレスやドメイン、「@」より前の部分を含むメールを優先受信します。 ・受信リストに登録したメールアドレス以外のメールをすべてブロックする場合は、「個別設定」の「携帯／PHS以外からのメールを拒否する」で「設定する」に設定し、「携帯／PHS等の事業者毎に受信／拒否設定する場合はコチラ」の「事業者毎の設定」ですべての事業者を「受信しない」に設定してください。
	拒否リストに登録する	個別に指定したメールアドレスやドメイン、「@」より前の部分を含むメールの受信を拒否します。
	携帯／PHS以外からのメールを拒否する	PCメールは拒否し、携帯電話とPHSからのメールのみ受信します。 また、携帯／PHS事業者毎にメールを一括で受信／拒否します。
	その他の詳細設定をする	迷惑メールおまかせ規制: メールサーバーで受信したメールの中で、迷惑メールの疑いのあるメールを自動検知して規制します。 なりすまし規制: 送信元のアドレスを偽って送信してくるメールの受信を拒否します。(高)(低)の2つの設定を選択いただけます。 HTMLメール規制: メール本文がHTML形式で記述されているメールを拒否することができます。 URLリンク規制: 本文中にURLが含まれるメールを拒否することができます。 ウィルスメール規制: 添付ファイルがウィルスに感染している送受信メールをメールサーバーで規制します。
	全ての設定を一括解除する	迷惑メールフィルターの設定を一括で解除できます。



memo

- ◎暗証番号を同日内に連続3回間違えると、翌日まで設定操作はできません。
- ◎迷惑メールフィルターの設定により、受信しなかったメールをもう一度受信することはできませんので、設定には十分ご注意ください。

+メッセージ(SMS)

+メッセージについて

「+メッセージ(SMS)」アプリは、電話番号でメッセージのやりとりができるアプリです。

auの電話番号宛だけでなく、国内他事業者(NTTドコモ、ソフトバンクなど)にもメッセージを送信でき、企業の公式アカウントとメッセージのやりとりができます。

+メッセージのご利用にあたって

初めて起動したときは許可画面や利用規約などの確認画面が表示されます。内容をご確認の上、画面の指示に従って操作してください。

+メッセージのモードについて

+メッセージは、相手が+メッセージを利用している場合、スタンプや写真、動画などのコンテンツを送信できます。

相手が+メッセージを利用していない場合は、SMSとしてテキスト文のみを送信します。

+メッセージの利用方法を確認する

1 ホーム画面で[🔍]

2 [マイページ]→[ヘルプ]

次の内容をブラウザで確認できます。ご希望の操作説明をご確認ください。

- ・よくあるご質問
- ・使い方ガイド

※なるホーの使い方練習(下記QRコードにアクセスすると、基本的な使い方を実際に体験できます。)



連絡先を登録する

■ QRコードで連絡先を登録する

+メッセージの利用者どうしてであれば、専用のQRコードを読み込むことで、連絡先に登録できます。

1 ホーム画面で[🔍]

2 [連絡先]→[+]→[QRコードで追加]



◎専用のQRコードを表示するには、ホーム画面で[🔍]→[マイページ]→[QRコード]と操作します。

■ 新しい連絡先を登録する

1 ホーム画面で[🔍]

2 [連絡先]→[+]→[新しい連絡先]

連絡先アプリの新しい連絡先の作成画面が表示されます。

3 連絡先を登録

公式アカウントを登録する

1 ホーム画面で[🔍]

2 [公式アカウント]または[連絡先]→[公式アカウントを探す]→[ホーム]または[カテゴリ]

おすすめやカテゴリごとに分けられた公式アカウントが表示されます。登録した公式アカウントは「利用中」に表示されます。

メッセージを送信する

漢字・ひらがな・カタカナ・英数字・記号・絵文字のメッセージ(メール本文)に加え、スタンプや写真・動画などのコンテンツを送信できます。

1 ホーム画面で[🔍]

連絡先:連絡先一覧画面を表示

メッセージ:メッセージ一覧画面を表示

2 [メッセージ]→[+]→[新しいメッセージ]

メッセージの作成画面が表示されます。

- ・同じ相手にメッセージを送信するときは、メッセージ一覧で相手をタップしてもメッセージを作成できます。

3 連絡先一覧から相手先を選択

- ・「名前や電話番号を入力」欄に、名前を入力すると連絡先一覧から相手先を検索できます。

- ・「名前や電話番号を入力」欄に、相手先電話番号を直接入力することもできます。

- ・SMSを海外へ送信する場合は、相手先電話番号の前に「010」と「国番号」を入力します。

[010] + [国番号] + [相手先電話番号]

※相手先電話番号が「0」で始まる場合は、「0」を除いて入力してください。

4 [メッセージを入力]→本文を入力

- ・本文は、相手先が+メッセージを利用している場合、2,730文字相当まで入力できます。

- ・SMSモード利用の場合、全角最大670/半角最大1,530文字まで入力できます。

5 [👉]

メッセージが送信されます。

- ・送信したメッセージをロングタッチすると、コピー、転送、削除ができます。

グループを作る / グループに送信する

1 ホーム画面で[🔍]

2 [メッセージ]→[+]→[新しいグループメッセージ]

3 連絡先一覧から相手先を選択

- ・「名前や電話番号を入力」欄に、名前を入力すると連絡先一覧から相手先を検索できます。

- ・「名前や電話番号を入力」欄に、相手先電話番号を直接入力することもできます。

※グループは100人まで選択できます。

4 [OK]

5 [グループ名(入カスキップ可)]→任意の名称を入力

[👤]をタップしてグループのプロフィール写真を設定することもできます。

6 [OK]

7 メッセージを入力し、送信

メッセージの送信方法については「メッセージを送信する」(▶P.44)をご参照ください。

+メッセージを設定する

1 ホーム画面で[🔍]

2 [マイページ]→[設定]

+メッセージの設定メニューが表示されます。

メッセージ	バックアップや連絡先未登録者フィルタリングなどの設定をします。
公式アカウント	公式アカウントの通知音設定をします。
写真や動画	写真や動画のダウンロード設定やサイズなどの設定をします。
テーマカラー・背景	テーマカラーや背景の設定をします。
通知	メッセージ着信時の通知に関する設定をします。
プライバシー	パスコードやブロックリストなどの設定をします。
その他	ユーザー情報引き継ぎ設定や初期化などの設定をします。

ブロックリストを設定する

相手とのやりとりをブロックすることができます。ブロック/ブロック解除の設定ができます。

- 1 ホーム画面で[🔍]
- 2 [マイページ]→[設定]→[プライバシー]→[ブロックリスト]
- 3 [ブロックリスト編集]
ブロックリストが表示されます。
- 4 [⊕]→連絡先一覧からブロックする相手先を選択
 - ・「名前や電話番号を入力」欄に、名前を入力すると連絡先一覧から相手先を検索できます。
 - ・「名前や電話番号を入力」欄に、相手先電話番号を直接入力することもできます。

公式アカウントとのやりとりをブロックする

- 1 ホーム画面で[🔍]
- 2 [メッセージ]
ブロックしたい公式アカウントを選択します。
- 3 公式アカウントのメッセージ画面→[☰]
- 4 [ブロック]



©公式アカウントをブロックすると、同時に利用が停止されます。また、「利用中」から削除されます。

Gmail

Gmailを起動する

Gmailとは、Googleが提供するメールサービスです。本製品からGmailとPCメールの確認・送受信などができます。

- ・ Gmailの利用にはGoogleアカウントの設定が必要です。詳しくは、「Googleアカウントをセットアップする」(▶P.22)をご参照ください。
- ・ Gmail画面で「☰」をタップするとメニューが表示され、設定やヘルプなどの操作が行えます。
- ・ PCメールをご利用になるには、Gmailの画面からPCメールのアカウントを設定します。

- 1 ホーム画面で画面を上をスライド→[Google]→[Gmail]
Gmail画面が表示されます。

Gmailを送信する

- 1 Gmail画面→[作成]
- 2 宛先を入力
- 3 件名入力欄をタップ→件名を入力
- 4 本文入力欄をタップ→本文を入力
- 5 [▶]

Gmailを受信する

- 1 Gmail画面→画面を下をスライド
- 2 メールをタップ
メールの内容が表示されます。

インターネット

インターネット接続.....	48
インターネットに接続する.....	48
Chrome	48
ウェブサイトを表示する.....	48
ブックマーク／履歴を利用する.....	49

インターネット接続

インターネットに接続する

データ通信または無線LAN(Wi-Fi[®])機能を使用してインターネットに接続できます。

- データ通信(5G NET, 5G NET for DATA)(▶P.48「データ通信を利用する」)
- 無線LAN(Wi-Fi[®])機能(▶P.77「無線LAN(Wi-Fi[®])機能を利用する」)

memo

◎5G NETまたは5G NET for DATAに加入していない場合は、データ通信を利用することができません。

データ通信を利用する

本製品は、「5G NET」や「5G NET for DATA」のご利用により、手軽にインターネットに接続してデータ通信を行うことができます。本製品にはあらかじめ5G NETでインターネットへ接続する設定が組み込まれており、インターネット接続を必要とするアプリを起動すると自動的に接続されます。

5G NET for DATAでインターネットへ接続するには、ホーム画面で画面を上にスライド→[設定]→[ネットワークとインターネット]→[SIM]→[アクセス ポイント名]→[5G NET for DATA]と操作してください。

memo

◎5G NET、5G NET for DATA、データ通信料定額/割引サービスについての最新情報は、auのホームページをご参照ください。

データ通信ご利用上の注意

- 画像を含むホームページの閲覧、動画データなどのダウンロード、通信を行うアプリを使用するなど、データ量の多い通信を行うとデータ通信料が高額となるため、データ通信料定額/割引サービスのご加入をおすすめします。
- ネットワークへの過大な負荷を防止するため、一度に大量のデータ送受信を継続した場合やネットワークの混雑状況などにより、通信速度が自動的に制限されることがあります。

ご利用データ通信料の確認方法について

ご利用データ通信料は、次のURLでご照会いただけます。

<https://www.au.com/support/>

Chrome

ウェブサイトを表示する

1 ホーム画面で[🌐]

初めて利用するときは、利用規約などの内容を確認し、[同意して続行]→必要に応じてChromeの設定を行ってください。

2 画面上部のアドレスバーをタップ

アドレスバーが表示されていない場合は、画面を下にスライドして表示します。

3 URLまたは検索する文字を入力

入力した文字から始まる候補が入力欄の下に一覧表示されます。

4 一覧表示から項目を選択

入力した文字を直接検索するには、ソフトウェアキーボードの「→」をタップします。

memo

◎手順3でアドレスバーに🔍が表示されているときは、タップすると検索する語句を音声で入力できます。

◎前のページに戻るには「⏪」をタップします。

タブを利用する

ウェブサイトを表示中に新しいタブを開き、複数のページを表示することができます。

新しいタブを開く

1 ウェブサイト→[:]→[新しいタブ]

アイコンが表示されていない場合は、画面を下にスライドして表示します。新しいタブが開きます。

2 ウェブサイトを表示

アドレス入力欄の横に表示されているアイコン内の数字は、開いているタブの件数です。

タブを切り替える

1 [②]

現在開いているタブがサムネイルで一覧表示されます。

2 表示するタブをタップ

memo

◎手順1のアイコン内の数字は、開いているタブの件数によって異なります。

タブを閉じる

1 [②]→閉じるタブの[×]

閉じるタブを左右にスワイプ(フリック)してもタブを閉じることができます。

memo

◎手順1のアイコン内の数字は、開いているタブの件数によって異なります。

◎手順1のタブを閉じるアイコンの色は、タブによって異なります。

ページ内のテキストを検索する

1 ウェブサイト→[:]→[ページ内検索]

画面上部に検索バーが表示されます。



2 検索バーに検索する文字を入力

文字を入力すると、一致する文字がハイライト表示されます。「^」/「v」をタップすると、前後の一致項目にハイライトが移動します。

memo

◎検索バーを閉じるには「×」をタップします。

ページ内のテキストをコピーする

- 1 ウェブサイト→コピーするテキストをロングタッチ
- 2 「」/「」をドラッグしてコピーするテキストの範囲を選択
選択されたテキストはハイライト表示されます。
- 3 [コピー]



memo

- ◎ コピーしたテキストは、他のアプリでも利用できます。貼り付け先のテキストボックスをロングタッチ→[貼り付け]と操作します。
- ◎ テキストを選択できないウェブサイトもあります。

ページ内の画像をダウンロードする

- 1 ウェブサイト→ダウンロードする画像/画像を含むリンクをロングタッチ
- 2 [画像をダウンロード]
確認画面が表示された場合は、画面の指示に従って操作してください。
ダウンロードした画像は、「フォト」アプリなどから確認できます。

リンクを操作する

- 1 ウェブサイト→リンクをロングタッチ
メニューが表示され、リンクのダウンロードやURLのコピーなどができます。



memo

- ◎ リンクやウェブサイトによってはメニューが表示されなかったり、ダウンロードなどができなかったりする場合があります。

ブックマーク/履歴を利用する

ブックマークの保存や履歴の確認ができます。

ブックマークに登録する

- 1 ブックマークに登録するウェブサイトを表示
- 2 [:]→[☆]

ブックマークを開く

- 1 ウェブサイト→[:]→[ブックマーク]
ブックマーク画面が表示されます。
- 2 開くブックマークをタップ



memo

- ◎ ブックマーク画面で「[:]」をタップするか、ブックマークをロングタッチすると、ブックマークの編集/削除/フォルダ移動などができます。

履歴を確認する

- 1 ウェブサイト→[:]→[履歴]
履歴画面が表示されます。
- 2 確認する履歴をタップ

履歴を削除する

- 1 履歴画面→削除する履歴の[✕]



memo

- ◎ 履歴をすべて削除するには、履歴画面→[閲覧履歴データを削除...]→削除する期間を選択→[閲覧履歴]にチェックが入っているかを確認→[データを削除]と操作します。

ツール・アプリケーション

アプリ	52
アプリ一覧(五十音順)	52
カメラ	54
Photo Pro(カメラ)について	54
Photo Proを起動する	54
ベーシックモードで撮影する	54
AUTO/P/S/Mモードで撮影する	57
画像/動画を表示する	59
Video Proを利用する	60
Cinema Proを利用する	61
ミュージック	63
楽曲データを再生する	63
Game enhancer	63
Game enhancerとは	63
Game enhancerを起動する	63
ゲーム中にGame enhancerを利用する	64
NFC/おサイフケータイ[®]	65
おサイフケータイ [®] とは	65
FeliCa [®] に対応したサービスを利用する	66
時計	66
時計を利用する	66
My au	67
My auを利用する	67
My UQ mobile	67
My UQ mobileを利用する	67
あんしんフィルター for au	67
あんしんフィルター for auを利用する	67
Androidアプリ	68
Google Playを利用する	68
提供元不明のアプリをインストールする	68
アプリを管理する	69

アプリ

アプリ一覧(五十音順)

アプリ画面に表示されているアプリは次のとおりです。

お客様の契約状況や使用状況などにより、搭載されるアプリや、アプリ名が異なる場合があります。

アプリ	概要	ページ
アシスタント	Googleアシスタントを起動できます。	—
あんしんフィルター for au	お子さまが「スマートフォン」「タブレット」などを安心してご利用いただけるよう、不適切と思われるウェブサイトへのアクセスやアプリの利用を制限するフィルタリングアプリです。	P.67
ウイルスブロック	不正なアプリのインストールを防止したり、不適切なサイトへのアクセスをブロックしたりできるアプリです。	—
遠隔操作サポート	「スマートフォン」「タブレット」などの操作で困ったとき、お客様の端末の画面を共有し、お客様の操作をサポートするアプリです。	—
おサイフケータイ	おサイフケータイ®対応サービスを利用できます。	P.65
カレンダー	予定やリマインダーなどを登録して管理できます。	—
かんたんホーム	かんたんホームに切り替えられます。	P.26
緊急情報	緊急情報サービスを利用できます。	P.89
サービスToday	ニュース、天気、乗換案内などはもちろん、プレゼントやクーポン、スマートフォンを楽しむためのおトクで便利な情報をお届け。	—
スプレッドシート	スプレッドシートの作成・編集・共有ができます。	—
スライド	プレゼンテーションの作成・編集・共有ができます。	—
設定	本製品の各種設定ができます。	P.82
使い方サポート	【お困りごと解決のサポート】 スマートフォンの初期設定やデータ移行、スマートフォンにまつわる様々な機器のお困りごとを解決します。コールセンターへのお電話やメッセージでのお問い合わせ、電話でご予約もかんたんに行えます。 【お知らせ通知】 お客様にぴったりな各種情報をお知らせ機能から随時ご提供します。 【かんたん診断機能】 タップ一つで気軽にスマートフォンの健康診断ができます。 【ネットワークスピードチェック】 現在使用しているWi-Fi®やモバイルデータ通信の通信速度が遅いと感じたとき、ネットワークのスピードをチェックし、改善につながる方法をご提案します。	P.104
データお引越	機種変更時などに写真やアドレス帳などのデータの移行を行うアプリです。	—
デジラアプリ	データ容量の残量が分かる、データ容量がなくなったらデータチャージ(データ容量の購入)が簡単にできるアプリです。	—
電卓	四則演算をはじめ、いろいろな計算ができます。	—
電話	電話の発信／着信ができます。	P.36
ドキュメント	ドキュメントの作成・編集・共有ができます。	—
時計	アラームや世界時計、タイマー、ストップウォッチ、おやすみ時間を利用できます。	P.66
ドライブ	Googleドライブに保存したファイルを開覧・管理・共有できます。	—
取扱説明書	本製品のさまざまな機能の操作方法や設定方法を確認できます。	—
ニュース(📰)	あなたの関心に合わせて世界中の出来事を整理し届ける、一人ひとりにカスタマイズされたニュースサイトです。	—
ニュース(📰)	最新のニュースやお好みの情報をまとめて閲覧できます。	—
フォト	写真や動画を再生できます。Googleアカウントにバックアップすることもできます。	—

アプリ	概要	ページ
マップ	現在地の表示、他の場所の検索や経路の検索などGoogleマップのサービスを利用できます。	—
ミュージック	音楽を再生できます。	P.63
迷惑メッセージ・電話ブロック	迷惑SMS・電話からお客様を守るサービスです。 架空請求などの迷惑SMSや迷惑電話を自動検知し、スマートフォンの画面に警告画面を表示したり、迷惑メッセージフォルダに自動振り分けをします。 また、公共施設や企業などからの着信時には、アドレス帳になくても発信元を自動表示します。	—
メッセージ	電話番号を宛先としてSMSの送受信ができます。	—
連絡帳	電話番号やメールアドレスなどの連絡先を管理できます。	P.38
Amazonショッピング	Amazonショッピングアプリは、「探す」「比べる」「買う」「受け取る」を簡単、便利にする機能で、お客様のお買い物をサポートします。	—
Apple Music	9000万曲以上聴き放題。au・UQ mobileからApple Musicにご加入で6カ月間無料。	—
auじぶん銀行	スマートフォンならではのタッチパネル操作で、快適にお取引いただけます。	—
auスマートバス	「auスマートバスプレミアム/auスマートバス」を最大限活用するためのアプリです。おトクで、楽しく、あんしんなスマホライフを提供します。	—
auセルフケア	お客様の端末における設定状態の確認や設定の変更を支援するアプリです。	—
auメール	auメールのアドレスを利用してメールを送受信できます。	P.42
au 5G チャンネル	「au 5Gチャンネル」はドラマ・アニメ・映画、音楽などのエンタメ情報や生活に根差したお役立ち情報、かわいい動物達の癒し動画や話題のおもしろ動画など、様々なトレンド動画を情報料無料でお楽しみいただけます。 また、5Gマップにてお客様の生活圏が5Gエリアかどうかを確認でき、5Gエリア化された際にお知らせする機能もご利用いただけます。	—
au PAY	au PAY コード支払い、au PAY プリペイドカード、au PAY カードをより便利に使いこなすためのアプリです。 au PAY決済のご利用、au PAY カード情報確認、au PAY 残高へのチャージ、チャージ残高、保有ポイント数、利用履歴、使えるお店・ポイントアップ店の確認などを、スマートフォンに最適化した画面でご利用いただけます。	—
au PAY マーケット	商品点数4000万品以上の多種多様な品揃え。Pontaポイントがすぐくたまってつかえる「au PAY マーケット」は、au公式の総合ショッピングサイトです。	—
au Wi-Fiアクセ	カフェなどにあるすべてのauのWi-Fi®スポットについて、位置情報対応マップのご案内と自動接続を提供します。 auスマートバスプレミアムご登録の場合、フリーWi-Fi®も安心して使えるVPN機能もご利用いただけます。	—
Booking.com	ホテルや別荘がお得に予約できる旅行アプリです。	—
BRAVIA CORE	ソニー・ピクチャーズの映画作品を21:9のフルスクリーンで視聴できるXperia専用のコンテンツサービスです。	—
Chrome	Chromeでウェブサイトを閲覧できます。	P.48
Cinema Pro	映画の質感や色表現を楽しめるシネマ撮影専用機能により、プロさながらの映像撮影ができます。	P.61
Facebook	友達や家族などの親しい人々や、同じ興味・関心を持つ人々とのコミュニティとつながることができる無料の「実名制」コミュニケーションアプリです。	—
Files	静止画や動画、音楽などのデータや、ダウンロードしたファイルを探すことができます。	—

アプリ	概要	ページ
FMラジオ	FMラジオを聴くことができます。	—
Game enhancer	ゲーム体験を向上させる機能を提供します。ゲーム中のパフォーマンス最適化、誤操作防止などの専用設定でさらにゲームを楽しみやすくします。	P.63
Gmail	Gmail (@gmail.com) や Gmail 以外のメールを利用できます。	P.45
Google	キーワードから本製品内やウェブサイトを対象に検索できます。	P.30
Google One	ドライブ、Gmail、フォトのストレージの管理や、Google のサポートスタッフに問い合わせなどができます。	—
Google Play	Google の支払いサービスを利用できます。	—
Google TV	Google TV で映画などをレンタル・購入できます。	—
Headphones	アプリ連携機能搭載のソニー製ヘッドホンの設定を、好みにカスタマイズできます。	—
Home ^{*1}	Google Cast 対応機器など Google Home のデバイスを設定、管理します。	—
Imaging Edge ^{*1}	ソニーのカメラから静止画・動画を転送したり、カメラのリモート撮影や撮影画像への位置情報の付与ができます。	—
Instagram	写真や動画などのビジュアルを通して、友達や家族などの親しい人々やお気に入りのクリエイター、同じ興味・関心を持つ世界中の人たちとつながることができる無料のアプリです。	—
LinkedIn	ビジネスを支援する機能が多数搭載されている SNS アプリです。	—
Meet	ビデオ通話ができるアプリです。	—
Messenger	家族や友達、知り合いと、いつでも、どこでも、どんなデバイスからでもメッセージをカスタマイズして自分の気持ちを変現したり、コンテンツやその瞬間の体験を相手とシェアできるアプリです。	—
Music Pro	ソニーミュージックと共同開発した録音機能です。プロ用のスタジオとマイクでレコーディングしているような高音質を実現します。	—
My au	毎月のご請求額や、データ通信量(ギガ)、ご契約情報、ポイントなどが簡単に確認できるアプリです。各種お手続き、お問い合わせもスムーズに行えます。	P.67
My Sony	ソニー製品、ソニーストアなどの最新情報、登録した製品の使いこなし術や関連コンテンツなどを参照できます。	—
My UQ mobile	データ残量(ギガ)や月々のご請求額が確認できる UQ mobile ご契約者様専用アプリです。データ消費せずに通信できる節約モードへの切り替えもワンタッチです。	P.67
Netflix	世界最大級の動画配信サービス。各種受賞作を含む幅広いジャンルの作品や、Netflix でしか観られないオリジナル作品が完全見放題！	—
Photo Pro	写真や動画を撮影できます。また、撮影モードを切り替えると、本格的なカメラの操作性や機能により、クリエイティブな写真撮影ができます。	P.54
Play ストア	Google Play からアプリやゲームなどをダウンロード・購入できます。	P.68
Podcasts	Google ポッドキャストで世界中のポッドキャストを無料で検索して聴くことができます。	—
Prime Video	映画、TV番組、アニメ、おすすめのタイトルを視聴しましょう。Amazon 限定配信オリジナル作品や、世界のオリジナル作品を配信しています。 ©Copyright 2022 Amazon.com and its affiliates.	—
PS App	PlayStation® Store で最新のゲーム情報を確認したり、ゲーム仲間などと情報交換をしたりできるアプリです。	—
PUBG:NEW STATE	本製品で遊べるゲームアプリです。 © 2022 KRAFTON, Inc. All rights reserved.	—

アプリ	概要	ページ
Reader by Sony	ソニーの本屋「Reader Store」で購入した電子書籍を読むことができます。	—
TELASA	テレ朝の人気番組をはじめとする、ドラマ、バラエティ、アニメ、映画、特撮に加え、ドキュメンタリー、海外ドラマ、韓国ドラマ & 音楽番組・タイドラマ & バラエティなど、豊富なラインナップをお届けします。	—
TikTok ^{*1}	TikTok は、世界中の動画を楽しめるショートムービープラットフォームです。おもしろ動画、グルメ、癒されペット、ためになる動画など豊富なジャンル。自分の好きな動画がきっと見つかります。	—
Video Pro	ソニーが培ってきたノウハウを凝縮した動画撮影機能です。プロが撮影したような動画を撮影できます。	P.60
Video & TV SideView	動画を再生できます。また、テレビ番組表を見たり、本製品をソニー製テレビなどのリモコンとして利用したりできます。	—
Xperiaガイド ^{*2}	Xperia 使いこなしガイドを確認できます。	—
Xperiaカバー ^{*2}	Xperia 専用カバーを揃えた、ソニー公式オンラインストアです。	—
Xperia Lounge	ソニーの製品やキャンペーン情報などを紹介するアプリです。	—
YouTube	YouTube で動画を再生できます。	—
YT Music	YouTube Music の音楽ストリーミングサービスを利用できるほか、内部ストレージ、microSD メモリカードの音楽を再生できます。	—
+メッセージ (SMS)	電話番号でメッセージのやりとりをしたり、写真や動画などのコンテンツを送信したりできるアプリです。	P.44

*1 Xperia 5 IV のみ表示されます。
*2 Xperia 1 IV のみ表示されます。

memo

- ◎ グレーで表示されて選択できないアプリアイコンがある場合は、アプリのダウンロードが完了していません。アプリアイコンをタップして、ダウンロードしてください。
- ◎ 本製品のリセット(▶P.91)を行っても、本製品にプリインストールされているアプリはアンインストールされません。ただし、お買い上げ後に自動/手動でインストールされたアプリは削除される場合があります。
- ◎ アプリ画面には、いくつかのフォルダ内にまとめられているアプリもありますが、表ではフォルダを示していません。
- ◎ ご利用のSIMカードによって、表示されるアプリが異なる場合があります。
- ◎ 表に記載のアプリ以外にも、以前にご利用・ご契約いただいたアプリがアプリ画面に表示される場合があります。

カメラ

Photo Pro(カメラ)について

Photo Pro(Photography Pro)は、スマートフォンのカメラとして手軽に静止画や動画が撮影できる「ベーシックモード(BASIC)」(▶P.54)と、本格的なカメラのように使える「AUTO/P/S/Mモード」(▶P.57)があります。

■ベーシックモード(BASIC)

スマートフォンならではの操作性で、画面をタップするだけで簡単に写真や動画を撮影でき、超広角から望遠までレンズを切り替えることができます。シーンや状況に応じてカメラが自動調整した設定での撮影や、連写やぼけ効果、明るさと色合いの調整などもできます。

本製品の向きに合わせて、画面が縦と横に自動で切り替わります。詳しくは、「ベーシックモードで撮影する」(▶P.54)をご参照ください。

■AUTO/P/S/Mモード

プロ仕様の本格的な操作性で、自動設定で撮影したり、ISOやシャッタースピード、ホワイトバランスなどを手動で設定して撮影したりできます。保存形式をRAW(.DNG)で出力することができます。

詳しくは、「AUTO/P/S/Mモードで撮影する」(▶P.57)をご参照ください。

カメラをご利用になる前に

- ・レンズに指紋や油脂などが付くと、鮮明な静止画/動画を撮影できなくなります。撮影する前に、柔らかい布などでレンズをきれいに拭いてください。強くこするとレンズを傷つけるおそれがあります。
- ・撮影時にはレンズ部に指や髪などがつかないようにご注意ください。
- ・手ブレにご注意ください。画像がブレる原因となりますので、本体が動かないようにしっかりと持って撮影するか、セルフタイマー機能を利用して撮影してください。特に室内など光量が十分でない場所では、手ブレが起きやすくなりますのでご注意ください。
- また、被写体が動いた場合もブレた画像になりやすいのでご注意ください。
- ・被写体がディスプレイに確実に表示されていることを確認してから、シャッターを押してください。カメラを動かしながらシャッターを押すと、画像がブレる原因となります。
- ・動画を録画する場合は、送話口/マイクを指などでおおわないようにご注意ください。また、録画時の声の大きさや周囲の環境によって、送話口/マイクの音声の品質が悪くなる場合があります。
- ・カメラ撮影時に衝撃を与えると、ピントがずれる場合があります。ピントがずれた場合はもう一度Photo Proを起動してください。
- ・次のような被写体に対しては、ピントが合わないことがあります。
 - ・無地の壁などコントラストが少ない被写体
 - ・強い逆光のもとにある被写体
 - ・光沢のあるものなど明るく反射している被写体
 - ・ブラインドなど、水平方向に繰り返しパターンのある被写体
 - ・カメラからの距離が異なる被写体がいくつもあるとき
 - ・暗い場所にある被写体
 - ・動きが速い被写体
 - ・電球などの発光している被写体
- ・不安定な場所に本製品を置いてセルフタイマー撮影を行うと、着信などでバイブレータが振動するなどして本製品が落下するおそれがあります。
- ・マナーモード設定中でも静止画撮影のシャッター音、動画撮影の開始音、終了音は鳴ります。音量は変更できません。
- また、「フォーカスモード」(▶P.56)を「シングルAF」に設定すると、初期状態ではマナーモード設定中でも、シャッターキーを半押ししてピントが合ったときに電子音が鳴ります。電子音は「カメラ操作音」(▶P.56)で鳴らないようにすることができます。
- ・本製品の温度が上昇すると、Photo Proが起動しない場合や、停止する場合があります。録画中に停止した場合、録画した動画は保存されます。
- ・お客さまが本製品で撮影・録音したデータやインターネット上からダウンロードなどで取得したデータの全部または一部が、第三者の有する著作権で保護されている場合、私的使用目的の複製や引用など著作権法上認められた場合を除き、著作権者に無断で複製、頒布、公衆送信、改変などはできません。また、他人の肖像や氏名を無断で使用・改変などをすると肖像権の侵害となるおそれがありますので、そのようなご利用もお控えください。
- なお、公演や興行、展示物などでは、私的使用目的であっても、撮影・録音を制限している場合がありますのでご注意ください。
- ・撮影した画像などをインターネット・ホームページなどで公開する場合は、著作権や肖像権に十分ご注意ください。
- ・お客さまが本製品のカメラ機能を利用して公衆に著しく迷惑をかける不良行為などを行った場合、法律や条例/迷惑防止条例などに従って罰せられることがあります。
- ・画像の例として本書に掲載している写真はイメージです。本製品を使って撮影したものではありません。

Photo Proを起動する

- ・撮影データをmicroSDメモリカードに保存する場合は、Photo Proを使用する前にmicroSDメモリカードを取り付けて、保存先を変更してください(▶P.56)。

1 ホーム画面で[]

撮影画面が表示されます。
Photo Proを終了するには[]をタップします。

memo

◎ 次のいずれかの操作でもPhoto Proをすばやく起動することができます。

- ・シャッターキーを1秒以上長押しする(▶P.56)
- ・電源キーを2回押す(▶P.90)
- ・ロック画面で「[]」をロングタッチする

- ◎ 撮影画面で何も操作しないまま一定の時間が経過すると、Photo Proが終了します。
- ◎ フロントカメラでの撮影時や撮影方法によってはズームを使用できません。
- ◎ ズームするには「音量ボタン設定」(▶P.56)を「ズーム」に設定して音量キーを操作するか、画面をピンチ(▶P.24)するか、レンズ切り替えボタン(▶P.54)をタップしてからドラッグします。

ベーシックモードで撮影する

ベーシックモードの撮影画面

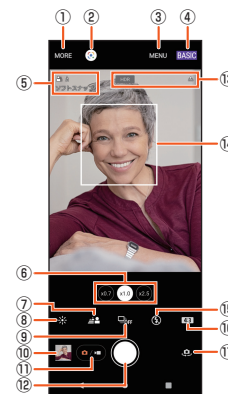

- 1 MORE
撮影方法を選択します(▶P.55)。
- 2 Googleレンズの起動
Googleレンズを起動します。カメラに映っているものを基に、検索をすることができます。
- 3 MENU
設定項目を表示します(▶P.56)。
- 4 撮影モード切り替え
タップするとモードダイヤルが表示され、撮影モードを変更できます(▶P.58)。
- 5 シーン/コンディション
「フォト」モードの場合は、カメラが判断したシーンを検出してアイコンを表示します。また、カメラが移動している状態(人)、カメラが固定されている状態(罫)、被写体が動いている状態(人)を検出してアイコンを表示します。
- 6 レンズ切り替えボタン
アイコン(超広角レンズ) / (広角レンズ) / (望遠レンズ)をタップすると、レンズが切り替わり、ズームインジケータが表示されます。アイコンを左右(横画面の場合は上下)にドラッグするとズームが利用できます。
- 7 ぼけ効果の設定(▶P.57)
- 8 明るさ・色合いの調節(▶P.57)
- 9 ドライブモードの設定(▶P.57)
- 10 サムネイル
撮影した写真を表示、共有、編集します。
再生画面で「[]」または「[]」をタップすると、Photo Pro画面に戻ります。
撮影した写真は「フォト」アプリからも確認できます。
- 11 フォト()/ビデオ()切り替えボタン
「フォト」モードと「ビデオ」モードを切り替えます。
- 12 撮影ボタン
動画撮影中は一時停止・停止ボタンが表示されます。
- 13 ステータスアイコン表示エリア
位置情報の保存(ジオタグ)を設定した場合のアイコン、HDRで撮影できる場合のアイコンなどが表示されます。
- 14 顔オートフォーカス枠
人物や動物の顔を検出してピントを合わせます。
シャッターキーを半押ししたときは、緑色のオートフォーカス枠が表示され、瞳にピントを合わせます。



- 15 フラッシュの設定(▶P.57)
- 16 縦横比の設定(▶P.57)
- 17 メインカメラ/フロントカメラの切り替え

memo



- ◎撮影方法などによって、表示や操作が異なります。
- ◎初期状態では「フォト」モードで撮影画面をタップするとタッチ追尾フォーカス枠が表示されます。被写体が動いてもピントを合わせ続けます。「」をタップするとタッチ追尾フォーカス枠を解除します。
- ◎撮影時の状況によってはシーンが正しく認識されない場合があります。

静止画を撮影する

■ 撮影ボタンをタップして撮影する



- 1 ホーム画面で
- 2 「」をタップして「フォト」モードの撮影画面を表示
- 3 撮影ボタン(○)をタップ
「ドライブモード」(▶P.56)を「連続撮影」や「HDR連続撮影」に設定すると、撮影ボタン(○)をロングタッチしている間は、連写ができます。

■ シャッターキーを押して撮影する

- 1 ホーム画面で
- 2 「」をタップして「フォト」モードの撮影画面を表示
- 3 シャッターキーを押す
オートフォーカス機能で撮影するときは、シャッターキーを半押しし、緑色のフォーカス枠が表示されたら、そのままシャッターキーを止まるまでしっかり押してください。
「ドライブモード」(▶P.56)を「連続撮影」や「HDR連続撮影」に設定すると、シャッターキーを押している間は、連写ができます。



■ 音量キーで撮影する

- ・「音量ボタン設定」(▶P.56)を「シャッター」に設定する必要があります。

- 1 ホーム画面で
- 2 「」をタップして「フォト」モードの撮影画面を表示
- 3 音量キーを押す
「ドライブモード」(▶P.56)を「連続撮影」や「HDR連続撮影」に設定すると、音量キーを押している間は、連写ができます。

■ ハンドシャッターで撮影する

- フロントカメラで撮影する際に、撮影画面に手のひらを向けることで自動的に撮影することができます。アイコンをタップするなどの操作をせずに自分撮りができます。
- ・ハンドシャッターは「フォト」モードのフロントカメラでの撮影に対応しています。「ポートレートセルフイー」(Xperia 1 IVのみ)には対応していません。
 - ・「ハンドシャッター」(▶P.56)をオンに設定する必要があります。
 - ・「ぼけ効果」(▶P.57)がオンの場合は、ハンドシャッターは利用できません。





- 1 ホーム画面で
- 2 「」をタップして「フォト」モードの撮影画面を表示
- 3 フロントカメラに切り替えてカメラに手のひらを向ける
手のひらマークが表示されると撮影されます。
「」をタップしてセルフタイマーを設定できます。

memo



- ◎オートフォーカス枠が表示されなかったときは、ピントが合わなかった可能性があります。
- オートフォーカス枠の移動操作について
◎撮影画面をタップした箇所にオートフォーカス枠を移動できます。
- 顔検出オートフォーカスについて
◎被写体の顔を検出すると、顔の位置に枠が表示されます(最大で10個)。カメラからの距離と、中心からの距離のバランスにより、そのうち自動でピントを合わせた顔のみ白色の枠が表示されます。他の枠をタップして、ピントを合わせる顔を変更することもできます。
- 連写について
◎連写は「フォト」モードで撮影できます。ただし、フロントカメラは連写に対応していません。
- ◎連写した場合の撮影データは、保存先を「SDカード」に設定していても内部ストレージに保存されます。

動画を録画する

■ 撮影ボタンをタップして録画する



- 1 ホーム画面で
- 2 「」をタップして「ビデオ」モードの撮影画面を表示
- 3 撮影ボタン(●)をタップ
録画開始音が鳴り、録画中画面が表示されます。
- 4 停止ボタン(●)をタップ
録画終了音が鳴り、録画が終了します。
一時停止/撮影ボタン(/)をタップすると録画を一時停止/再開できます。

■ シャッターキーを押して録画する

- 1 ホーム画面で
- 2 「」をタップして「ビデオ」モードの撮影画面を表示
- 3 シャッターキーを押す
録画開始音が鳴り、録画中画面が表示されます。
- 4 シャッターキーを押す
録画終了音が鳴り、録画が終了します。

■ 音量キーで録画する

- ・「音量ボタン設定」(▶P.56)を「シャッター」に設定する必要があります。



- 1 ホーム画面で
- 2 「」をタップして「ビデオ」モードの撮影画面を表示
- 3 音量キーを押す
録画開始音が鳴り、録画中画面が表示されます。
- 4 音量キーを押す
録画終了音が鳴り、録画が終了します。

memo

- ◎動画撮影時は、送話口/マイクを指などでふさがないようにしてください。
- ◎動画撮影中に撮影ボタン()をタップすると静止画を撮影できます。
- ◎動画撮影中に静止画を撮影した場合は、シャッター音は鳴りません。

撮影方法を選択する

「フォト」「ビデオ」のほかに「スローモーション」「ポートレートセルフイー」(Xperia 1 IVのみ)などを利用して、さまざまな静止画や動画を撮影できます。

- 1 ホーム画面で
- 2 [MORE]→撮影方法を選択
各撮影画面で「」をタップすると、起動前のモードに戻ります。

memo

- ◎「スローモーション」での撮影はシャッタースピードが高速になるため、撮影時には十分な明るさを確保する必要があります。
- ◎「スローモーション」は屋内や暗い場所など光量が不足する場所で撮影すると、画質が粗くなったり画像が暗くなったりすることがあります。
- ◎次の撮影データをmicroSDメモリーカードに保存する場合は、高速書き込みが可能なmicroSDメモリーカード(UHSスピードクラス1以上、またはスピードクラス10)の使用をおすすめします。
 - ・4Kビデオ
 - ・スローモーション

■ パノラマ撮影のご注意

- ・次の場合、パノラマ撮影に適用していません。
 - ・動きのある被写体があるとき
 - ・主要被写体とカメラの距離が近すぎるとき
 - ・空、砂浜、芝生などの似たような模様が続く被写体があるとき
 - ・大きな被写体があるとき
 - ・波や滝など、常に模様に変化する被写体があるとき
- ・複数の画像を合成するため、つなぎ目がなめらかに記録できない場合があります。
- ・暗いシーンでは画像がブレる場合や、撮影ができない場合があります。
- ・蛍光灯など、ちらつきのある光源がある場合、合成された画像の明るさや色合いが一定でなくなり、うまく撮影できないことがあります。
- ・パノラマ撮影される画角全体とピントを合わせたときの画角とで、明るさや色合い、ピント位置などが極端に異なる場合、うまく撮影できないことがあります。

ベーシックモードを設定する

- 表示される項目やアイコン、および操作は撮影方法、メインカメラ/フロントカメラによって異なります。
- 設定によっては、他の設定と同時に使用できない場合があります。
- 撮影方法によっては、アイコンが異なる場合があります。



1 ホーム画面で

2 [MENU]→設定項目を選択

3 各項目を設定

■ メニュー項目

設定項目	説明
縦横比:[「フォト」]モード	静止画の解像度を設定します。解像度が高くなるほどデータ容量は大きくなります。
ビデオサイズ:[「ビデオ」]モード	動画の解像度を設定します。解像度が高くなるほどデータ容量は大きくなります。
ビデオ手ブレ補正:[「ビデオ」]モード	撮影時の手ブレを軽減するかどうかを設定します。
記録ファイル形式(4K):[「ビデオ」]モード	動画を4Kで撮影する際の圧縮方式を「H.264(AVC)」「H.265(HEVC)」から選択できます。
照明:[「ビデオ」] ^{*1} モードおよび「スローモーション」	暗い場所や逆光での動画撮影時に、フラッシュライトを使用して撮影するかどうかを設定します。
HDR/SDRフォーマット:[「ビデオ」]モード	HDR/SDRのフォーマットを選択します。
ダイナミックレンジ:[「ビデオ」]モード	ダイナミックレンジを選択します。
インテリジェントウィンドフィルター:[「ビデオ」]モードおよび「スローモーション」	録音時、マイクに風があたることで発生する雑音を除去するかどうかを設定します。
セルフタイマー:[「フォト」] ^{*2} モード	セルフタイマーの秒数を設定します。設定した秒数が経過した後に撮影します。光量が少ない撮影状況での静止画撮影時は、手ブレが起こりやすくなります。手ブレの防止としてもセルフタイマーの使用をおすすめします。
ドライブモード:[「フォト」] ^{*1} モード	写真の撮影方法を設定します。 「1枚撮影」「連続撮影:Hi」「連続撮影:Lo」「セルフタイマー:10秒」「セルフタイマー:3秒」「HDR連続撮影:Hi」「HDR連続撮影:Lo」から選択できます。 ・「連続撮影」「HDR連続撮影」に設定した場合は、撮影ボタンをタップ、またはシャッターキーや音量キーを押し続けると連写できます。「連続撮影:Hi」「HDR連続撮影:Hi」は最大200枚まで毎秒最大20枚、「連続撮影:Lo」「HDR連続撮影:Lo」は最大100枚まで毎秒最大10枚連写できます。
デジタルズーム設定:[「フォト」] ^{*1} モード	デジタルズーム方式を設定します。 標準のデジタルズーム イメージセンサーで取得した映像をデジタル処理でズームします。 AI超解像ズーム 画質をより現実に近づけたデジタル処理でズームします。
ハンドシャッター:[「フォト」]モード ^{*2}	フロントカメラに手のひらを向けることで自動的に撮影できます(▶P.55)。
フラッシュモード:[「フォト」]モード	「オート」「強制発光」「赤目軽減」 ^{*1} 「OFF」「照明」 ^{*1}
美肌効果:[「フォト」]モード	肌をなめらかに補正して撮影するかどうかを設定します。
フォーカスモード:[「フォト」] ^{*1} モード	被写体の動きに応じてピントを合わせる方法を選択できます。 シングルAF シャッターキーを半押しするとピントを合わせて固定します(オートフォーカスロック)。動かない被写体を撮影するときに使用します。 コンティニュアスAF シャッターキーを半押ししている間ピントを合わせ続けます。動いている被写体を撮影するときに使用します。
フォーカスエリア枠色:[「フォト」] ^{*1} モード	フォーカスエリア枠の色を変更します。

設定項目	説明
顔/瞳AF:[「フォト」] ^{*1} モードおよび「ビデオ」 ^{*1} モード	顔/瞳AFを利用するかどうかを設定します。
QRコード読み取り:[「フォト」] ^{*1} モード	QRコードを読み取るかどうかを設定します。
タッチで合わせる:[「フォト」] ^{*1} モード	撮影画面をタップしたときの動作を設定できます。 タッチ追尾フォーカス タップした被写体にピントを合わせ、被写体が動いても追尾してピントを合わせ続けます。 オートフォーカス タップした箇所にピントを合わせて固定します。 フォーカスと明るさ タップした箇所にピントと明るさを合わせて固定します。
グリッドライン	撮影画面に目安となるグリッドラインを表示するかどうかを設定します。
音量ボタン設定	音量キーに割り当てる機能を設定します。 ズーム ズームを調節します。 音量 音量を調節します(▶P.86)。 シャッター 静止画を撮影、動画の録画を開始/終了します。
カメラ操作音	カメラ操作音をシャッター音のみにするか、他の操作音も鳴らすかどうかを設定します。
触覚フィードバック	モードダイヤルなどを操作したときにバイブレータを振動するかどうかを設定します。
保存先	撮影した静止画/動画の保存先を設定します。
プレビュー:[「クリエイティブエフェクト」]	静止画を撮影した直後にプレビューや編集画面を表示するかどうかを設定します。
位置情報を保存	静止画/動画に詳細な撮影場所を示す位置情報のタグ(ジオタグ)を付けるかどうかを設定します。 ・あらかじめ位置情報の設定を有効にする必要があります。位置情報の詳細については、「位置情報の設定をする」(▶P.89)をご参照ください。 ・撮影画面に  が表示されているときに撮影すると、位置情報が付加されます。 ・位置情報取得中は  の下に白い点が表示されます。位置情報取得中に撮影をしても、位置情報は付加されません。
シャッターボタン長押し起動	シャッターキーを1秒以上長押ししてPhoto Proを起動するかどうかを設定します。
起動時の撮影モード	Photo Proを起動したときの撮影モードを設定します。
モードダイヤルガイド	モードダイヤル操作中の、各撮影モードのガイドを表示するかどうかを設定します。
Transfer & Tagging add-onモード:[「フォト」]モード	Transfer & Tagging add-onアプリで画像を読み込むことができるようにするかどうかを設定します。
Bluetoothリモコン	ソニー製リモコンをBluetooth®で接続して、Photo Proを操作できるようにするかどうかを設定します。
機能紹介	Photo Proに搭載されている機能の概要を確認できます。
チュートリアル	Photo Proのチュートリアルを確認できます。
ヒント	Photo Proの操作説明などを確認できます。
ユーザー補助	「ユーザー補助:法規制への一部対応について」を確認できます。
設定をリセット	Photo Proの設定をリセットします。

^{*1} メインカメラ撮影時のみ対応しています。
^{*2} フロントカメラ撮影時のみ対応しています。

■ 設定項目アイコン

設定項目	説明
 明るさ・色合い:「フォト」 「ビデオ」モードおよび 「スローモーション」	をタップすると表示されるスライダをドラッグして、明るさと色合いを調節します。 / / をタップするとスライダが非表示になります。 「クリア」をタップすると設定がリセットされます。
 ぼけ効果:「フォト」*1*2 モード	フォーカス対象の背景をぼかすかどうかを設定します。 / → → スライダをドラッグしてぼけ効果の強さを調節します。 Xperia 1 IV (ON) / (OFF) Xperia 5 IV (ON) / (OFF)
 ドライブモード:「フォト」*3モード	写真の撮影方法を設定します。 連続撮影:Hi / 連続撮影:Lo / HDR連続撮影:Hi / HDR連続撮影:Loに設定した場合は、撮影ボタンをタップ、またはシャッターキーや音量キーを押し続けると連写できます。 連続撮影:Hi / HDR連続撮影:Hiは最大200枚まで毎秒最大20枚、 連続撮影:Lo / HDR連続撮影:Loは最大100枚まで毎秒最大10枚連写できます。 セルフタイマー:10秒 セルフタイマー:3秒 / 1枚撮影 連続撮影:Lo / 連続撮影:Hi / HDR連続撮影:Lo / HDR連続撮影:Hi
 セルフタイマー:「フォト」*4モードおよび「ポートレートセルフィー」*5	セルフタイマーの秒数を設定します。 設定した秒数が経過した後には撮影します。 セルフポートレートを撮影する場合や、集合写真を撮影するときなどに使用します。 手ブレの防止としてもセルフタイマーの使用をおすすめします。 「フォト」モード セルフタイマー:10秒 セルフタイマー:3秒 / OFF 「ポートレートセルフィー」 10秒 / 3秒 / OFF
 フラッシュ:「フォト」モード	オート / 強制発光 / 赤目軽減*3 OFF / 照明*3
 縦横比:「フォト」モードおよび「ポートレートセルフィー」*5	静止画の解像度を設定します。 解像度が高くなるほどデータ容量は大きくなります。 「フォト」モード 4:3 (12MP) / 16:9 (9MP) 1:1 (9MP) / 3:2 (10MP)*3 「ポートレートセルフィー」 4:3 / 16:9 / 1:1
 HDR/SDR:「ビデオ」モード	HDRを利用して撮影するかどうかを設定します。 HDRに設定すると明暗に差のある状況でも見た目に近い臨場感のある動画を撮影できます。 HDR / SDR ・他の機器などでHDRビデオとして再生するには、対応する機器やサービスが必要です。
 顔/瞳AF:「ビデオ」*3モード	顔/瞳AFを利用するかどうかを設定します。 顔/瞳AF:ON / 顔/瞳AF:OFF
 照明:「ビデオ」*3モードおよび「スローモーション」	暗い場所や逆光での動画撮影時に、フラッシュを使用して撮影するかどうかを設定します。 照明:ON / 照明:OFF
ポートレートセルフィー詳細設定:「ポートレートセルフィー」*5	 画面タッチ撮影 ON / OFF 静止画を鏡像で保存するかどうかを設定します。 ON / OFF アイコンをタップするとスライダが表示されます。スライダをドラッグして、効果の調節ができます。 ぼけ / 美肌 / 肌の明るさ 目の大きさ / 輪郭補正

設定項目	説明
 エフェクトの切り替え: 「クリエイティブエフェクト」	をタップしてエフェクトの種類を切り替えます。

- *1 「超広角」レンズでは非対応です。
- *2 Xperia 1 IVではメインカメラ撮影時のみ対応しています。
- *3 メインカメラ撮影時のみ対応しています。
- *4 フロントカメラ撮影時のみ対応しています。
- *5 Xperia 1 IVのみ対応しています。

AUTO/P/S/Mモードで撮影する

AUTO/P/S/Mモードの撮影画面

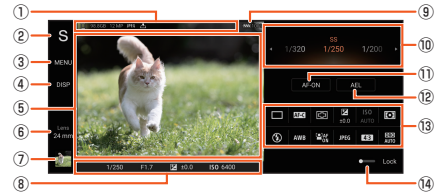

- ① **保存先ストレージ・空き容量・画像サイズ・ファイル形式・位置情報の保存(ジオタグ)**
 写真の保存先(内部ストレージ) / SDカード()、保存先ストレージの空き容量、画像サイズ、ファイル形式、位置情報の保存(ジオタグ)を設定した場合のアイコンなどが表示されます。
 AUTOモードでは、シーン/コンディションアイコンも表示されます。
- ② **撮影モード切り替え**
 タップするとモードダイヤルが表示され、撮影モード(BASIC(ベーシックモード)/AUTO(オートモード)/P(プログラムオート)/S(シャッタースピード優先)/M(マニュアル露出)/MR(メモリーリコール))を切り替えられます(▶P.58)。
- ③ **MENU**
 設定メニューを表示できます。
 画像サイズの変更や、撮影設定の登録、美肌効果のON/OFF、顔/瞳AFのON/OFFなどができます。撮影モードによって、設定できる項目は異なります。
 「セットアップ」では各機能の設定のほか、ボタンやファンクションメニューの設定も変更できます。
- ④ **DISP**
 保存先ストレージ・保存先ストレージの空き容量・画像サイズ・ファイル形式・ステータス表示・水準器・ヒストグラムの表示/非表示を切り替えられます。
 水準器では本製品が水平かどうかを確認できます。水平になると水準器が緑色に変わります。
 ヒストグラムでは画像の明暗をグラフ(ヒストグラム)で確認できます。
- ⑤ **ファインダー**
- ⑥ **Lens**
 レンズ(Xperia 1 IVは16mm/24mm/85mm-125mm、Xperia 5 IVは16mm/24mm/60mm)を切り替えられます。
 をタップすると、ズームを調節できます。音量キーや画面のピンチアウト/ピンチインでもズームを調節できます。
- ⑦ **サムネイル**
 撮影した写真を表示、共有、編集します。
 再生画面で または をタップすると、Photo Pro画面に戻ります。
 撮影した写真は「フォト」アプリからも確認できます。
- ⑧ **フォーカスインジケーター・設定値の表示**
 「コンティニュアスAF」がオンのはきは 、ピントが合うと 、AEロック中は が表示されます。
 また、シャッタースピード/絞り値/EV値(露出値)/ISO感度が表示されます。
- ⑨ **電池残量**
- ⑩ **ダイヤル**
 PモードではEV値(露出値)、S/Mモードではシャッタースピードを調節できます。
- ⑪ **AF-ON**
 タップすると、シャッターキーを半押ししなくてもピント合わせができます。ピント合わせが有効なときはオレンジ色で表示されます。再度タップするとAF-ONが解除されます。
 「フォーカスモード」が「シングルAF」のときは、タップした時点でピントが固定されます。
- ⑫ **AEL**
 タップした時点で露出を固定できます。固定中はオレンジ色で表示されます。再度タップすると露出の固定が解除されます。
- ⑬ **設定項目エリア(▶P.58)**
- ⑭ **Lock**
 右にドラッグすると画面左側の項目と設定項目エリアがロックされ、本製品を構えたときに誤って設定が変更されないようにすることができます。

設定項目エリアについて

- 設定によって表示されるアイコンの見た目は異なります。
- 撮影モードやレンズの設定などによって、設定が制限される項目があります。



① ドライブモード

「1枚撮影」「連続撮影:Hi」「連続撮影:Lo」「セルフタイマー:10秒」「セルフタイマー:3秒」「HDR連続撮影:Hi」「HDR連続撮影:Lo」から選択します。

- 「連続撮影」「HDR連続撮影」に設定した場合は、シャッターキーを長押しすると連写できます。
- 「連続撮影:Hi」「HDR連続撮影:Hi」は最大200枚まで毎秒最大20枚、「連続撮影:Lo」「HDR連続撮影:Lo」は最大100枚まで毎秒最大10枚連写できます。
- 本製品のバッファメモリの空きがなくなると、連続撮影速度が低下します。

② フォーカスモード

「シングルAF」「コンティニュアスAF」「マニュアルフォーカス」から選択します。

- 「シングルAF」を選択した場合は、シャッターキーを半押しするとピントを合わせて固定することができます(オートフォーカスロック)。動かない被写体を撮影するとき 사용합니다。
- 「コンティニュアスAF」を選択した場合は、シャッターキーを半押ししている間ピントを合わせ続けます。動いている被写体を撮影するとき 사용합니다。
- 「マニュアルフォーカス」を選択した場合は、スライダをドラッグして手動でピントを調整できます。オートフォーカスで目的の被写体にピントが合わない場合は、マニュアルフォーカスをご利用ください。

③ フォーカスエリア

「ワイド」「中央」から選択します。

- 「ワイド」を選択した場合は、画面全体を基準にして自動でピントを合わせます。
- 「中央」を選択した場合は、画面中央付近の被写体に自動でピントを合わせます。

④ EV値(露出値)

S/Mモードのときに露出値を調整します。

⑤ ISO感度

ISO感度を自動(AUTO)または手動で設定します。

⑥ 測光モード

「マルチ」「中央」「スポット」から選択します。

- 「マルチ」を選択した場合は、画面を複数のエリアに分割してエリアごとに測光し、画面全体の適切な露出を決定します(マルチパターン測光)。
- 「中央」を選択した場合は、画面の中央部分に重点をおいて、全体の明るさを測光します(中央重点測光)。
- 「スポット」を選択した場合は、画面の中央部分のみで測光します(スポット測光)。

⑦ フラッシュモード

「オート」「強制発光」「赤目軽減」「OFF」「照明」から選択します。

⑧ ホワイトバランス

「オート」「曇天」「太陽光」「蛍光灯」「電球」「日陰」「色温度1」「色温度2」「色温度3」「カスタム1」「カスタム2」「カスタム3」から選択します。

- 「色温度1」「色温度2」「色温度3」では、ホワイトバランスを手動で調整して3つまで登録できます。
- 手動で調整するには、[色温度1] / [色温度2] / [色温度3] → [調整] → 色温度を選択 → [調整] と操作し、以降は画面の指示に従って操作してください。
- 「カスタム1」「カスタム2」「カスタム3」を選択した状態で取り込みを行うと、撮影環境に合わせたホワイトバランスを3つまで登録できます。基準となる白色を調整するには、[カスタム1] / [カスタム2] / [カスタム3] → [取込] と操作し、以降は画面の指示に従って操作してください。
- 各プリセットのホワイトバランスを手動で調整をする場合は [調整] → オレンジ色の点を移動 → [X] と操作します。



⑨ 顔/瞳AF

「ON」「OFF」から選択します。

人物や動物の顔や瞳を検出して、自動でピントを合わせられます。

⑩ ファイル形式

「RAW」「RAW+JPEG」「JPEG」から選択します。

- 「RAW」を選択すると、RAW形式で保存されます。デジタル処理されずに保存されるため、専用ソフトで現像処理する場合に適しています。
- 「RAW+JPEG」を選択すると、RAW形式とJPEG形式で同時に保存します。
- 「JPEG」を選択すると、JPEG形式で保存します。

⑪ 縦横比

「4.3(12MP)」「16:9(9MP)」「1.1(9MP)」「3:2(10MP)」から選択します。

⑫ DRO/オートHDR

「Dレンジオブティマイザー」「オートHDR」「OFF」から選択します。

- 「Dレンジオブティマイザー」: 1枚の画像から被写体や背景の明暗の差を分析し、明るさと階調を最適化します。
- 「オートHDR」: 露出を変えた複数の画像を合成し、明るさと階調を最適化します。

写真を撮影する

1 ホーム画面で[]

2 撮影モードを選択

モードダイヤル



BASIC(ベーシックモード): ▶P.54「ベーシックモードで撮影する」

AUTO(オートモード): 本製品が適切だと判断した値に自動で設定し、被写体や環境を選ばずに手軽に撮影できます。

P(プログラムオート): シャッタースピードを自動で調整して撮影できます。

S(シャッタースピード優先): シャッタースピードを手動で調整し、動く被写体の表現を変えて撮影できます。

- Sモードに設定するとISO感度が「AUTO」に設定されます。

M(マニュアル露出): 手動でシャッタースピードとISO感度を変更して撮影できます。

MR(メモリーリコール): あらかじめ登録した撮影モードや設定を呼び出して撮影できます(▶P.59)。

- [MR] → [適用] と操作すると、「撮影設定呼び出し」に表示されている設定が適用されます。

3 被写体に合わせて設定を変更

4 シャッターキーを半押し

シャッターキーを半押ししてピントを合わせます。

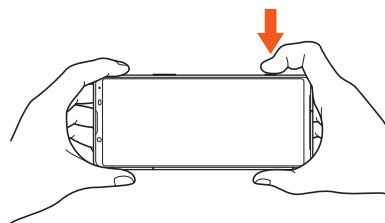

5 シャッターキーを押す

写真が保存されます。

「ドライブモード」(▶P.58)を「連続撮影」や「HDR連続撮影」に設定すると、シャッターキーを押している間は連写ができます。

memo

◎AUTO/P/S/M/MRモードでは、ディスプレイ上に撮影ボタンはありません。シャッターキーを使って写真を撮影してください。

AUTOモード(オートモード)で撮影する

撮影シーンを自動で判別し、ブレやノイズを抑えたオート撮影ができます。

1 撮影画面で「AUTO」モードを選択

2 被写体にカメラを向ける

カメラがシーンを認識すると、認識されたシーンのアイコンが画面に表示されます。

3 シャッターキーを半押し

シャッターキーを半押ししてピントを合わせます。

4 シャッターキーを押す

写真が保存されます。

「ドライブモード」(▶P.58)を「連続撮影」や「HDR連続撮影」に設定すると、シャッターキーを押している間は連写ができます。

Pモード(プログラムオートモード)で撮影する

シャッタースピードを自動で調整して、その他の設定を手動で調整して撮影できます。

1 撮影画面で「P」モードを選択

2 被写体にカメラを向ける

3 被写体に合わせて設定を変更

4 EV値(露出値)を選択

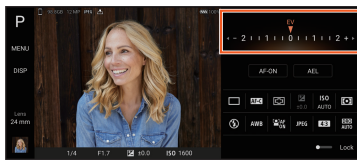

5 シャッターキーを半押し

シャッターキーを半押ししてピントを合わせます。

6 シャッターキーを押す

写真が保存されます。

「ドライブモード」(▶P.58)を「連続撮影」や「HDR連続撮影」に設定すると、シャッターキーを押している間は連写ができます。

Sモード(シャッタースピード優先モード)で撮影する

シャッタースピードを手動で設定することで、動きのある被写体の表現を変えた撮影ができます。

シャッタースピードが早いほど一瞬を静止させたように撮影ができ、遅いほど動きの軌跡を残す撮影ができます。

1 撮影画面で「S」モードを選択

2 被写体にカメラを向ける

3 被写体に合わせて設定を変更

4 シャッタースピード(SS)を選択



5 シャッターキーを半押し

シャッターキーを半押ししてピントを合わせます。

6 シャッターキーを押す

写真が保存されます。

「ドライブモード」(▶P.58)を「連続撮影」や「HDR連続撮影」に設定すると、シャッターキーを押している間は連写ができます。

memo

◎シャッタースピードを遅くしたときは、手ブレを防ぐため三脚の使用をおすすめします。

Mモード(マニュアル露出モード)で撮影する

シャッタースピードとISO感度を手動で調整して撮影します。長時間露光で動きの軌跡を残す撮影もできます。

1 撮影画面で「M」モードを選択

2 被写体にカメラを向ける

3 被写体に合わせて設定を変更

4 シャッタースピード(SS)とISO感度を選択

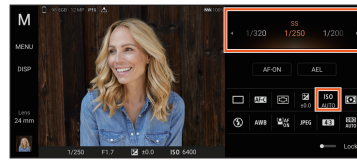

5 シャッターキーを半押し

シャッターキーを半押ししてピントを合わせます。

6 シャッターキーを押す

写真が保存されます。

「ドライブモード」(▶P.58)を「連続撮影」や「HDR連続撮影」に設定すると、シャッターキーを押している間は連写ができます。

MRモード(メモリーリコールモード)に撮影モードや設定を登録する

よく使う撮影モードや設定の組み合わせを登録してMRモード(メモリーリコールモード)から呼び出せるように登録できます。

1 撮影画面で「AUTO」モード／「P」モード／「S」モード／「M」モードを選択→設定を変更

2 [MENU]→[撮影]→[撮影設定の登録]

3 撮影モードや設定を確認して[登録]→[登録]→[OK]

memo

◎設定を変更する場合は、手順3で「キャンセル」をタップして、最初から登録をやり直してください。

MRモード(メモリーリコールモード)で撮影する

あらかじめ登録した撮影モードや設定を呼び出して撮影できます(▶P.59)。

1 撮影画面で「MR」モードを選択

2 [適用]

3 被写体にカメラを向ける

4 シャッターキーを半押し

シャッターキーを半押ししてピントを合わせます。

5 シャッターキーを押す

写真が保存されます。

「ドライブモード」(▶P.58)を「連続撮影」や「HDR連続撮影」に設定すると、シャッターキーを押している間は連写ができます。

画像／動画を表示する

静止画や動画を閲覧・再生できます。

1 ホーム画面で[📷]

「フォト」アプリが起動します。

Video Proを利用する

Video Pro(Videography Pro)は、撮影の機動性と柔軟性に優れたビデオ録画機能です。撮影環境に応じて柔軟で的確に動画を撮影できます。「Streaming mode」をオンにすると、RTMPプロトコルを使用してストリーミングできます。

Video Proを起動する

1 ホーム画面で画面を上へスライド→[Video Pro]

Video Pro画面

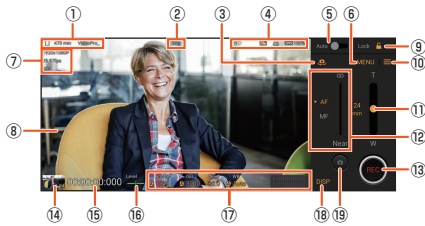

- ① **保存先ストレージ／録画可能残り時間／ファイル名の接頭辞(Title prefix)**
録画したファイルの保存先(Internal storage (📁) / SD card (📀))・保存先ストレージの空き容量、接頭辞が表示されます。録画された動画のファイル名は「接頭辞_録画日_録画時刻」となります。[📁] → [Title prefix] と操作すると接頭辞を変更することができます。
- ② **録画状況表示**
- ③ **メインカメラ／フロントカメラの切り替え**
- ④ **ステータス表示**
スローモーション録画・熱警告・位置情報の保存(ジオタグ)・電池残量などのアイコンが表示されます。
- ⑤ **Auto**
シャッタースピードやISO感度、ホワイトバランスを自動的に調整します。
- ⑥ **MENU**
メニューを表示できます(▶P.60)。
- ⑦ **ビデオフォーマット・フレームレート・HDR／SDR**
ビデオフォーマット・フレームレート・HDR／SDRなどが表示されます。
- ⑧ **ファインダー**
- ⑨ **Lockボタン**
タップすると画面右側の項目と下側の項目エリアがロックされ、本製品を構えたときに誤って設定が変更されないようにすることができます。
- ⑩ **設定ボタン**
設定メニューを表示できます(▶P.60)。
- ⑪ **ズームスライダー**
上下にドラッグして、ズームインまたはズームアウトします。ズームスライダーの横のレンズ名をタップすると、レンズを選択できます。
- ⑫ **フォーカス**
フォーカスを変更します。「AF」/「MF」をタップするとオートフォーカス/マニュアルフォーカスを切り替えられます。「MF」の場合はスライダーを上下にドラッグして、ピントを合わせます。
- ⑬ **動画撮影ボタン**
動画の撮影を開始/終了します。
- ⑭ **サムネイル**
撮影した動画を表示、共有、編集します。再生画面を下にスワイプ(フリック)または「🔍」をタップすると、Video Pro画面に戻ります。
- ⑮ **記録時間カウンター(時間:分:秒:フレーム数)**
- ⑯ **水準器**
- ⑰ **設定項目**
項目をタップして設定値を変更できます。
- ⑱ **DISP**
ファインダーに表示されている情報を表示/非表示にします。
- ⑲ **静止画撮影ボタン**
動画の撮影中に静止画を撮影します。

memo

◎ オレンジ色の文字で表示されているパラメータは調節することができます。タップして設定や数値を選択してください。

Video Proのメニューを利用する

・項目によっては、他の項目や機能と同時に使用できない場合があります。

1 Video Pro画面→[MENU]

・画面右上の「1」/「2」をタップするとページを切り替えられます。

2

Lens	レンズ(Xperia 1 IVは16 mm F2.2/24 mm F1.7/85-125 mm F2.3-2.8、Xperia 5 IVは16 mm F2.2/24 mm F1.7/60 mm F2.4)を切り替えられます。 ・「Seamless zoom」を選択すると、レンズを切り替えることなく、シームレスにズームイン/ズームアウトできます。
FPS	フレームレートを設定します。
HDR／SDR	映像のフォーマットやダイナミックレンジを設定します。 ・「📁」をタップすると本項目の詳細を確認できます。
Slow motion	スローモーション撮影をするかどうかを設定します。
Video format	ビデオフォーマットを設定します。
Video light	照明を点灯するかどうかを設定します。
Markers	マーカールガイドラインを表示するかどうかを設定できます。
Stabilization	振動などによる映像のブレを軽減するかどうかを設定します。
WB	ホワイトバランスを設定します。 ・「Custom 1」「Custom 2」「Custom 3」を選択した状態で取り込みを行うと、撮影環境に合わせたホワイトバランスを3つまで登録できます。 基準となる白色を調整するには、[Custom 1] / [Custom 2] / [Custom 3] → [Set] と操作し、以降は画面の指示に従って操作してください。
ISO	ISO感度を設定します。
Shutter	シャッタースピードを設定します。
AE level	EV値(露出値)を設定します。
Input volume	音声レベルを調整します。
Output volume	
Face／Eye AF	顔/瞳AFを利用するかどうかを設定します。

memo

◎ オレンジ色の文字で表示されているパラメータは調節することができます。タップして設定や数値を選択してください。

Video Proの設定を変更する

・設定によっては、他の設定や機能と同時に使用できない場合があります。

1 Video Pro画面→[📁]

2

Shooting	ISO／Gain mode	感度の表示を「ISO」/「Gain」に切り替えます。
	AGC Limit (HDR)	AGC(オートゲインコントロール)の上限を設定します。
	AGC Limit (SDR)	・「ISO／Gain mode」(▶P.60)が「Gain」の場合に設定できます。
	Auto ISO Limit(HDR)	ISO感度の上限を設定します。
	Auto ISO Limit(SDR)	・「ISO／Gain mode」(▶P.60)が「ISO」の場合に設定できます。
	WB mode	ホワイトバランスのモードを変更します。 ・「Preset」に設定すると、プリセットに基づいてホワイトバランスを設定します。 ・「Temperature」を選択すると、ケルビンで指定された色温度に基づいてホワイトバランスを設定します。
Adjust ABGM	Adjust ABGM	ホワイトバランスの設定に「ABGM」を表示するかどうかを設定します。
	Object tracking	移動する被写体が動いてもピントを合わせ続けるかどうかを設定します。
Project	File format (4K)	動画を4Kで撮影する際の圧縮方式を「H.264(AVC)」/「H.265(HEVC)」から選択できます。

Media	Title prefix	保存する動画のファイル名の先頭に付与する接頭辞を設定します。
	Data storage	録画したファイルの保存先を設定します。
Audio	Intelligent wind filter	録音時、マイクに風があたることで発生する雑音を除去するかどうかを設定します。
Technical	Assign shutter button	シャッターキーに割り当てる機能を設定します。
	Assign volume buttons	音量キーに割り当てる機能を設定します。
	Lock options	Video Pro画面で「Lock」をタップしたときにロックする項目を設定します。
	Save location	静止画／動画に詳細な撮影場所を示す位置情報のタグ(ジオタグ)を付けるかどうかを設定します。 ・あらかじめ位置情報の設定を有効にする必要があります。位置情報の詳細については、「位置情報の設定をする」(▶P.89)をご参照ください。
Network	Streaming mode	ストリーミングモードにするかどうかを設定します。
	Mode at launch	Video Proを起動したときのモードを「Recording mode」(レコーディングモード)または「Last used mode」(前回使用したモード)に設定します。
	Connect to	接続先を設定します。
	RTMP stream URL	RTMP stream URLを入力します。 ・「Connect to」(▶P.61)が「RTMP URL」の場合に設定できます。
	RTMP stream key	RTMP stream keyを入力します。 ・「Connect to」(▶P.61)が「RTMP URL」の場合に設定できます。
	YouTube™ account	YouTubeのアカウントを設定します。 ・「Connect to」(▶P.61)が「YouTube™」の場合に設定できます。
	YouTube™ live event	新しいYouTubeのライブイベントを作成したり、すでに作成されているYouTubeのライブイベントを設定したりします。 ・「YouTube™ account」(▶P.61)でYouTubeのアカウントにサインインすると設定できます。
	Video quality	配信の動画品質を設定します。
	Network usage	ストリーミングモードで利用するネットワークを設定します。
	Maintenance	Level calibration
Bluetooth remote control		ソニー製リモコンをBluetooth®で接続して、Video Proを操作できるようにするかどうかを設定します。
Tutorial		Video Proのチュートリアルを表示します。
Accessibility		「ユーザー補助: 法規制への一部対応について」を確認できます。
Notes on use		利用上の注意を確認できます。
Privacy policy		プライバシーポリシーを確認できます。
Reset settings		Video Proの設定をリセットします。

memo

- ◎ オレンジ色の文字で表示されているパラメーターは調節することができます。タップして設定や数値を選択し操作してください。
- ◎ 配信機能のご利用に際しては、各配信サービスの利用規約、およびそのサービスに関わる要件を必ずご確認ください。
- ◎ 電波の弱い場所での配信や移動を伴う配信など、通信速度が低い環境下では映像の乱れや音飛びが発生することがあります。「Video format」(▶P.60)を「1280×720P」に変更し、「Video quality」(▶P.61)の設定を低くすることで改善する場合があります。

Cinema Proを利用する

Cinema Pro(Cinematography Pro)は、ソニーのプロフェッショナルカメラ開発チームが監修した動画撮影専用機能です。多彩な画像設定や色彩表現で、映画のような質感の動画撮影ができます。

memo

◎ Cinema Pro画面で [] → [Tips] と操作すると、Cinema Proについての情報をさらに確認できます。

Cinema Proを起動する

1 ホーム画面で画面を上をスライド→[Cinema Pro]

■ Cinema Pro画面

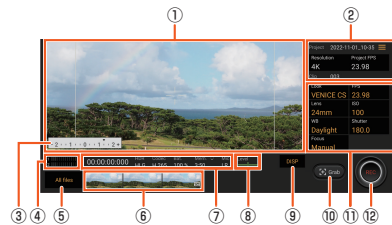

- 1 ファインダー**
- 2 プロジェクト設定**
プロジェクト設定のパラメーターは、プロジェクト内のクリップを含めた、プロジェクト全体の映像の雰囲気に影響します。新しいプロジェクトで一度クリップを撮影すると、プロジェクト設定は変更できなくなります。撮影したクリップはプロジェクトの中に保存されます。
- 3 Metered Manual**
露出情報を確認できます。
- 4 オーディオレベルメーター**
音声レベルを確認できます。タップするとCinema Proのメニューの「Audio settings」(▶P.62)が表示されます。
- 5 All files**
作成中のプロジェクトのすべてのクリップ／静止画を表示します。再生画面を下にスワイプ(フリック)または「◀」をタップすると、すべてのクリップ／静止画の一覧画面に戻ります。
- 6 プロジェクト内のクリップ／静止画**
タップすると、作成中のプロジェクトで撮影したクリップ／静止画を再生できます。再生画面を下にスワイプ(フリック)または「◀」をタップすると、Cinema Pro画面に戻ります。クリップの再生中に「▶」→[フォトキャプチャ]→[📷]→静止画を撮影したいタイミングで「Grab」をタップすると、クリップから静止画を保存できます。
- 7 ステータス表示**
- 8 水準器**
- 9 DISP**
ファインダーに表示されているフレームラインやMetered Manualなどの情報を表示／非表示にします。
- 10 Grab**
クリップ撮影前に静止画を撮影できます。
- 11 クリップ設定**
クリップごとにパラメーターを設定できます(▶P.62)。
- 12 REC**
クリップの撮影を開始／終了します。

memo

◎ オレンジ色の文字で表示されているパラメーターは調節することができます。タップして設定や数値を選択し操作してください。

Cinema Proのメニューを利用する

1 Cinema Pro画面→[☰]

2	Open project	新しいプロジェクトを作成したり、他のプロジェクトを表示することができます。 ・新しいプロジェクトの保存先は「Internal」(内部ストレージ)と「SD」(microSDメモリーカード)から選択できます。
	Cinema Library	保存しているプロジェクトの一覧を表示することができます。
	Stabilizer	振動などによる映像のブレを軽減するかどうかを設定します。
	Dynamic range	ダイナミックレンジを選択します。 「D」をタップするとダイナミックレンジの詳細を確認できます。
	WB mode	ホワイトバランスのモードを変更します。 ・「Preset」に設定すると、プリセットに基づいてホワイトバランスを設定します。 ・「Temperature」を選択すると、ケルビンで指定された色温度に基づいてホワイトバランスを設定します。
	Metered manual	Metered Manualを表示するかどうかを設定します。
	Frame lines	21:9ファインダーにガイドとなるフレームラインを表示するかどうかを設定します。また、フレームラインの縦横比を切り替えることもできます。
	Grid lines	21:9ファインダーにガイドとなるグリッドラインを表示するかどうかを設定します。
	Level	水準器を表示するかどうかを設定します。
	Level calibration	水準器を補正します。
	Remaining memory format	「Mem.」(空き容量)の表示を、「Time」(撮影可能時間)／「GB」(メモリ残量)に切り替えます。
	Audio settings	Intelligent wind filter(録音時、マイクに風があたることで発生する雑音を除去する機能)やAudio level(音声レベル)を設定します。また、Micにて現在使用しているマイクを確認できます。
	Assign shutter button	シャッターキーに割り当てる機能を設定します。
	Assign volume buttons	音量キーに割り当てる機能を設定します。
	REC button position	「Grab」と「REC」の表示位置を変更します。
	Save current settings	よく使うモードや設定の組み合わせを登録して、「Memory recall settings」から呼び出すことができます。 ・スロットを選択→内容を確認→「登録」→「OK」と操作すると現在のモードや設定の組み合わせを登録できます。
	Memory recall settings	あらかじめ「Save current settings」に登録したモードや設定を呼び出すことができます。 ・スロットを選択→「適用」→「OK」と操作すると呼び出せます。
	Tutorial	Cinema Proのチュートリアルを表示します。
	Tips	Cinema Proについての情報をさらに確認できます。
	Accessibility	「ユーザー補助:法規制への一部対応について」を確認できます。

クリップ設定を変更する

1 Cinema Pro画面

Look	クリップの雰囲気を変更します。
FPS	フレームレートを変更します。 ・「120」を選択すると、スローモーションでクリップを撮影できます。
Lens	レンズ(Xperia 1 IVは16mm F2.2／24mm F1.7／85-125mm F2.3-2.8、Xperia 5 IVは16mm F2.2／24mm F1.7／60mm F2.4)を切り替えられます。 ・Xperia 1 IVでは「85-125mm F2.3-2.8」を選択するとズームのスライダーが表示され、光学ズームが使用できます。
ISO	ISO感度を変更します。 ・「Auto」がオレンジ色のときにタップすると、設定や環境に合わせて自動でISO感度が設定されます。
WB	ホワイトバランスを調整します。 ・初期化をする場合は「Reset」をタップします。 ・「Custom 1」「Custom 2」「Custom 3」を選択した状態で取り込みを行うと、撮影環境に合わせたホワイトバランスを3つまで登録できます。 基準となる白色を調整するには、「Custom 1」／「Custom 2」／「Custom 3」→「Set」と操作し、以降は画面の指示に従って操作してください。
Shutter	シャッタースピードを変更します。 ・「Auto」がオレンジ色のときにタップすると、設定や環境に合わせて自動でシャッタースピードが設定されます。
Focus	フォーカスを変更します。 ・「AF」／「MF」をタップするとオートフォーカス／マニュアルフォーカスを切り替えられます。

クリップを組み合わせる映画を作成する

1 Cinema Pro画面→[All files]

作成中のプロジェクトで撮影したクリップ／静止画が表示されます。

2 [📷]→[Final filmを作成する]

3 組み合わせる順番でクリップをタップ→[作成]

memo

◎異なるフレームレート同士のクリップはつなげません。

作成した映画を再生する

1 Cinema Pro画面→[☰]

2 [Cinema Library]→[Final films]

3 作成した映画をタップ

memo

◎作成した映画は「フォト」アプリからも確認できます。

ミュージック

楽曲データを再生する

ミュージックを使用すると、音楽やプレイリストなどを視聴することができます。

- 楽曲再生中にmicroSDメモ리카ードのマウント(読み書き可能状態)の解除(▶P.85)は行わないでください。

1 ホーム画面で画面を上をスライド→[ミュージック]

2 [≡]→カテゴリを選択→楽曲を選択

memo

- ◎ [🔍]をタップするとホーム画面に戻り、バックグラウンドで再生することができます。ホーム画面で画面を上をスライド→[ミュージック]と操作すると、ミュージックの画面を表示できます。また、ステータスバーを下にスライドして再生中の曲名をタップすると、楽曲再生画面を表示できます。
- ◎ ハイレゾ・オーディオ音源は、ハイレゾ・オーディオ対応機器を接続することでハイレゾ・オーディオとして再生できます。
- ◎ 「オーディオ設定」(▶P.85)で様々な音の設定をすることができます。
- ◎ 画面右上に[📶]が表示された場合は、Google Cast対応機器で音楽を再生できます。「📶」をタップして、画面の指示に従って接続します。Google Cast対応機器で再生するには、あらかじめGoogle Cast対応機器と同一のWi-Fi®ネットワークに接続しておきます(▶P.77)。
- ◎ ファイル形式によっては、本製品で再生できない場合があります。

楽曲を共有する

楽曲データをBluetooth®やメール添付などで送信することができます。

1 楽曲一覧画面→送信する楽曲をロングタッチ→[共有]

2 アプリを選択

以降の操作は、選択したアプリにより異なります。

memo

- ◎ DRM管理コンテンツや転送するアプリにより共有が制限される場合があります。

Game enhancer

Game enhancerとは

Game enhancerは、さまざまな機能でゲームを快適に楽しむためのアプリです。

ゲームをプレイしながら「🎮」をタップして、マイクの種類に応じてヘッドセットでボイスチャットをする際のマイクの音質を改善したり、表示されるコンテンツの色味や効果、サウンドを調整したりすることができます。ダウンロードしたゲームアプリは自動的にGame enhancerに追加され、Game enhancerのマイゲームからすぐに起動することができます。ホームアプリが「Xperiaホーム」の場合は、ゲームアプリを自動的にGame enhancerに収納して、ホーム画面やアプリ画面上でゲームアプリを非表示にすることができます(▶P.63)。



Game enhancerを起動する

1 ホーム画面で画面を上をスライド→[Game enhancer]

■ Game enhancer画面



① おすすめ

おすすめのゲームやGame enhancerの機能紹介が表示されます。

② マイゲーム

ダウンロードしたゲームは自動的に一覧表示されます。ゲームのアイコンをタップすると、ゲームが開始されます。

Game enhancerで撮影した静止画や動画を見るには、「📷」をタップします。

③ 新しいゲームアプリを手動で追加

④ Game enhancer設定

memo

- ◎ ホームアプリが「Xperiaホーム」の場合は、Game enhancer設定の「ゲームアイコンの収納」をオンにすると、ダウンロードしたゲームアプリが自動的に「Game enhancer」アプリ内に収納されます。収納されたゲームアプリは、ホーム画面やアプリ画面では非表示になります。

ゲーム中にGame enhancerを利用する

ゲーム中にさまざまな機能を利用できます。

1 ゲーム中に[🎮]

Game enhancerメニューが表示されます。

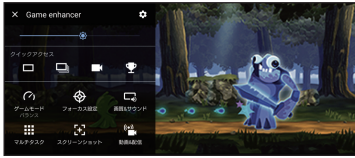

2	🎮	メニュータイプ	▶P.65「メニュータイプを変更する」
		HWBショートカット	ゲーム中に使用するGame enhancerの機能をシャッターキーに割り当てます。
ゲームモード			ゲームに最適なモードに変更します。 ・「カスタム」では、「🎮」をタップして、設定をカスタマイズできます。「プレビュー」をタップして、実際のゲームを操作しながら設定できます。また、設定画面の「🎮」をドラッグすると移動できます。
	タッチエリアの最適化		画面下隅のタッチ無効エリアを設定します。 ・本機能は「メニュータイプ」が「フルダウンバー」に設定されていて、横画面の場合のみ有効です。
	HSパワーコントロール		充電中の端末高温化によるパフォーマンス低下や電池劣化を抑制します。 ・オンしている間は、Game enhancerを利用中に充電ができなくなります。充電する場合はオフにしてください。
フォーカス設定			ゲーム操作に影響する可能性がある通知や着信、シャッターキーやサイドセンスなどの動作を無効にすることで、ゲームに集中できる環境を構築できます。
画質&サウンド	画質設定		▶P.64「画面の色味や効果を調整する」
	オーディオコライザー		▶P.64「オーディオコライザーで音を調整する」
	VCマイクの最適化		マイクの種類を選択すると、ヘッドセットを使用してボイスチャットをするときに音声調節され、相手が音声を聞き取りやすくなります。 ・ヘッドセット接続端子にヘッドセットが接続されている場合のみ有効です。
マルチタスク			▶P.65「ゲーム中にウェブサイトやアプリを表示する」
スクリーンショット			表示中の画面を静止画撮影します。連写で撮影することもできます。
動画&配信	レコード		ゲーム中の画面を動画撮影します。ゲーム音や音声を記録したり、プレイヤーの顔を画面に表示したりして撮影することもできます。 ・「RTレコード」をオンにすると、録画開始時点から約30秒間遡って録画することができます。なお、常に画面が一時保存されるため、パフォーマンスの低下や消費電力が大きくなる場合があります。 ・「レコード品質」をタップすると、動画の解像度や最大フレームレートを設定することができます。
	ライブストリーミング		ゲームプレイをYouTubeに配信します。配信に必要な配信アカウントやタイトル、公開設定などの配信設定を行います。 ・配信を行うには、配信用にGoogleアカウントが必要です。事前に使用するGoogleアカウントのライブ配信機能を有効にしてください。 ・ゲームプレイを終了しても自動で配信は停止されませんのでご注意ください。
	キャプチャボード		▶P.83「映像」、P.83「オーディオ」

memo

◎マイゲームにあるすべてのゲームに共通で「メニュータイプ」と「HWBショートカット」の設定を適用するには、Game enhancer画面→[🎮]→[標準のメニュータイプ]または[標準のHWBショートカット]→[シャッターボタン短押し]→希望の設定を選択→[適用]と操作してください。

ゲームモードを利用する

ゲームモードでの状態確認は、Xperia 1 IVのみ対応しています。

ゲームに最適なモードを選んで、ゲームプレイの体験補助として本製品の状態を確認することができます。

1 ゲーム中に[🎮]→[ゲームモード]

2 [パフォーマンス優先]／[バランス]／[省電力優先]／[カスタム]

3 各項目を確認

memo

- ◎「パフォーマンス優先」、「バランス」、「省電力優先」では、各モードでおすすめのプリセット値が適用され、グレーで表示されます。すべての項目を調整してお好みのゲーム環境に設定したい場合は、「カスタム」を選択してください。
- ◎「HSパワーコントロール」、「メモリー解放」、「タッチエリアの最適化」の設定はモード間で共通です。ゲームごとに設定することができます。
- ◎「Xperia Stream設定」は、本製品にXperia Streamを装着したときのみ設定できません。

画面の色味や効果を調整する

画質設定を4つまでプリセットできます。ゲームの状況に応じてプリセットを選択して、画面の色味や効果を調整することができます。

1 ゲーム中に[🎮]→[画質&サウンド]

2 [画質設定]

3 画面上部の「🎮」／「🔍」をタップして設定するプリセットを選択

- ・「🎮」をタップすると、プリセット名を変更できます。

4	画質モード	画質調整の基準を「スタンダード」または「ゲーム」から選択して設定します。
	L-γレライザー	ゲーム内の暗い部分(黒や灰色など)を明るくするレベルを設定します。
	ホワイトバランス	スライダを左右にドラッグして白の色調を調整します。

memo

◎「画質設定」で設定した画面の色味や効果はゲーム中のみ有効で、スクリーンショットや録画には適用されません。また、各設定の掛け合わせによって色味が調整されます。

オーディオコライザーで音を調整する

オーディオコライザーの設定を4つまでプリセットできます。ゲームの状況に応じてプリセットを選択して、音を調整することができます。

1 ゲーム中に[🎮]→[画質&サウンド]

2 [オーディオコライザー]

3 「オーディオコライザー」の「🔊」をタップして🔊にする

4 画面上部の「🎮」／「🔍」をタップして設定するプリセットを選択

- ・「🎮」をタップすると、プリセット名を変更できます。

5 帯域(Hz)ごとにスライダを上下にドラッグして音量(dB)を調整

ゲーム中にウェブサイトやアプリを表示する

ゲーム中にウェブサイトやアプリを表示できます。ゲームをしながらチャットやSNSをしたり、ゲーム情報をGoogleやYouTubeで検索したりできます。

1 ゲーム中に[🎮]→[マルチタスク]

マルチタスク画面が表示されます。

2 使用したい機能に応じて「WEB」タブ／「YouTube」タブ／「APPS」タブをタップ

Game enhancerメニューに戻る場合は[🏠]をタップします。マルチタスク画面を最小化にする場合は[📱]をタップします。「APPS」タブでアプリをタップすると、ポップアップウィンドウでアプリが表示されます。ポップアップウィンドウをタップすると、操作アイコンが表示されます。

■ APPS画面(ポップアップウィンドウ)



- ① ドラッグしてウィンドウのサイズを変更
- ② ドラッグしてウィンドウを移動
- ③ Game enhancerメニューを表示
- ④ ウィンドウを最小化
再度ウィンドウを表示する場合は[🎮]をタップします。最小化中にホーム画面など他の画面を表示すると、アイコン化されたアプリが表示されます(▶P.32)。
- ⑤ ウィンドウを最大化
最大化中に[📱]をタップすると、元の表示に戻ります。
- ⑥ ウィンドウを閉じる

メニュータイプを変更する

ゲーム中に表示されるメニューアイコンを[🎮](フローティングアイコン)または[📱](プルダウンバー)に切り替えます。

1 ゲーム中に[🎮]→[📱]→[メニュータイプ]

2 [フローティングアイコン]／[プルダウンバー]

memo

- ◎ Game enhancerメニューの各設定画面で右上に[📱]が表示されている場合は、[📱]をタップすると設定項目の説明が表示されます。
- ◎ Game enhancerメニュー上部のスライダーを左右にドラッグすると、画面の明るさを調節できます。
- ◎ ゲーム中に表示される[🎮]はドラッグしてお好みの位置に配置できます。
- ◎ Game enhancer使用中は、「STAMINAモード」(▶P.85)がオフになります。電池残量を優先する場合は、ゲーム中に[🎮]→[ゲームモード]→[省電力優先]と操作してください。

NFC／おサイフケータイ®

おサイフケータイ®とは

おサイフケータイ®とは、NFCと呼ばれる近接型無線通信方式を用いた、電子マネーやポイントなどのサービスの総称です。

NFCとは、Near Field Communicationの略で、ISO(国際標準化機構)で規定された国際標準の近接型無線通信方式です。FeliCa®機能やリーダー／ライター(R/W)機能などが本製品でご利用いただけます。

おサイフケータイ®を利用したサービスによっては、ご利用になりたいサービス提供会社のおサイフケータイ®対応アプリをダウンロードする必要があります。

おサイフケータイ®対応サービスのご利用にあたっては、au電話に搭載されたFeliCaチップへ、サービスのご利用に必要なデータを書き込む場合があります。

なお、ご利用にあたっては、auホームページをあわせてご参照ください。

<https://www.au.com/mobile/service/osaifu/support/caution/>

おサイフケータイ®のご利用にあたって

- ・本製品の紛失には、ご注意ください。ご利用いただいていたおサイフケータイ®対応サービスに関する内容は、サービス提供会社などにお問い合わせください。
- ・紛失・盗難などに備え、画面ロック連動機能によるおサイフケータイ®のロックをおすすめします(▶P.66)。
- ・紛失・盗難・故障などによるデータの損失につきましては、当社は責任を負いかねますのでご了承ください。
- ・各種暗証番号およびパスワードにつきましては、お客さまにて十分ご留意の上管理をお願いいたします。
- ・ガソリンスタンド構内などの引火性ガスが発生する場所でおサイフケータイ®をご利用になる際は、必ず事前に電源を切った状態でご使用ください。NFC機能をオフに設定している場合は、NFC機能をオンにした上で電源をお切りください。
- ・おサイフケータイ®対応アプリをアンインストールするときは、各サービスの提供画面からサービスを解除してからアンインストールしてください。
- ・FeliCaチップ内にデータが書き込まれたままの状態でおサイフケータイ®の修理を行うことはできません。携帯電話の故障・修理の場合は、あらかじめお客さまにFeliCaチップ内のデータを消去していただくか、当社がFeliCaチップ内のデータを消去することに承諾していただく必要があります。データの消去の結果、お客さまに損害が生じた場合であっても、当社は責任を負いかねますのであらかじめご了承ください。
- ・FeliCaチップ内のデータが消失してしまっても、当社としては責任を負いかねますのであらかじめご了承ください。万一消失してしまった場合の対応は、各サービス提供会社にお問い合わせください。
- ・おサイフケータイ®対応サービスの内容、提供条件などについては、各サービス提供会社にご確認、お問い合わせください。
- ・各サービスの提供内容や対応機種は予告なく変更する場合がありますので、あらかじめご了承ください。
- ・対応機種によって、おサイフケータイ®対応サービスの一部がご利用いただけない場合があります。詳しくは、各サービス提供会社にお問い合わせください。
- ・電池残量がなくなった場合、おサイフケータイ®がご利用いただけないことがあります。
- ・おサイフケータイ®対応アプリ起動中は、おサイフケータイ®によるリーダー／ライターとのデータの読み書きができない場合があります。

リーダー／ライターとデータをやりとりする

マークをリーダー／ライターにかざすだけでFeliCaチップ内のデータをやりとりできます。

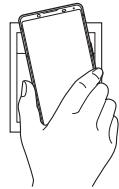
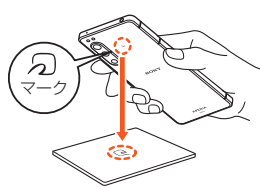

- ・マークをリーダー／ライターにかざす際に強くぶつけないようにご注意ください。
- ・マークはリーダー／ライターの中心に平行になるようにかざしてください。
- ・マークをリーダー／ライターの中心にかざしても読み取れない場合は、本製品を少し浮かす、または前後左右にずらしてかざしてください。
- ・マークとリーダー／ライターの間に金属物があると読み取れないことがあります。また、マークの付近にシールなどを貼り付けると、通信性能に影響を及ぼす可能性がありますのでご注意ください。

memo

- ◎「おサイフケータイ」対応アプリを起動せずに、リーダー／ライターとのデータの読み書きができます。
- ◎本製品の電源を切ってもご利用いただけます。ただし電池残量がない場合はご利用になれません。その場合は充電後に一度本製品の電源を入れることでご利用になれます。
- ◎「画面ロック中はロック」をオンしている場合、画面ロック中はご利用いただけません(▶P.66)。
- ◎NFC機能をオフにしている場合はご利用いただけません。

NFC機能を設定する

NFC機能をオンにする

- 1 ホーム画面で画面を上をスライド→[設定]→[機器接続]→[接続の設定]→[NFC／おサイフケータイ]
NFC／おサイフケータイ設定画面が表示されます。
- 2 「NFC／おサイフケータイ」の「」をタップしてにする
NFC機能がオンになります。NFC機能をオンにすると、おサイフケータイ®対応サービスのすべてが利用できます。

memo

- ◎「おサイフケータイ」アプリで「」／「」→[NFC／おサイフケータイ]と操作してもNFC／おサイフケータイ設定画面を表示することができます。
- ◎NFC機能がオフ中に電池が切れると、NFC機能をオンにできなくなります。電池残量にご注意ください。充電が切れた場合は、充電後にNFC機能をオンにしてください。

NFC機能をオフにする

- 1 ホーム画面で画面を上をスライド→[設定]→[機器接続]→[接続の設定]→[NFC／おサイフケータイ]
- 2 「NFC／おサイフケータイ」の「」をタップしてにする
NFC機能をオフにすると、おサイフケータイ®対応サービスの利用を制限できます。これにより、おサイフケータイ®対応サービスの機能がロックされます。

画面ロック連動機能を設定する

NFC機能がオンの場合に「画面ロック中はロック」をオンにすると、画面ロック時および画面消灯時にNFC機能が自動的にオフになります。画面ロック解除時にNFC機能は自動的にオンに戻ります。

- 1 ホーム画面で画面を上をスライド→[設定]→[機器接続]→[接続の設定]→[NFC／おサイフケータイ]
- 2 「画面ロック中はロック」の「」をタップしてにする

FeliCa®に対応したサービスを利用する

「おサイフケータイ」アプリから対応サービスを利用できます。

- 1 ホーム画面で画面を上をスライド→[お買いもの]→[おサイフケータイ]
サービス一覧画面が表示されます。
初期設定画面が表示された場合は、画面の指示に従って操作してください。
- 2 利用するサービスを選択
サービスに対応したアプリをダウンロードするか、またはサービス紹介サイトに移動して、画面の指示に従って操作してください。

時計

時計を利用する

アラームを設定できるほか、世界時計を表示させたり、ストップウォッチやタイマー、おやすみ時間を使用したりできます。

- 1 ホーム画面で画面を上をスライド→[時計]
時計画面が表示されます。

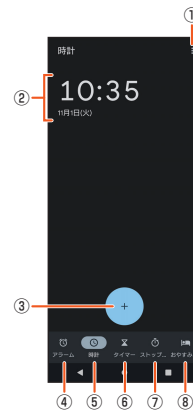

- ① メニュー
- ② 日付と時刻
- ③ 世界時計の追加
- ④ アラーム画面を表示
- ⑤ 時計を表示
- ⑥ タイマーを表示
- ⑦ ストップウォッチを表示
- ⑧ おやすみ時間を表示

アラームを設定する

- 1 時計画面→[アラーム]タブをタップ→[+]
- 2 時刻を設定→[OK]
ステータスバーにが表示され、アラームの設定画面が表示されます。
- 3

ラベル	ラベルの名称を設定します。
曜日	アラームの繰り返しを曜日で指定します。
(アラーム音)	アラーム音を設定します。
バイブレーション	アラーム音と同時にバイブレータを動作させるように設定します。
Google アシスタントのルーティン	Google アシスタント ルーティンを利用するかどうかを設定します。
閉じる	設定時刻が近づいたアラームを解除してオフにします。
削除	アラームを削除します。
- 4 [x]
設定画面を閉じます。「」をタップすると設定画面が表示されます。
時刻を編集するには時刻をタップします。

アラームをオフにする

- 1 アラーム画面→オフにするアラームの「」をタップしてにする
アラームがオフになります。

アラームを削除する

- 1 アラーム画面→削除するアラームの「」
- 2 [削除]

アラームを止める

- 1 アラーム鳴動中の画面→「」を「ストップ」までドラッグ
「」を「スヌーズ」までドラッグすると、設定した時間の経過後に、再度アラームが鳴ります。

memo

- ◎共通設定を変更する場合は、アラーム画面→「」→[設定]と操作して、各項目を設定します。
- ◎画面の点灯時(ロック画面を除く)は「ストップ」、「スヌーズ」をタップして操作しず。

My au

My auを利用する

月々のご請求額やデータ残量(ギガ)を簡単に確認できるほか、料金プランやオプションサービスなどの申し込み・変更手続きができます。

1 ホーム画面で画面を上をスライド→[お客さまサポート]→[My au]

My auのホーム画面が表示されます。
・初めて起動したときは、画面の指示に従ってログインしてください。

2 確認する項目を選択する

データ利用量、ご請求額、Pontaポイントやau PAY残高等の確認や、プラン変更など各種お手続きができます。

memo

◎困ったときやご契約内容の確認・変更は、My auのホーム画面右上の「」をタップし、メッセージサポート画面からお問い合わせください。
24時間いつでもお気軽にお問い合わせできます。

My UQ mobile

My UQ mobileを利用する

データ残量の確認や節約モードへの切り替え、データチャージができます。また、月々のご請求額の確認や料金プラン、オプションサービスの確認・変更もできます。

※本アプリはUQ mobileご契約者様専用です。

1 ホーム画面で画面を上をスライド→[UQ Mobile]→[My UQ mobile]

My UQ mobileのトップ画面が表示されます。
・初めて起動した時は、画面の指示に従ってログインしてください。

2 確認する項目を選択する

データ残量、ご請求額の確認や節約モードへの切り替えや各種お手続きが可能です。

memo

◎My UQ mobileの詳細については、UQ mobileホームページをご参照ください。
https://www.uqwimax.jp/mobile/plan/portal_app/
◎操作方法や画面表示は予告なく変更される場合があります。

あんしんフィルター for au

あんしんフィルター for auを利用する

お子さまにスマートフォンを安心して持たせられるよう、青少年に不適切なウェブサイトへのアクセスやアプリの利用を制限するフィルタリングサービスです。

お子さまの年代に合わせ、「小学生」・「中学生」・「高校生」・「高校生プラス」の4段階から制限レベルを簡単に選択できるほか、特定のウェブサイトやアプリの制限/許可を保護者が個別にカスタマイズすることも可能です。また、保護者が夜間などスマートフォンの利用を制限したり、お子さまの居場所を確認したりすることもできます。

1 ホーム画面で画面を上をスライド→[お客さまサポート]→[あんしんフィルター for au]

初めて起動したときは、アクセス権限の同意画面が表示されます。内容をご確認の上、「同意する」をタップしてください。

2 [この電話番号でログイン]

画面の指示に従って操作してください。
※ご利用になるお子さまの電話番号でログインしてください。

3 仮パスワードを入力→仮パスワード(確認)を入力

仮パスワードは管理者登録の際に必要となります。必ず保護者の方がご自身で設定し、忘れないように管理してください。

4 フィルタリングの強度を選択

小学生	スマートフォンを初めて使うお子さまや操作に少し慣れたお子さま向け。 制限対象: ゲーム/動画/音楽、懸賞、成人娯楽、SNS/掲示板、出会い、アダルトなど。
中学生	スマートフォンの操作におおむね慣れたお子さま向け。 制限対象: 懸賞、成人娯楽、SNS/掲示板、出会い、アダルトなど。
高校生	スマートフォン利用のルールやマナー、危険性を理解したお子さま向け。 制限対象: SNS/掲示板、出会い、アダルトなど。
高校生プラス	SNS利用のルールやマナー、危険性を理解したお子さま向け。 制限対象: 出会い、アダルトなど。

5 [規約に同意してサービスを利用開始する]

利用規約を必ずご確認ください。

6 [位置情報、利用情報の取得・利用について]の内容を確認→[はい]

「いいえ」を選択するとエリア検索など一部の機能が利用できません。

7 [利用登録が完了しました]の表示を確認→[OK]

8 [このデバイス管理アプリを有効にする]

9 [よく使うアプリの設定]で利用したいアプリを選択→[設定する]

事前に利用したいアプリを許可してください。

10 SNS利用の危険性について確認→[確認しました]

11 [同意して設定する]→[あんしんフィルター for au アプリ規制]→「あんしんフィルター for au アプリ規制」の使用の「」をタップしてにする

12 「あんしんフィルター for au アプリ規制」にデバイスのフルコントロールを許可しますか?」の内容を確認して[許可]

13 設定完了

ウェブサイトが表示されます。
以降は「あんしんフィルターアプリ」をブラウザアプリとしてご利用ください。

管理者情報を登録する

お子さまのスマートフォンで設定してください。

- 1 ホーム画面で画面を上をスライド→[お客さまサポート]→[あんしんフィルター for au]
- 2 画面上の「ここをタップして、あんしんフィルター for auの管理者IDを登録してください。」の表示をタップ
- 3 仮パスワードを入力→[仮パスワードを照会する]
- 4 管理者IDを入力→管理者ID(確認)を入力→[管理者ID確認へ進む]
管理者IDには、保護者の方のメールアドレスを入力します。
- 5 [申請する]
管理者IDとして登録したメールアドレスに、「anshin-access@netstar-inc.com」よりメールが送信されます。
- 6 受信メールに記載されている管理者用パスワードを入力→[管理者登録を行う]→[OK]

memo

◎ 管理者情報の登録は、ID登録日の翌日までに行ってください。

管理者ページを利用する

保護者の方のパソコンまたはスマートフォンからご利用ください。保護者の方が遠隔で、お子さまのスマートフォンの設定を行うことができます。

- 1 メールで受信した「管理者ページURLのご連絡」に記載されている管理者ページのURLをタップ
<https://anshin-access.netstar-inc.com/>
- 2 管理者IDとパスワードを入力→[ログイン]
- 3 必要に応じて管理者メニューを操作
設定を行える主な機能は以下です。
 - ・フィルタリング強度の変更
 - ・個別のウェブサイトやアプリの制限/許可設定
 - ・利用時間帯の設定
 - ・利用状況の確認
 - ・エリア検索

memo

◎ 詳しくは、auホームページをご参照ください。
<https://www.au.com/mobile/service/anshin-filter/>

Androidアプリ

Google Playを利用する

Google Playを利用すると、アプリやゲームなどをダウンロード、インストールできます。

- ・ Google Playの利用にはGoogleアカウントの設定が必要です。詳しくは、「Googleアカウントをセットアップする」(▶P.22)をご参照ください。

Google Playをご利用になる前に

- ・ アプリのインストールは安全であることを確認の上、自己責任において実施してください。アプリによっては、ウイルスへの感染や各種データの破壊、お客さまの位置情報や利用履歴、携帯電話内に保存されている個人情報などがインターネットを通じて外部に送信される可能性があります。
- ・ 万一、お客さまがインストールを行ったアプリなどにより不具合が生じた場合、当社では責任を負いかねます。この場合、保証期間内であっても有償修理となることがありますので、あらかじめご了承ください。
- ・ お客さまがインストールを行ったアプリなどにより、お客さまご自身または第三者への不利益が生じた場合、当社では責任を負いかねます。
- ・ アプリによっては、自動的にデータ通信を行う場合があります。データ通信は、切断するかタイムアウトにならない限り、接続されたままです。手動でデータ通信を切断するには、ホーム画面で画面を上をスライド→[設定]→[ネットワークとインターネット]→[SIM]→[モバイルデータ]の「」をタップして にします。
- ・ アプリによっては、自動的にアップデートが実行される場合があります。
- ・ アプリによっては、microSDメモリーカードを取り付けていないと利用できない場合があります。
- ・ アプリの中には、動作中にスリープモードにならなくなるものや、バックグラウンドで動作して電池の消耗が激しくなるものがあります。
- ・ 本製品に搭載されているアプリやインストールしたアプリは、アプリのバージョンアップによって操作方法や画面表示が予告なく変更される場合があります。また、「取扱説明書」に記載の操作と異なる場合がありますのであらかじめご了承ください。

アプリを検索してインストールする

- 1 ホーム画面で画面を上をスライド→[Playストア]
Google Play画面が表示されます。
- 2 アプリを検索→インストールするアプリをタップ
表示内容をご確認の上、画面の指示に従って操作してください。

有料のアプリを購入するときは

- アプリが有料の場合は、ダウンロードする前に購入手続きを行います。
- ・ アプリに対する支払いは一度だけです。一度ダウンロードした後の再ダウンロードには料金がかかりません。

Google Playヘルプ

Google Playについてお困りのときや質問がある場合はGoogle Playのヘルプをご覧ください。

提供元不明のアプリをインストールする

提供元不明のアプリをインストールするには、Chromeなどのアプリごとにインストールを許可する必要があります。

お使いの本製品と個人データを保護するため、信頼できる発行元からのアプリのみインストールしてください。

- 1 ホーム画面で画面を上をスライド→[設定]→[アプリ]
- 2 [特別なアプリアクセス]→[不明なアプリのインストール]
- 3 アプリを選択→「この提供元のアプリを許可」の「」をタップして にする

インストールしたアプリを表示する

- 1 ホーム画面で画面を上をスライド→[設定]→[アプリ]
- 2 [XX 個のアプリをすべて表示]→アプリを選択

アプリを管理する

アプリの情報を表示して、確認やアンインストール、設定の変更などを行います。

1 ホーム画面で画面を上をスライド→[設定]→[アプリ]

2 [XX 個のアプリをすべて表示]→アプリをタップ

「最近開いたアプリ」に表示されたアプリをタップしても、アプリの情報を表示できません。

[XX 個のアプリをすべて表示]→[⋮]→[システムアプリを表示]と操作すると、すべてのアプリを表示できます。

各項目をタップして確認および設定を行います。

アプリを強制停止する

1 ホーム画面で画面を上をスライド→[設定]→[アプリ]

2 [XX 個のアプリをすべて表示]→強制停止するアプリをタップ

3 [強制停止]→[OK]

アプリをアンインストールする

アプリをアンインストールする前に、アプリ内に保存されているデータも含めて、そのアプリに関連する保存しておきたいコンテンツをすべてバックアップしておいてください。

• アプリによってはアンインストールできない場合があります。

1 ホーム画面で画面を上をスライド→[設定]→[アプリ]

2 [XX 個のアプリをすべて表示]→アプリをタップ

3 [アンインストール]→[OK]

アプリがアンインストールされます。

memo

◎ アプリ内に保存されているデータを消去する場合は、ホーム画面で画面を上をスライド→[設定]→[アプリ]→[XX 個のアプリをすべて表示]→データを消去するアプリをタップ→[ストレージとキャッシュ]→[ストレージを消去]→[削除]と操作します。

◎ アプリのキャッシュを消去する場合は、ホーム画面で画面を上をスライド→[設定]→[アプリ]→[XX 個のアプリをすべて表示]→キャッシュを消去するアプリをタップ→[ストレージとキャッシュ]→[キャッシュを削除]と操作します。

アプリを無効化する

アンインストールできない一部のアプリやサービスを無効化することができます。無効化したアプリはアプリ画面に表示されず、実行もされませんが、アンインストールはされません。

• アプリを無効化した場合、無効化されたアプリと連携している他のアプリが正しく動作しないことがあります。再度有効化することで正しく動作します。

1 ホーム画面で画面を上をスライド→[設定]→[アプリ]

2 [XX 個のアプリをすべて表示]→無効化するアプリをタップ

3 [無効にする]→[アプリを無効にする]

再度有効化するには「有効にする」をタップします。

ファイル管理

ファイル管理	72
本製品の保存領域について	72
microSDメモリカードを利用する	72
microSDメモリカードを取り付ける／取り外す	72
パソコンとデータのやりとりをする	73
メモリを管理する	74
Filesを利用する	74

ファイル管理

本製品の保存領域について

本製品では、内部ストレージとmicroSDメモリカードにデータを保存できます。

内部ストレージ	アプリや各アプリが使用するデータ、スクリーンショットで撮影した画像などのメディアファイルを保存します。
microSDメモリカード	メディアファイルなどを保存します。

memo

- ◎ アプリによっては、microSDメモリカードに保存するメニューやメッセージが表示されても、内部ストレージに保存される場合があります。
- ◎ アプリによっては、データの保存先として内部ストレージ／microSDメモリカードのどちらかを選択できます。
- ◎ 内部ストレージのデータを確認したり、コピー／移動したりすることができます。操作については詳しくは、「Filesを利用する」(▶P.74)をご参照ください。

microSDメモリカードを利用する

microSDメモリカード(microSDHC／microSDXCメモリカードを含む)を本製品に取り付けることにより、データを保存／移動／コピーすることができます。また、連絡先などをmicroSDメモリカードに控えておくことができます。

memo

- ◎ microSDメモリカードの空き容量を確認する方法については、「メモリの使用量を確認する」(▶P.74)をご参照ください。
- ◎ 他の機器で初期化したmicroSDメモリカードは、本製品では正常に使用できない場合があります。本製品で初期化してください(▶P.74)。
- ◎ アプリにより、microSDメモリカードが必要になる場合がありますので、microSDメモリカードを取り付けてからご利用ください。

保護データについて

- ◎ 著作権保護されたデータによっては、パソコンなどからmicroSDメモリカードへ移動／コピーは行っても本製品で再生できない場合があります。

■ 取り扱い上のご注意

- ・ microSDメモリカードのデータにアクセスしているときに、電源を切ったり衝撃を与えたりしないでください。データが壊れるおそれがあります。
- ・ 本製品にmicroSDメモリカードを取り付けている状態で、落下させたり振動・衝撃を与えたりしないでください。故障・内部データの消失の原因となります。
- ・ 本製品のmicroSDメモリカード挿入口には、液体・金属体・燃えやすいものなどmicroSDメモリカード以外のものは挿入しないでください。火災・感電・故障の原因となります。
- ・ 本製品では市販の2GBまでのmicroSDメモリカード、32GBまでのmicroSDHCメモリカード、1TBまでのmicroSDXCメモリカードに対応しています(2022年11月現在)。
- ・ 本製品はmicroSD／microSDHC／microSDXCメモリカードに対応しています。対応のmicroSD／microSDHC／microSDXCメモリカードにつきましては、各microSDメモリカード発売元へお問い合わせいただくか、auホームページをご参照ください。
- ・ microSDXCメモリカードは、SDXC対応機器でのみご利用いただけます。SDXC非対応の機器にmicroSDXCメモリカードを取り付けると、microSDXCメモリカードに保存されているデータが破損することなどがあるため、取り付けしないでください。
- ・ データが破損したmicroSDXCメモリカードを再度利用するためには、SDXC対応機器でmicroSDXCメモリカードの初期化を行う必要があります(microSDXCメモリカードのデータはすべて削除されます)。
- ・ SDXC非対応機器とのデータコピーについては、コピー先やコピー元の機器の規格に準拠したカード(microSDHCメモリカードやmicroSDメモリカードなど)をご利用ください。

microSDメモリカードを取り付ける／取り外す

microSDメモリカードの取り付け／取り外しは、本製品の電源を切ってから行ってください。

microSDメモリカードを取り付ける

1 背面を上にして本体からトレイを取り外す

ミゾに指先(爪)をかけて、microSDメモリカード／SIMカード挿入口のカバーをまっすぐに引き出してください。

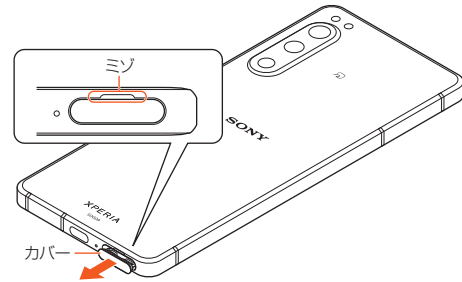

2 microSDメモリカードの端子面を上にしてトレイにはめ込む

microSDメモリカードがトレイから浮かないように、確実にはめ込んでください。

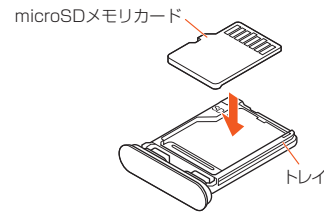

3 本製品を水平にしてトレイをまっすぐに差し込む

トレイを差し込む方向にご注意ください。

◎部分をしっかりと押し、本体とmicroSDメモリカード／SIMカード挿入口のカバーにすき間がないことを確認してください。

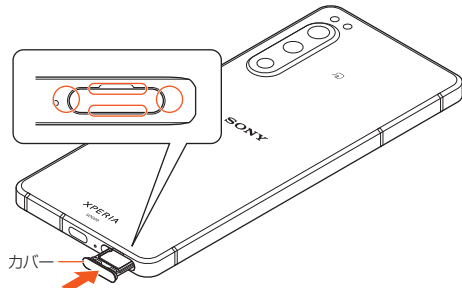

memo

- ◎ microSDメモリカードの端子部には触れないでください。
- ◎ microSDメモリカードには、表裏／前後の区別があります。無理に入れようとすると取り外せなくなったり、破損したりするおそれがあります。

microSDメモリカードを取り外す

1 背面を上にして本体からトレイを取り外す

ミゾに指先(爪)をかけて、microSDメモリカード/SIMカード挿入口のカバーをまっすぐに引き出してください。

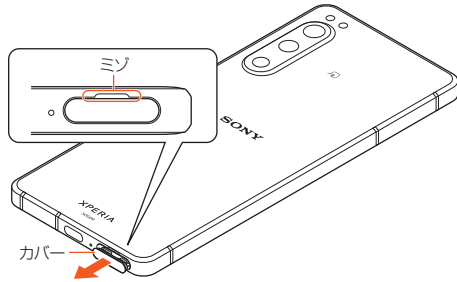

2 トレイからmicroSDメモリカードを取り出す

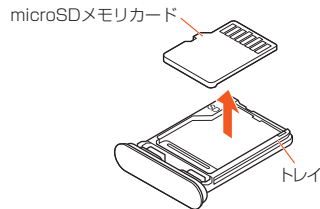

3 本製品を水平にしてトレイをまっすぐに差し込む

トレイを差し込む方向にご注意ください。

○部分をしっかりと押し、本体とmicroSDメモリカード/SIMカード挿入口のカバーにすき間がないことを確認してください。

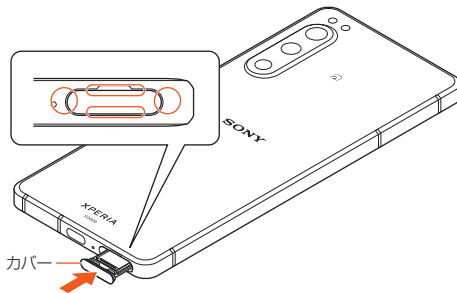

memo

◎長時間お使いになった後、取り外したmicroSDメモリカードが温かくなっている場合がありますが、故障ではありません。

パソコンとデータのやりとりをする

パソコンに接続すると、本体の内部ストレージおよびmicroSDメモリカードのデータをパソコンとやりとりできます。

・USB Type-Cケーブル(市販品)を利用してパソコンに接続する方法を説明します。

memo

◎一部の著作権で保護されたデータのやりとりは許可されていない場合があります。
◎パソコンに接続したときに表示される画面は、パソコンの動作環境(OS)によって異なる場合があります。

USB Type-Cケーブルでパソコンと接続する

・次のオペレーティングシステム(OS)に対応しています。
・ Microsoft Windows 11
・ Microsoft Windows 10
・データ転送中にUSB Type-Cケーブル(市販品)を取り外さないでください。データが破損するおそれがあります。

1 USB Type-Cケーブル(市販品)で本製品とパソコンを接続
パソコンに本製品のドライバソフトのインストール画面が表示された場合は、インストール完了までしばらくお待ちください。

2 ステータスバーを下にスライド→USB接続モードの通知をタップ→[ファイル転送]

3 パソコンにポータブルデバイスとして本製品が表示されていることを確認

本製品の内部ストレージおよびmicroSDメモリカードにアクセスできるようになります。

memo

◎USB接続モードを変更するには、ステータスバーを下にスライド→USB接続モードの通知をタップし、USB接続モードを選択します。

USB Type-Cケーブルを安全に取り外す

1 データ転送中でないことを確認

2 USB Type-Cケーブル(市販品)を本製品とパソコンから抜く

メモ리를管理する

メモ리의使用量を確認する

本製品の内部ストレージ、microSDメモリカード、USBストレージ^{*1}の容量を確認できます。

*1 USBストレージとは、USBホストケーブル(市販品)を使って本製品に接続されたUSBメモリやUSBカードリーダーのことです。

- 1 ホーム画面で画面を上をスライド→[設定]→[ストレージ]
 - ・microSDメモリカードやUSBストレージのメモリの使用量を確認する場合は、[このデバイス]→microSDメモリカード/USBドライブを選択してください。

memo

◎ microSDメモリカードが認識されていない場合は、microSDメモリカードを取り付けた状態で、ホーム画面で画面を上をスライド→[設定]→[ストレージ]→[このデバイス]→microSDメモリカードを選択→[⋮]→[マウント]と操作してください。

メモ리를フォーマットする

microSDメモリカード、USBストレージ^{*1}を初期化できます。

- ・フォーマットを行うと、microSDメモリカードやUSBストレージに保存されているデータがすべて消去されますのでご注意ください。
- ・USBストレージをフォーマットするときは、あらかじめ、USBホストケーブル(市販品)を使ってUSBメモリやUSBカードリーダーを本製品に接続しておきます。

*1 USBストレージとは、USBホストケーブル(市販品)を使って本製品に接続されたUSBメモリやUSBカードリーダーのことです。

- 1 ホーム画面で画面を上をスライド→[設定]→[ストレージ]
- 2 [このデバイス]→microSDメモリカード/USBドライブを選択
- 3 [⋮]→[フォーマット]
- 4 [SDカードをフォーマット]/[USBドライブをフォーマット]
- 5 [完了]

Filesを利用する

本体内のファイルをmicroSDメモリカードにコピー/移動する

- 1 ホーム画面で画面を上をスライド→[Files]
- 2 [見る]→項目一覧から内部ストレージを選択→フォルダを選択
- 3 コピー/移動するファイルをロングタッチ→[⋮]→[コピー]/[移動]
- 4 項目一覧からmicroSDメモリカードを選択
- 5 任意の場所で[ここにコピー]/[ここに移動]

microSDメモリカード内のファイルを本体にコピー/移動する

- 1 ホーム画面で画面を上をスライド→[Files]
- 2 [見る]→項目一覧からmicroSDメモリカードを選択→フォルダを選択
- 3 コピー/移動するファイルをロングタッチ→[⋮]→[コピー]/[移動]
- 4 項目一覧から内部ストレージを選択
- 5 任意の場所で[ここにコピー]/[ここに移動]

データ通信

Bluetooth[®]機能	76
Bluetooth [®] 機能を利用する.....	76
Bluetooth [®] 機能をオンにする.....	76
Bluetooth [®] 機器を登録する.....	76
Bluetooth [®] 機器と接続する.....	76
Bluetooth [®] 機器の接続を解除する.....	76
Bluetooth [®] でデータを送受信する.....	76
複数の機器で音声を共有する (Bluetooth LE Audio).....	76
無線LAN(Wi-Fi[®])機能	77
無線LAN(Wi-Fi [®])機能を利用する.....	77
無線LAN(Wi-Fi [®])機能をオンにする.....	77
無線LAN(Wi-Fi [®])機能をオフにする.....	77
Wi-Fi [®] ネットワークに接続する.....	77
接続中のWi-Fi [®] ネットワークの設定を削除する.....	78
テザリング機能	78
テザリングについて.....	78
USBテザリング機能をオンにする.....	78
イーサネットテザリング機能をオンにする.....	78
Wi-Fi [®] テザリング機能をオンにする.....	79
Wi-Fi [®] テザリングの設定を変更する.....	79
Bluetooth [®] テザリング機能をオンにする.....	79

Bluetooth®機能

Bluetooth®機能を利用する

Bluetooth®機能は、パソコンやハンズフリー機器などのBluetooth®機器とワイヤレス接続できる技術です。

memo



- ◎本製品はすべてのBluetooth®機器との接続動作を確認したものではありません。したがって、すべてのBluetooth®機器との接続は保証できません。
- ◎本製品で対応しているBluetooth®のプロファイルについては、「主な仕様」(▶P.107)をご参照ください。
- ◎無線通信時のセキュリティとして、Bluetooth®標準仕様に準拠したセキュリティ機能に対応していますが、使用環境および設定内容によってはセキュリティが十分でない場合が考えられます。Bluetooth®通信を行う際はご注意ください。
- ◎Bluetooth®通信時に発生したデータおよび情報の漏洩につきましては、当社は一切の責任を負いかねますので、あらかじめご了承ください。
- ◎USB Type-Cケーブル(市販品)などが接続されている場合は、Bluetooth®機能を使用できないことがあります。

Bluetooth®機能をオンにする

1 ホーム画面で画面を上をスライド→[設定]→[機器接続]→[新しい機器とペア設定する]

Bluetooth®機能がオンになり、本製品が他のBluetooth®機器から検出可能になります。

memo

- ◎Bluetooth®機能をオンにすると、電池の消耗が早くなります。使用しない場合は電池の消耗を抑えるためにBluetooth®機能をオフにしてください。また、航空機内や病院などでご利用になる場合は各社・各施設の指示に従ってください。
- ◎Bluetooth®機能のオン/オフを切り替えるには、ホーム画面で画面を上をスライド→[設定]→[機器接続]→[接続の設定]→[Bluetooth]→[/ []と操作します。
- ◎オーディオ機器とハンズフリー機器を同時に接続することができます。ただし、ハンズフリー通話中はオーディオ機器の音声自動的に流れなくなります。

Bluetooth®機器を登録する

本製品とBluetooth®機器を接続するには、ペア設定(登録)が必要です。
・あらかじめペア設定を行う機器側で、Bluetooth®機能が有効になっていることとBluetooth®検出機能がオンになっていることを確認してください。

1 ホーム画面で画面を上をスライド→[設定]→[機器接続]→[新しい機器とペア設定する]

Bluetooth®設定画面が表示され、「使用可能なデバイス」欄に検出されたBluetooth®機器名が一覧表示されます。



2 ペア設定を行うBluetooth®機器名をタップ

ペア設定を行うかどうかの確認画面が表示されます。

3 [ペア設定する]

パスキー入力画面が表示されたときは、本製品とBluetooth®機器で同じパスキー(4~16桁の数字)を入力します。
「その他のデバイス」欄や「メディア デバイス」欄にペア設定されたBluetooth®機器名が表示されます。

memo

- ◎Bluetooth®機器と接続中は、機器の検索を実行できない場合があります。
- ◎セキュアシンプルペアリング(SSP)機能に対応したBluetooth®機器とペア設定を行う場合は、画面にパスキーが表示されます。表示されたパスキーが正しいことを確認した後、ペア設定します。
- ◎ペア設定済みのBluetooth®機器名または右側の「」をタップすると、相手のBluetooth®機器の名前を変更したり、使用目的を設定したりできます。
- ◎ペア設定を解除するには、解除するBluetooth®機器名をタップ/右側の「」→[削除]→[このデバイスとのペア設定を解除]と操作します。

■ パスキーについて

パスキーは、Bluetooth®機器同士が初めて通信するとき、お互いに接続を許可するために、本製品およびBluetooth®機器で入力する暗証番号です。本製品では、4~16桁の数字を入力できます。

memo

- ◎パスキーの入力には、セキュリティ確保のために約30秒の制限時間が設けられています。
- ◎接続する機器によっては、毎回パスキーの入力が必要な場合があります。

Bluetooth®機器と接続する

1 ホーム画面で画面を上をスライド→[設定]→[機器接続]



2 [すべて表示]→接続するBluetooth®機器名をタップ

機器と接続中は、ステータスバーにが表示されます。

Bluetooth®機器の接続を解除する

1 ホーム画面で画面を上をスライド→[設定]→[機器接続]

2 接続中のBluetooth®機器名をタップ

Bluetooth®機器名の右側にが表示されている場合は、「」をタップしてください。

3 [接続を解除]

再接続するときは、「接続」をタップします。

Bluetooth®でデータを送受信する

あらかじめ、Bluetooth®機能をオンにして、相手のBluetooth®機器とペア設定を行ってください。

Bluetooth®でデータを送信する

1 各機能の共有メニューで[Bluetooth]→送信するBluetooth®機器を選択

Bluetooth®でデータを受信する

1 相手のBluetooth®機器からデータを送信

ステータスバーにが表示されます。

2 ステータスバーを下をスライド

3 Bluetooth®の通知をタップ→[承諾]

memo

- ◎受信したデータを確認するには、データの受信後にステータスバーを下をスライド→受信したデータの通知をタップ→表示するデータをタップします。

複数の機器で音声を共有する(Bluetooth LE Audio)

Bluetooth LE Audioのオーディオ共有機能を使うと、複数のヘッドホンなどに同時に音声を配信でき、同じコンテンツを複数の人で楽しめます。
・送信側と受信側の機器がLE Audioに対応している必要があります。

LE Audio対応機器を登録する

・あらかじめペア設定を行う機器側で、Bluetooth®機能が有効になっていることとBluetooth®検出機能がオンになっていることを確認してください。

1 ホーム画面で画面を上をスライド→[設定]→[機器接続]→[新しい機器とペア設定する]

Bluetooth®設定画面が表示され、「使用可能なデバイス」欄に検出されたLE Audio対応機器名が一覧表示されます。

2 ペア設定を行うLE Audio対応機器名をタップ→画面の指示に従って操作

・完全ワイヤレスイヤホンやサラウンドスピーカーなどの分離型機器がグループ機能に対応している場合は、1組のグループとしてペア設定されます。

memo

- ◎LE Audio対応機器の表示名については、LE Audio対応機器の取扱説明書をご覧ください。

複数の機器で音声を共有する(オーディオ共有)

■ 本製品の音声を複数の機器と共有する

- 1 ホーム画面で画面を上をスライド→[設定]→[機器接続]→[接続の設定]→[Bluetooth]
意図せず第三者から共有オーディオを受信されるのを防ぐには、「オーディオ共有: Bluetoothプライバシーコード」をタップしプライバシーコードを設定してください。
- 2 「オーディオ共有」の「」をタップしてにする
- 3 →
- 4 オーディオ共有をしたいLE Audio対応機器名の[☆]→[オーディオ共有元の追加]
グループ内すべてのLE Audio対応機器に対して一度に設定を行う場合は、グループ名の[☆]→[グループにオーディオ共有元を追加]と操作します。
- 5 「[本機]」と表示されたLE Audio対応機器を選択→画面の指示に従って操作
本製品でコンテンツを再生すると、音声が共有されます。
オーディオ共有を停止するには、ホーム画面で画面を上をスライド→[設定]→[機器接続]→[接続の設定]→[Bluetooth]→[オーディオ共有]のをタップしてにします。

memo

- オーディオ共有の停止は、ホーム画面で画面を上をスライド→[設定]→[機器接続]→接続しているLE Audio対応機器名をタップしても行うことができます。
- オーディオを共有した後Bluetooth®プライバシーコードを変更する場合は、受信機器側でオーディオ共有元の情報を一度削除してから追加し直してください。

■ 他機器から共有された音声を本製品で受信する

- 1 ホーム画面で画面を上をスライド→[設定]→[機器接続]
- 2 共有オーディオを受信したいLE Audio対応機器名の[☆]→[オーディオ共有元の追加]
グループ内すべてのLE Audio対応機器に対して一度に設定を行う場合は、グループ名の[☆]→[グループにオーディオ共有元を追加]と操作します。
- 3 オーディオ共有元のLE Audio対応機器を選択→画面の指示に従って操作
オーディオ共有元のLE Audio対応機器でコンテンツを再生すると、音声が共有されます。
共有オーディオの受信を停止するには、ホーム画面で画面を上をスライド→[設定]→[機器接続]→接続しているLE Audio対応機器名をタップします。
本製品で音楽再生を開始しても、受信を停止することができます。

■ オーディオ共有元の情報を削除する

- 1 ホーム画面で画面を上をスライド→[設定]→[機器接続]
- 2 情報を削除したいLE Audio対応機器名の[☆]
- 3 オーディオ共有元のLE Audio対応機器名の[☆]
- 4 [情報削除]
共有元のLE Audio対応機器によっては、「情報削除」をタップしても情報が削除されない場合があります。その場合は、「オーディオ同期」のをタップしてにする→[情報更新]→[情報削除]と操作すると情報を削除できます。

memo

- 仕様および操作方法はソフトウェアの更新により変更になる場合があります。
- ソフトウェア更新後に本製品にLE Audio対応機器を接続している場合でも、設定によってはLE Audioで接続されない場合があります。
- 追加済みのオーディオ共有元のLE Audio対応機器を確認するには、ホーム画面で画面を上をスライド→[設定]→[機器接続]→LE Audio対応機器名の[☆]と操作してください。

無線LAN(Wi-Fi®)機能

無線LAN(Wi-Fi®)機能を利用する

家庭内で構築した無線LAN(Wi-Fi®)環境や、外出先の公衆無線LAN環境を利用して、インターネットサービスに接続できます。



memo

- ご自宅などでご利用になる場合は、インターネット回線と無線LAN親機(Wi-Fi®ネットワーク)をご用意ください。
- 外出先でご利用になる場合は、あらかじめ外出先のWi-Fi®ネットワーク状況を、公衆無線LANサービス提供者のホームページなどでご確認ください。公衆無線LANサービスをご利用になるときは、別途サービス提供者との契約などが必要な場合があります。
- すべての公衆無線LANサービスとの接続を保証するものではありません。
- 無線LAN(Wi-Fi®)は、電波を利用して情報のやりとりを行うため、電波の届く範囲であれば自由にLAN接続できる利点があります。その反面、セキュリティの設定を行っていないときは、悪意ある第三者により不正に進入されるなどの行為をされてしまう可能性があります。お客様の判断と責任において、セキュリティの設定を行い、使用することを推奨します。

無線LAN(Wi-Fi®)機能をオンにする

- 1 ホーム画面で画面を上をスライド→[設定]→[ネットワークとインターネット]→[インターネット]
- 2 「Wi-Fi」のをタップしてにする
Wi-Fi®がオンになります。
Wi-Fi®がオンになるまで、数秒かかる場合があります。

memo

- Wi-Fi®がオンのときでもデータ通信を利用できます。Wi-Fi®ネットワークが切断された場合には、自動的に5G/4G(LTE/WiMAX 2+)ネットワークでの接続に切り替わります。切り替わったまま利用すると、データ通信料が発生する場合がありますのでご注意ください。
- Wi-Fi®を使用するときには十分な電波強度が得られるようにご注意ください。

無線LAN(Wi-Fi®)機能をオフにする

- 1 ホーム画面で画面を上をスライド→[設定]→[ネットワークとインターネット]→[インターネット]
- 2 「Wi-Fi」のをタップしてにする

Wi-Fi®ネットワークに接続する

- 1 ホーム画面で画面を上をスライド→[設定]→[ネットワークとインターネット]→[インターネット]
利用可能なWi-Fi®ネットワークが表示されます。
セキュリティで保護されたWi-Fi®ネットワークには が表示されます。
- 2 接続するWi-Fi®ネットワークを選択
「ネットワークを追加」のをタップすると、Wi-Fi®ネットワークの情報をQRコードから読み取って接続できます。
セキュリティで保護されたWi-Fi®ネットワークに接続する場合は、パスワード(セキュリティキー)を入力→[接続]と操作します。
接続が完了すると、ステータスバーにが表示されます。

memo

- お使いの環境によっては通信速度が低下したり、ご利用になれなかったりする場合があります。
- Wi-Fi®ネットワークを手動で追加する場合は、手順2で「ネットワークを追加」をタップし、Wi-Fi®ネットワークのネットワーク名(SSID)など必要な情報を入力してください。
ステルス設定を有効にした非公開のWi-Fi®ネットワークを追加する場合は、手順2で「ネットワークを追加」をタップした後、「詳細オプション」→「非公開ネットワークの[いいえ]」→「はい」と操作してください。
- 手順2で接続後に接続済みのWi-Fi®ネットワークをタップして表示される「最大リンク速度(理論値)」欄で表示する速度は、本製品で利用可能な最大通信速度を表します。

Wi-Fi®の設定をする

- 1 ホーム画面で画面を上をスライド→[設定]→[ネットワークとインターネット]→[インターネット]→[ネットワーク設定]

2 Wi-Fi を自動的に ON にする	高品質の保存済みWi-Fi®ネットワークを検出したとき、自動的にWi-Fi®をオンにして接続するかどうかを設定します。
利用可能なパブリック ネットワークを通知する	高品質の公共ネットワークが利用可能なときに通知するかどうかを設定します。
証明書をインストール	証明書をインストールします。
Wi-Fi Direct	アクセスポイントを設定しなくても、Wi-Fi Direct®機能に対応した機器間で直接Wi-Fi®接続ができます。

接続中のWi-Fi®ネットワークの設定を削除する

- 1 ホーム画面で画面を上をスライド→[設定]→[ネットワークとインターネット]→[インターネット]→接続中のWi-Fi®ネットワークを選択
- 2 [削除]

memo

◎設定を削除すると、再接続のときにセキュリティキーの入力が必要になる場合があります。

テザリング機能

テザリングについて

テザリングとは、スマートフォンなどのモバイル機器をモデムとして使い、USB対応機器や有線LANケーブル対応機器、無線LAN(Wi-Fi®)対応機器、Bluetooth®対応機器をインターネットに接続させることができる機能です。

memo

◎テザリング機能のご利用には別途ご契約が必要です。

USBテザリング機能をオンにする

本製品をUSB対応のパソコンと接続し、モデムとして利用することで、パソコンをインターネットに接続することができます。

- USB Type-Cケーブル(市販品)を利用してパソコンに接続する方法を説明します。

- 1 ホーム画面で画面を上をスライド→[設定]→[ネットワークとインターネット]→[テザリング]
- 2 **USB Type-Cケーブル(市販品)で本製品とパソコンを接続**
パソコンに本製品のドライバソフトのインストール画面が表示された場合は、インストール完了までしばらくお待ちください。
- 3 [USB テザリング]の[]
- 4 注意事項画面の内容を確認して[OK]

memo

◎USBテザリングに必要なパソコンのオペレーティングシステム(OS)は次の通りです。

- Microsoft Windows 11
- Microsoft Windows 10

イーサネットテザリング機能をオンにする

本製品をUSB-LANアダプタ(市販品)と有線LANケーブル(市販品)でパソコンなどと接続し、モデムとして利用することで、パソコンなどをインターネットに接続することができます。

- 1 ホーム画面で画面を上をスライド→[設定]→[ネットワークとインターネット]→[テザリング]
- 2 **USB-LANアダプタ(市販品)と有線LANケーブル(市販品)で本製品とパソコンなどを接続**
- 3 [イーサネット テザリング]の[]
- 4 注意事項画面の内容を確認して[OK]

Wi-Fi®テザリング機能をオンにする

本製品を無線LAN(Wi-Fi®)アクセスポイントとして利用し、複数の無線LAN(Wi-Fi®)対応機器をインターネットに同時に接続することができます。

- 1 ホーム画面で画面を上をスライド→[設定]→[ネットワークとインターネット]→[テザリング]
- 2 [Wi-Fiテザリング]→[Wi-Fi アクセス ポイントの使用]の[]
- 3 注意事項画面の内容を確認して[OK]

Wi-Fi®テザリングの設定を変更する

初期状態で設定されているネットワーク名(SSID)やセキュリティの設定、パスワードを変更できます。

- 1 ホーム画面で画面を上をスライド→[設定]→[ネットワークとインターネット]→[テザリング]
- 2 [Wi-Fiテザリング]
- 3 [アクセス ポイント名]→設定するWi-Fi®ネットワークのネットワーク名(SSID)を入力→[OK]
初期状態では「Xperia_XXXX」(XXXXは4桁の数字)が設定されています。
- 4 [セキュリティ]→セキュリティタイプを選択
必要に応じて、パスワードを入力してください。

memo

- ◎ 初期状態ではパスワードがランダムに設定されていますが、任意のパスワードに変更することもできます。
- ◎ [QRコード]をタップするとパスワード(セキュリティキー)のQRコードを表示します。QRコードを読み取ると簡単な操作でWi-Fi®テザリングに接続できます。
- ◎ 5GHz帯を利用する場合は、手順3で「2.4 GHzのみを使用」の[]をタップして[]にします。なお、「2.4 GHzのみを使用」をオフにした場合でも、気象レーダーなどの電波干渉がないかの確認中やレーダーの受信時など、5GHz帯で動作できない場合は2.4GHz帯で動作します。

Bluetooth®テザリング機能をオンにする

本製品とパソコンなどをBluetooth®機能で接続し、パソコンなどをインターネットに接続することができます。

- 1 ホーム画面で画面を上をスライド→[設定]→[ネットワークとインターネット]→[テザリング]
- 2 [Bluetooth テザリング]の[]
- 3 注意事項画面の内容を確認して[OK]

memo

- ◎ Bluetooth®機器から本製品に接続するには、ペア設定(▶P.76)を行い、Bluetooth®機器で本製品との接続方法を設定する必要があります。Bluetooth®機器からの操作については、Bluetooth®機器の取扱説明書をご覧ください。

機能設定

機能設定	82
設定メニューを表示する	82
ネットワークとインターネットの設定をする	82
機器接続の設定をする	83
アプリの設定をする	84
通知の設定をする	84
バッテリーに関する設定をする	85
ストレージの設定をする	85
音の設定をする	85
画面の設定をする	86
外観の設定をする	86
壁紙の設定をする	87
ユーザー補助の設定をする	87
セキュリティの設定をする	88
プライバシーの設定をする	88
位置情報の設定をする	89
緊急情報と緊急通報の設定をする	89
パスワードとアカウントの設定をする	89
Digital Wellbeing と保護者による使用制限の設定をする	90
システムの設定をする	90
デバイス情報に関する設定をする	91

機能設定

設定メニューを表示する

設定メニューから各種機能を設定、管理します。壁紙や着信音のカスタマイズ、セキュリティの設定、データの初期化などができます。

設定メニューを起動する

1 ホーム画面で画面を上をスライド→[設定]

設定メニュー画面が表示されます。



memo

◎ クイック設定パネル(▶P.30)で「」をタップしても、設定メニュー画面を表示できます。

設定メニュー項目一覧

項目	設定内容	ページ
ネットワークとインターネット	Wi-Fi®やテザリング、機内モード、VPNなど、ネットワークやインターネットに関する設定をします。	P.82
機器接続	Bluetooth®やスクリーンミラーリングなど、他の機器との接続に関する設定をします。	P.83
アプリ	アプリ情報の確認や、通知や権限などの設定をします。	P.84
通知	アプリからの通知の管理や通知履歴、会話、通知内容の表示などの通知に関する設定をします。	P.84
バッテリー	電池残量などの確認や電池の消費を抑える設定、電池の寿命を延ばす設定などをします。	P.85
ストレージ	ストレージの使用状況の確認など、ストレージに関する確認・設定をします。	P.85
音設定	着信音や通知音の変更など、音に関する設定をします。	P.85
画面設定	画面の明るさや画面消灯(スリープ)など、画面表示に関する設定をします。	P.86
外観	アンビエント表示や時計など、画面の表示に関する設定などをします。	P.86
壁紙	壁紙の設定をします。	P.87
ユーザー補助	ユーザー補助のサービスや機能に関する設定をします。	P.87
セキュリティ	画面ロックや指紋の設定など、ロック画面とセキュリティに関する設定をします。	P.88
プライバシー	アプリの権限の管理や通知内容の表示、Googleの自動入力サービスなどの設定をします。	P.88
位置情報	位置情報に関する設定をします。	P.89
緊急情報と緊急通報	緊急情報サービスや緊急 SOS、緊急位置情報サービス、緊急速報メールなどに関する設定をします。	P.89
パスワードとアカウント	保存されているパスワードや自動入力サービス、オンラインサービスのアカウントの追加・管理、データ同期などに関する設定をします。	P.89
Digital Wellbeing と保護者による使用制限	本製品の利用習慣の確認や、使用頻度を制限する設定などができます。	P.90
Google	Googleのアカウントおよびサービスに関する、情報や設定の確認/変更/削除などができます。	-
システム	言語と入力、日付と時刻、バックアップ、リセットなど、本製品のシステムに関する設定をします。	P.90
デバイス情報	電話番号や電池状態など、本製品のさまざまな情報を確認できます。	P.91



memo

◎ 画面上部の「設定を検索」欄にキーワードを入力すると、設定項目などを検索できます。

◎ 設定の状況などにより、表示される項目や配置が異なる場合があります。



ネットワークとインターネットの設定をする

Wi-Fi®やテザリング、機内モード、VPNなど、ネットワークやインターネットに関する設定をします。

1 設定メニュー画面→[ネットワークとインターネット]

インターネット	モバイルネットワーク(▶P.82)や、Wi-Fi®(▶P.77)に関する設定をします。
通話と SMS	通話とSMSに関する情報を表示します。 • SIMカードとeSIMを同時に利用している場合は、優先して使用するSIMを選択できます。
SIM	▶P.82「モバイルネットワークに関する設定をする」
機内モード	▶P.83「機内モードをオンにする」
テザリング	▶P.78「テザリング機能」
データセーバー	アプリがバックグラウンドで行うモバイルデータ通信を制限し、モバイルデータ使用量を抑制するかどうかを設定します。
VPN	▶P.83「VPNを利用する」
プライベート DNS	対応するDNSサーバーに接続したとき、通信を暗号化するかどうかを設定します。プライベートDNSを登録することもできます。
スマートコネクティビティ	Wi-Fi®ネットワークとモバイルネットワークが両方利用可能なとき、より良いネットワークを優先的に使用するかどうかを設定します。

memo

◎ データセーバーでモバイルデータ通信を制限しないアプリを設定するには、手順②で[データセーバー]→[データ通信を制限しないアプリ]→設定するアプリの「」をタップしてにします。

モバイルネットワークに関する設定をする

モバイルデータ通信のオン/オフを設定したり、eSIMの設定をしたり、本製品を海外で利用するための設定をしたりします。

1 設定メニュー画面→[ネットワークとインターネット]→[SIM]

• SIMカードとeSIMを同時に利用している場合は、設定するSIMを選択してください。

SIM を使用	SIMカード/eSIMを使用するかどうかを設定します。
データ使用量等の表示	モバイルデータ使用量や警告するデータの使用量、使用サイクルの残りの日数を確認できます。
通話の設定 SMS の設定	通話やSMSなどに関する情報を確認できます。 • SIMカードとeSIMを同時に利用している場合は、優先して使用するSIMを選択できます。
モバイルデータ	モバイルデータ通信をオン/オフに設定します。 • 初期状態では「モバイルデータ」はオンに設定されています。
ローミング	▶P.100「海外利用に関する設定を行う」
アプリのデータ使用量	アプリごとのモバイルデータ使用量を確認できます。 • 使用サイクルを変更するには[]→[モバイルデータの使用サイクル]→開始日を選択→[設定]と操作します。
データ使用量の警告と制限	モバイルデータの使用サイクルや、データ使用量の警告と制限を設定します。
優先ネットワークの種類	優先的に接続するモバイルネットワークの種類を設定します。
5G SA ^{*1}	5G SAを使用するかどうかを設定します。
ネットワークを自動的に選択	利用するモバイルネットワークを自動的に選択するかどうかを設定します。 • 初期状態では「ネットワークを自動的に選択」はオンに設定されています。
ネットワークを選択	「ネットワークを自動的に選択」をオフに設定しているとき、利用可能なネットワークを検索します。
アクセス ポイント名	インターネットに接続するためのアクセスポイントを確認します。また、新しいアクセスポイントを追加したり、変更をしたりできます。
2G の許可	2Gを利用するかどうかを設定します。 • 本製品では設定できません。
SIM を消去 ^{*2}	eSIMを消去できます。

*1 最新のソフトウェアに更新することで表示されます。

*2 eSIMを選択した場合のみ表示されます。

memo

- ◎ 5G SAをご利用いただくには、最新版ソフトウェアへのアップデートおよび5G SA対応のSIMが必要となります。また、5G SA通信は、5G SAサービスエリアでご利用いただけます。5G SAのサービスエリアは順次拡大予定です。
- ◎ 手順1で、SIMカードを取り付けていない場合に「SIM」をタップした場合や「+」をタップした場合は、eSIMのダウンロード画面が表示されます。eSIMをダウンロードする場合は、「SIMをダウンロードしますか?」→[次へ]→QRコードを読み取る→[ダウンロード]→[設定]→「SIMを使用」*1の「」をタップしてにする→[はい]と操作してください。
 - *1 SIMの選択画面が表示された場合は、新しくダウンロードしたeSIMを選択してください。
- ◎ eSIMを利用している場合は、表示される項目が異なる場合があります。

機内モードをオンにする

機内モードを設定すると、ワイヤレス機能(電話、データ通信、Wi-Fi[®]機能、Bluetooth[®]機能)がすべてオフになります。

- 1 設定メニュー画面→[ネットワークとインターネット]→「機内モード」の「」をタップしてにする
ステータスバーにが表示されます。

memo

- ◎ クイック設定パネル(▶P.30)で「機内モード」をタップしても、オン/オフを切り替えることができます。
- ◎ 機内モードがオンの場合でもWi-Fi[®]やBluetooth[®]をオンにできます。航空機内や病院などでご利用になる場合は各社・各施設の指示に従ってください。

VPNを利用する

仮想プライベートネットワーク(VPN:Virtual Private Network)を使うと、企業や学校などの保護されたローカルネットワーク内の情報に外部からアクセスできます。

VPNを設定する

- 1 設定メニュー画面→[ネットワークとインターネット]→[VPN]
- 2 [+]
- 3 ネットワーク管理者の指示に従い、VPN設定の各項目を入力/設定
- 4 [保存]

memo

- ◎ VPNを編集するには、手順2でVPNの→各項目を入力/設定→[保存]と操作します。
- ◎ VPNを削除するには、手順2でVPNの→[削除]と操作します。

VPNに接続する

- 1 設定メニュー画面→[ネットワークとインターネット]→[VPN]
VPN設定画面に、設定したVPNがリスト表示されます。
- 2 接続するVPNをタップ
- 3 [接続]
VPNに接続すると、ステータスバーにが表示されます。
VPNの追加時にユーザー名やパスワードを入力していない場合は、必要な認証情報を入力→[接続]と操作してください。

memo

- ◎ VPNを切断する場合は、設定メニュー画面→[ネットワークとインターネット]→[VPN]→接続中のVPNをタップ→画面の指示に従って接続を解除してください。

機器接続の設定をする

Bluetooth[®]やスクリーンミラーリングなど、他の機器との接続に関する設定をします。

1 設定メニュー画面→[機器接続]

2

新しい機器とペア設定する	▶P.76「Bluetooth [®] 機能をオンにする」
すべて表示	以前接続されていたすべての機器が表示されます。
接続の設定	Bluetooth Bluetooth [®] 機能のオン/オフを切り替えたり、Bluetooth [®] 機器とペア設定をしたりします。
Chromebook	本製品とChromebookをリンクします。
ニアバイシェア*1	本製品の付近にあるデバイスとファイルを共有できます。
Android Auto	Android Autoに対応した車のディスプレイに接続し、Googleマップや音声操作などを利用できます。
外部モニター	アプリ画面に「外部モニター」のアイコンを表示するかどうかを設定します。Sony製αなどのカメラ専用機と接続し、本製品を外部モニターとして利用できます。
Xperia Stream*2	Xperia Streamについて設定します。
キャスト	Google Cast対応機器などに本製品の画面を表示します。
スクリーンミラーリング*3*4	スクリーンミラーリングに対応したテレビやタブレットに接続し、本製品の画面を表示します。
映像*5	USB接続した外部機器に出力する映像について設定します。
オーディオ	USB接続した外部機器に出力するオーディオ等について設定します。
NFC/おサイフケータイ	NFC機能や画面ロック連動機能のオン/オフなどを設定します。
PS5およびPS4用コントローラー	PS5用またはPS4用のワイヤレスコントローラーで本製品を操作できるように設定します。
印刷	印刷サービスのアプリをインストールします。

*1 使用状況によって表示が異なる場合があります。

*2 Xperia 1 IVのみ表示されます。

*3 使用環境によって映像や音声途切れたり、止まったりする場合があります。Wi-Fi[®]機能のアンテナ部付近を手でおおると、転送する映像の品質に影響を及ぼす場合があります。

*4 著作権で保護されたコンテンツを再生している場合、外部出力が許可されていないアプリを表示している場合、外部出力先では映像の出力部分が黒く表示されます。

*5 表示されているアプリや接続する外部機器の仕様によっては、本製品の設定どおりに映像信号が出力されないことがあります。

memo

- ◎ 本製品と他の機器を接続しているときや以前接続されていた機器がある場合は、「新しい機器とペア設定する」の上や「保存済みのデバイス」欄に機器情報が表示される場合があります。タップすると接続方法の変更や、接続の解除などの操作ができます。

アプリの設定をする

1 設定メニュー画面→[アプリ]

2 最近開いたアプリ	最近起動したアプリがある場合にアプリの一覧が表示されます。アプリをタップすると、アプリ情報を表示できます。
XX 個のアプリをすべて表示	▶P.84「アプリの管理をする」
標準のアプリ	標準で使用するアプリの設定を確認/変更します。 ▶P.26「ホーム画面を切り替える」
利用時間	▶P.90「Digital Wellbeing と保護者による使用制限の設定をする」
使用されていないアプリ	使用されていないアプリを確認します。
特別なアプリアクセス	本製品の機能や情報にアクセスするアプリなどの設定を確認/変更します。

アプリの管理をする

インストールされたアプリの管理やアンインストールができます。また、アプリごとに通知や権限の設定を変更したり、データやキャッシュを削除したりできます。

1 設定メニュー画面→[アプリ]→[XX 個のアプリをすべて表示]

2 管理するアプリをタップ

[:]→[システムアプリを表示]と操作すると、すべてのアプリを表示できます。

3 開く	アプリを起動します。
アンインストール/無効にする	▶P.69「アプリをアンインストールする」 ▶P.69「アプリを無効化する」
強制停止	▶P.69「アプリを強制停止する」
通知	通知の設定を変更します。
許可	アプリの権限の設定を確認/変更します。
ストレージとキャッシュ	ストレージやキャッシュの削除や、使用済みの容量の確認ができます。
モバイルデータと Wi-Fi	データ使用量を確認します。
利用時間	▶P.90「Digital Wellbeing と保護者による使用制限の設定をする」
バッテリー	前回のフル充電からの電池の使用状況を確認します。
デフォルトで開く	デフォルトアプリの設定をクリアします。
使用していないアプリを一時停止する	長期間アプリを使用していない場合、アプリの権限や一時ファイルを削除したり、通知を停止したりします。
バージョン	アプリのバージョンが表示されます。

memo

◎手順2で[:]→[アプリの設定をリセット]→[設定リセット]と操作すると、アプリの無効化や標準のアプリの設定、バックグラウンドデータの制限、アプリの権限などをリセットできます。

◎アプリや使用状況によって、表示される項目が異なる場合や、項目が選択できない場合などがあります。

通知の設定をする

アプリや機能ごとに通知方法を設定できます。また、通知LEDの動作や、ロック画面での通知に関する設定を変更することもできます。

1 設定メニュー画面→[通知]

2 アプリの設定	アプリごとに通知を管理します。	
通知履歴	最近の通知とスヌーズに設定した通知を表示します。	
会話	優先度の高い会話や設定を変更した会話を表示できます。	
バブル	会話をバブル(フローティングアイコン)として表示できます。	
デバイスとアプリの通知	通知を読み取ることができるアプリとデバイスを管理します。	
ロック画面上の通知	ロック画面に通知内容を表示するかどうかを設定します。	
機密性の高い通知 ^{*1}	ロック画面の通知に機密性の高い情報を表示するかどうかを設定します。	
通知表示の維持	表示する通知があるとき、ロック画面に通知内容を表示し続けるかどうかを設定します。	
サイレントモード	今すぐ ONにする/今すぐ OFFにする	サイレント モードを手動でオン/オフにします。
	サイレントモードに割り込み可能なもの	サイレント モード中に割り込みを許可する人物、アプリ、アラームなどを設定します。
	スケジュール	サイレント モードを自動的にオンにするスケジュール等を設定します。
	クイック設定の持続時間	サイレント モードを手動でオンにしたときの、サイレント モードの利用時間を設定します。
	通知の表示オプション	サイレント モードがオンのときの通知の表示オプションを設定します。
緊急速報メール	緊急速報メールの履歴を確認したり、緊急速報メールの設定を行うことができます。	
ステータスバーにサイレント通知を表示しない	ステータスバーにサイレント通知を表示するかどうかを設定します。	
通知のスヌーズを許可	通知を繰り返して表示(スヌーズ)するかどうかを設定します。	
アプリアイコン上の通知ドット	アイコンにドット(点)を表示して、アプリの通知を知らせるかどうかを設定します。	
通知着信時のLED点滅	新着メールなどの通知があったときに通知LEDの点滅でお知らせするかどうかを設定します。	
拡張通知	操作や返信の候補などを利用するかどうかを設定します。	

*1 「画面のロック」(▶P.88)を「パターン」/「ロックNo.」/「パスワード」に設定している場合に表示されます。

バッテリーに関する設定をする

1 設定メニュー画面→[バッテリー]

2	XX% 残り時間:XX ^{*1}	電池残量と残りの使用可能時間(目安)を確認できます。
	バッテリー使用量	前回のフル充電からの使用状況を表示します。
	STAMINAモード	本製品の動作と一部の機能を制限し、電池の消費を抑えることができます。 ・「スケジュールの設定」で「残量に応じて自動でON」を選択すると、指定した電池残量になったときにSTAMINAモードを有効にするように設定できます。スライダを設定する位置でタップ、または左右にドラッグして、有効にする電池残量を指定できます。 ・「充電時に OFF にする」をオンにすると、電池残量が90%になると自動的にSTAMINAモードがオフになります。 ・「節電レベル」を選択すると、制限のレベルを設定できます。
	いたわり充電	▶P.20「電池の寿命を延ばすには(いたわり充電)」
	おすそわけ充電	▶P.20「他の機器にワイヤレス給電する(おすそわけ充電)」
	自動調整バッテリー	使用頻度の低いアプリによる電池の使用を制限します。
	バッテリー残量	ステータスバーに電池残量(%)を表示するかどうかを設定します。

*1 使用状況によって表示が異なる場合があります。

ストレージの設定をする

内部ストレージやUSBストレージ、microSDメモリーカードの容量を確認したり、USBストレージやmicroSDメモリーカードを初期化(フォーマット)したりできます。

1 設定メニュー画面→[ストレージ]

2	このデバイス ^{*1}	タップしてmicroSDメモリーカード/USBドライブを選択すると、microSDメモリーカードまたはUSBドライブの使用容量/合計容量を表示できます。 再度内部ストレージを表示する場合はmicroSDメモリーカード/USBドライブをタップ→[このデバイス]と操作します。
	XXXGB 使用 合計XXX GB	内部ストレージの使用容量および合計容量が表示されます。
	空き容量を増やす	ファイルやアプリを選択して削除/アンインストールをし、空き容量を増やすことができます。

*1 microSDメモリーカードやUSBドライブが取り付けられている場合に表示されます。

memo

- ◎ 手順2で「空き容量を増やす」をタップするか、[このデバイス]→microSDメモリーカード/USBドライブを選択→[空き容量を増やす]と操作するとデータ一覧画面が表示され、保存されているデータの確認や、データのコピー/移動/削除/共有などの操作ができます。
- ◎ USBストレージ/microSDメモリーカードの認識を解除するには、手順2で[このデバイス]→microSDメモリーカード/USBドライブを選択→[]→[取り出し]と操作します。
再度認識させる場合は[このデバイス]→microSDメモリーカード/USBドライブを選択→[]→[マウント]と操作します。
- ◎ USBストレージ/microSDメモリーカードのフォーマットを行うには、手順2で[このデバイス]→microSDメモリーカード/USBドライブを選択→[]→[フォーマット]→[USBドライブをフォーマット]/[SDカードをフォーマット]→[完了]と操作します。
フォーマットを行うと保存されている内容がすべて消去されますのでご注意ください。

音の設定をする

1 設定メニュー画面→[音設定]

2	オーディオ設定	Dolby Sound 360 Reality Audio 360 Upmix DSEE Ultimate 優先エフェクト インテリジェントウインドフィルター	プロファイルごとに音の調整を行うことで、最良のサウンドをお届けします。 360 Reality Audioは、臨場感豊かな音場を実現し、360度すべての方向からの音を楽しむことができる立体音響技術です。 360 Reality Audio認定ヘッドホンでは、耳の形を撮影し、聴感特性を解析することで、よりリアルな臨場感を楽しめます。 ソニー独自の音響技術で、通常のステレオ音源を立体的で臨場感ある音場として楽しめます。 圧縮音源やCDレベルの音源をAI技術で高精度にアップスケールして再現するかどうかを設定します。ハイレゾ・オーディオ対応のヘッドホンを使用すると、ハイレゾにより近い音質で楽しめます。 「優先エフェクト」に登録したアプリのメディア音には、「360 Upmix」または「DSEE Ultimate」のいずれかをオンに設定したエフェクトが、「Dolby Sound」より優先して適用されます。 録音時、マイクに風があたることで発生する雑音を除去するかどうかを設定します。
	メディアの音量		▶P.86「各種音量を調節する」
	ダイナミックバイブレーション		映画や動画、音楽の再生時に振動を加えることで臨場感を高めます。対応するアプリで再生中に、音量キーを押して音量調節バーを表示すると、振動の強さを変更できます。 ・メディアの音量を消音にした場合は、ダイナミックバイブレーションは振動しません。
	通話音量		▶P.86「各種音量を調節する」
	着信音と通知音の音量		
	アラームの音量		
	サイレントモード		▶P.84「通知の設定をする」
	着信音 - SIM 1		着信音を設定します。
	着信音 - SIM 2		
	メディア		メディアの再生を終了したときに、クイック設定パネルのプレーヤーを非表示にするかどうかを設定します。
	バイブレーションとハブティクス		着信時や通知時、アラーム鳴動時、操作時に本製品を振動させるかどうかなどを設定します。
	通知音		通知音を設定します。
	アラーム音		アラーム音を設定します。
	ダイヤルパッドの操作音		電話発信時のキーパッドをタップしたときに音を鳴らすかどうかを設定します。
	画面ロックの音		電源キーを押して画面ロックをかけたときや、画面ロックを解除したときに音を鳴らすかどうかを設定します。
	充電開始音		充電の開始を音と振動でお知らせするかどうかを設定します。
	タッチ操作音		メニューを選択したときなどに音を鳴らすかどうかを設定します。
	バイブレーションモード		マナーモード(バイブあり)を設定しているときに、ステータスバーに \square を表示するかどうかを設定します。

memo

- ◎ マナーモードの設定については、「マナーモードを設定する」(▶P.30)をご参照ください。
- ◎ ソフトウェアキーボードのキー操作音の設定は、設定メニュー画面→[システム]→[言語と入力]→[画面上のキーボード]と操作し、入力方法を選択して表示される設定画面から行います。

各種音量を調節する

メディア再生音、通話、着信音と通知音、アラームの音量を調節します。

1 設定メニュー画面→[音設定]

2 「メディアの音量」/「通話音量」/「着信音と通知音の音量」/「アラームの音量」のスライダを設定する位置でタップ、または左右にドラッグ

音量を下げるにはスライダを左に、上げるには右にドラッグします。

memo

◎メディアの音量は音量キーを押しても調節できます。また、通話中に音量キーを押すと、通話音量を調節できます。

◎着信時に音量キーまたは電源キーを押すと、着信音を消音にすることができます。

画面の設定をする

1 設定メニュー画面→[画面設定]

画質設定	静止画や動画の表示モードの設定や、自動クリエイターモード、動画再生時の高画質処理などの設定を行います。
ホワイトバランス	▶P.86「ホワイトバランスを調節する」
低残像設定	リフレッシュレートを120Hzにして、画面をよくなめらかに表示するように設定します。
明るさのレベル	画面の明るさレベルを調節します。
明るさの自動調節	「明るさのレベル」の設定を基準に、周囲の明るさに応じて自動で明るさを調節します。
表示サイズとテキスト	文字のサイズや太さなどを変更したり、画面に表示されるアイコンなどのサイズを拡大/縮小したりします。
ダークモード	黒を基調とした画面表示に切り替えます。
ロック画面	▶P.86「ロック画面の設定をする」
画面消灯	画面が消灯(スリープモード)するまでの時間を設定します。
画面の自動回転	▶P.30「縦/横画面表示を自動で切り替える」
サイドセンス	▶P.86「サイドセンスを設定する」
片手モード	片手モード(▶P.25)を起動できるように設定します。
スマートバックライト	本製品を手に持って使用している間、タッチ操作をしていない状態でも画面を消灯しないように設定します。
ナイトライト	画面を黄色みがかかった色にして、薄明かりの場所でも画面を見やすくします。
画面OFF時の誤操作防止	かばんやポケットの中などで本製品のキーが押されて画面が点灯しても、タッチパネルを無効にして誤動作を防ぎます。
スクリーンセーバー	充電中の画面消灯時に表示するスクリーンセーバーの種類を設定します。

ホワイトバランスを調節する

1 設定メニュー画面→[画面設定]→[ホワイトバランス]

2 「マニュアル設定」の「○」をタップして●にする

3 「暖色」/「中間色」/「寒色」/「カスタム」

「カスタム」を選択した場合は、スライダを設定する位置でタップ、または左右にドラッグします。

memo

◎手順3でスライダを設定する位置でタップ、または左右にドラッグすると、自動的に「カスタム」に設定されます。

ロック画面の設定をする

ロック画面やアンビエント表示に関する設定ができます。アンビエント表示をオンにすると、スリープモード中に画像を表示したり、日時や通知を確認したりできます。

1 設定メニュー画面→[画面設定]→[ロック画面]

アンビエント表示(Always-on display)	▶P.86「外観の設定をする」
時計	ロック画面やアンビエント表示の時計を設定します。
タップしてロック画面を表示	スリープモード中に画面をダブルタップするとロック画面を表示するように設定します。

キー操作で画面を点灯	スリープモード中に音量キーやシャッターキーを押すとロック画面を表示するように設定します。
ロック画面にテキストを追加	ロック画面に表示するメッセージを入力します。
デバイス コントロールを表示※1	ロック画面に他のデバイス进行操作できるデバイスコントロール(🔌)を表示するかどうかを設定します。
ロックされたデバイスから操作する※2	デバイスコントロール対応アプリで許可されている場合、本製品の画面ロックを解除せずに他のデバイスを操作するかどうかを設定します。
通知内容の表示	ロック画面に通知内容を表示するかどうかを設定します。※3
通知表示の維持	表示する通知があるとき、ロック画面に通知内容を表示し続けるかどうかを設定します。

※1 「画面のロック」(▶P.88)を「パターン」/「ロックNo.」/「パスワード」に設定している場合に設定できます。

※2 「デバイス コントロールを表示」をオンに設定している場合に設定できます。

※3 「画面のロック」(▶P.88)の設定により表示される項目は異なります。

サイドセンスを設定する

サイドセンス機能(▶P.24)を利用するための設定を行います。

1 設定メニュー画面→[画面設定]→[サイドセンス]

2 「サイドセンスバーを使用する」の「○」をタップして●にする

サイドセンスの活用ガイドを見る	サイドセンスの活用ガイドを確認できます。
サイドセンスメニュー設定	サイドセンスメニューに表示するアプリを自分で設定します。
ヘッドホン調整パネルを表示※1	サイドセンスメニューに、アプリ連携機能搭載のソニー製ヘッドホンの設定をカスタマイズできる、ヘッドホン調整パネル(Headphones Connect)を表示するかどうかを設定します。
マルチウィンドウメニュー設定	マルチウィンドウメニューに表示するアプリのペアを設定します。
サイドセンスバーを使用する	サイドセンスバーを表示するかどうかを設定します。
サイドセンスバーを使用するアプリ	アプリごとにサイドセンスバーを表示/非表示にするかどうかを設定できます。
サイドセンスバーの詳細設定	サイドセンスの操作範囲を設定します。
ジェスチャー操作感度	サイドセンスバー(▶P.24)が認識するダブルタップ操作の速度や、スライド操作の長さを調節します。
ジェスチャーに割り当てる機能	ダブルタップ/上スライド/下スライドのジェスチャーで行う操作を設定します。

※1 本項目は、「Headphones Connect」アプリがインストールされている場合にのみ表示されます。

memo

◎ジェスチャーに割り当てる機能を設定する場合、あらかじめサイドセンスメニューを表示し、「OK」をタップする必要があります。

外観の設定をする

1 設定メニュー画面→[外観]

アンビエント表示(Always-on display)	アンビエント表示のタイミング	アンビエント表示を起動するタイミングを設定します。
	新しい通知	スリープモード中に通知があったとき、アンビエント表示を起動するかどうかを設定します。 ・通知によっては動作しない場合があります。
	ステッカー	アンビエント表示に指定したステッカーを表示するように設定します。
	ミュージック情報	アンビエント表示に再生中/一時停止中の音楽の情報を表示するかどうかを設定します。
時計		ロック画面やアンビエント表示の時計を設定します。
マルチ画面と操作の活用ガイド		サイドセンスや分割画面(マルチウィンドウ)、ポップアップウィンドウの説明を確認できます。

かんたんホーム	かんたんホームに切り替えることができます。
音質と画質のステータスを表示する	「音質と画質のステータス」を通知パネルやクイック設定パネルに表示するかどうかを設定します。





壁紙の設定をする

1 設定メニュー画面→[壁紙]

2	フォト	撮影した写真やダウンロードした画像、ライブ壁紙、本製品に保存されている壁紙等からホーム画面やロック画面の壁紙を設定します。
	ライブ壁紙	
	壁紙とスタイル	また、通知や設定画面、一部のアプリの配色などを一括で変更することもできます。

ユーザー補助の設定をする

1 設定メニュー画面→[ユーザー補助]

2	あんしんフィルター for au アプリ規制	あんしんフィルター for au アプリ規制を設定します。
	ウイルスブロック	ウイルスブロックを設定します。
	音声文字変換	音声文字変換機能を利用するかどうかを設定します。本機能をオンにすると、画面右下に表示される「  」をタップし、音声を文字に起こして画面に表示させることができます。
	音検知通知	音検知通知機能を利用するかどうかを設定します。本機能をオンにすると、画面右下に表示される「  」をタップし、煙警報のピー音や赤ちゃんの泣き声など、周囲で発生した重要な音をお知らせすることができます。
	TalkBack	ユーザー補助サービス(TalkBack)を設定します。
	選択して読み上げ	選択して読み上げ機能を利用するかどうかを設定します。本機能をオンにすると、画面右下に表示される「  」をタップし、画面上のテキストなどをタップ/ドラッグして、テキストなどを読み上げさせることができます。
	表示サイズとテキスト	文字のサイズや太さなどを変更したり、画面に表示されるアイコンなどのサイズを拡大/縮小したりします。
	色と動き	色(色補正、色反転、ダークモード)や動き(アニメーション、マウスポインター)の設定をします。
	さらに輝度を下げる	「明るさのレベル」で設定した画面の明るさよりも、さらに暗く設定します。
	拡大操作	画面右下に表示される「  」をタップして拡大操作ができるようにするかどうかを設定します。
	スイッチ アクセス	スイッチ アクセス機能を利用するかどうかを設定します。
	ユーザー補助機能メニュー	ユーザー補助機能メニューを表示できるようにするかどうかを設定します。本機能をオンにすると、画面右下に表示される「  」をタップしてユーザー補助機能メニューを表示できます。
タイミングの調節	長押し感知までの時間	ロングタッチを感知するまでの時間を設定します。
	操作までの時間(ユーザー補助タイムアウト)	操作が必要なメッセージが表示される時間を設定します。
	マウスポインターが停止したらクリック	マウス使用時にポインターが停止したらクリック操作を行うようにするかどうかを設定します。

システム操作	システムナビゲーション	ホーム画面の表示や、アプリの切り替え、1つ前の画面に戻るなどの操作方法を選択できます。設定の種類と、それぞれの操作方法は次の通りです。 ジェスチャー ナビゲーション 画面の左端/右端からスワイプ(フリック):1つ前の画面に戻る 画面の下部から上にスワイプ(フリック):ホーム画面を表示する 画面の下部から上にスライドし、ロングタッチ:最近使用したアプリを表示する 3 ボタン ナビゲーション <input checked="" type="checkbox"/> (戻る):1つ前の画面に戻る <input type="checkbox"/> (ホーム):ホーム画面を表示する <input type="checkbox"/> (最近):最近使用したアプリを表示する
	片手モード	片手モード(▶P.25)を起動できるように設定します。
	電源ボタンで通話を終了	電源キーを押して通話を終了できるようにするかどうかを設定します。通話中にスリープモードになった場合は、電源キーを押してスリープモードを解除してから電源キーを押すと通話を終了できます。
	画面の自動回転	本製品の向きに合わせて、縦/横画面表示に自動で切り替えるかどうかを設定します。
バイブレーションとハプティクス		着信時や通知時、アラーム鳴動時、操作時に本製品を振動させるかどうかなどを設定します。
字幕の設定		字幕を表示するかどうかを設定したり、字幕の言語や文字サイズなどを設定したりします。
音声による説明		対応する映画や番組にて、画面の表示内容の説明を読み上げるかどうかを設定します。
音声の調整	モノラル音声	音声をモノラル再生するかどうかを設定します。
	オーディオバランス	ステレオ再生時の音声出力の左右バランスを調整します。
ユーザー補助機能のショートカット	ユーザー補助機能ボタン	ユーザー補助機能をすばやく起動できる、ユーザー補助機能ボタンを設定します。
	ロック画面からのショートカット	ロック画面で音量キーの上と下を同時に数秒長押ししたときに、ユーザー補助機能を起動するかどうかを設定します。
テキスト読み上げの設定	優先するエンジン	テキスト読み上げエンジンの選択や設定を行います。 ・テキスト読み上げエンジンの設定をする場合は「  」をタップします。
	言語	テキスト読み上げの言語を設定します。
	音声の速度	テキストを読み上げる速度を設定します。
	音の高さ	テキストを読み上げる音声の高さを設定します。
	再生	読み上げのサンプルを再生します。
	リセット	「音声の速度」「音の高さ」の設定を標準に戻します。

memo

TalkBackのタッチガイド機能について

- ◎ TalkBackをオンにするとタッチガイド機能もオンになります。
タッチガイド機能とは、タップした位置にあるアイテムの説明を読み上げたり、表示したりすることができる機能です。
- ◎ タッチガイド機能をオンにすると、通常の操作とは異なった方法で本製品の操作ができます。項目を選択する場合は一度タップしてからダブルタップし、スライドをする場合は2本の指で画面上を目的の方向へなぞります。

セキュリティの設定をする

1 設定メニュー画面→[セキュリティ]

Google Play プロテクト ^{*1}	本製品を定期的にスキャンし、セキュリティ上の脅威を確認するかどうかを設定します。
デバイスを探す ^{*1}	「デバイスを探す」機能のオン/オフを設定したり、デバイスを探す方法を確認したりします。
セキュリティ アップデート ^{*1}	▶P.104「ソフトウェアを更新する」
Google Play システム アップデート ^{*1}	Google Play システム アップデートの確認やソフトウェアのアップデートをします。
画面のロック	▶P.88「画面ロックの解除方法を設定する」
指紋設定	▶P.32「指紋認証機能」
押し込み式指紋認証	電源キーを押すことで指紋認証をするかどうかを設定します。
Smart Lock ^{*2}	画面ロックの解除方法を「パターン」/「ロックNo.」/「パスワード」に設定している場合に、自動的にロックを解除する条件を設定します。
デバイス管理アプリ	本製品を管理するアプリを有効にするかどうかを設定します。
SIMカードロック設定 ^{*3}	▶P.88「SIMカードロックを設定する」
暗号化と認証情報	認証情報や証明書などの確認や管理ができます。
信頼エージェント ^{*2}	信頼エージェントを有効にするかどうかを設定します。
画面のピン留め	画面をピン留めできるようにするかどうかを設定します。オンに設定すると、最近使用したアプリのサムネイル上部のアプリアイコンをタップして表示されるメニューに、「画面のピン留め」が表示されず。 ▶P.28「最近使用したアプリを表示する」
SIM の削除の確認 ^{*2}	eSIMを消去する前に本人確認を行うかどうかを設定します。

*1 使用状況によって表示が異なる場合があります。

*2 「画面のロック」(▶P.88)を「パターン」/「ロックNo.」/「パスワード」に設定している場合に設定できます。

*3 SIMカードが挿入されていない場合は表示されません。

画面ロックの解除方法を設定する

本製品の電源を入れたりスリープモードを解除したりしたときに、画面ロックの解除方法(パターン/ロックNo./パスワード)を入力するように設定できます。

1 設定メニュー画面→[セキュリティ]→[画面のロック]

2 [パターン] / [ロックNo.] / [パスワード]

「なし」を選択すると画面ロックは無効になります。
「スワイプ」を選択すると画面ロックの解除方法が無効になります。

3 画面の指示に従って設定

設定が完了すると、設定メニューの「セキュリティ」に戻ります。

4 必要に応じて「画面のロック」の[☆]

手順2で「なし」/「スワイプ」を選択すると、☆は表示されません。

パターンを表示 ^{*1}	パターン入力時にパターンを表示するかどうかを設定します。
画面消灯後からロックまでの時間	画面が消灯してから自動で画面ロックがかかるまでの時間を設定します。
電源ボタンですぐにロックする	電源キーを押して画面を消灯したとき、すぐに画面ロックがかかるようにするかどうかを設定します。

*1 「パターン」に設定したときのみ表示されます。

画面ロックをかける

画面ロックの解除方法を設定した後に、電源キーを押してスリープモードにする、または画面が消灯してから「画面消灯後からロックまでの時間」で設定した時間が経過すると、画面ロックがかかります。

画面ロックを解除する

1 画面ロック中に電源キーを押して画面を点灯

2 ロック画面で画面を上をスワイプ(フリック)→画面ロックの解除方法を入力

memo

◎ロック画面で画面を上をスワイプ(フリック)→[緊急通報]と操作すると、緊急通報をかけることができます。

◎設定した「パターン」/「ロックNo.」/「パスワード」を忘れた場合は、auショップ/au Styleもしくはお客さまセンターまでご連絡ください。

SIMカードロックを設定する

SIMカードにPIN(暗証番号)を設定し、電源を入れたときにPINコードを入力することで、不正使用から保護できます。PINコードについては「PINコードについて」(▶P.13)をご参照ください。

1 設定メニュー画面→[セキュリティ]→[セキュリティの詳細設定]→[SIMカードロック設定]

2 [SIMカードをロック]

3 SIMカードのPINコードを入力→[OK]

memo

◎SIMカードロックを解除するには、手順2で再度[SIMカードをロック]→SIMカードのPINコードを入力→[OK]と操作します。

PINコードを変更する

「SIMカードをロック」をオンに設定しているときのみ変更できます。

1 設定メニュー画面→[セキュリティ]→[セキュリティの詳細設定]→[SIMカードロック設定]→[SIM PINの変更]

2 現在のPINコードを入力→[OK]

3 新しいPINコードを入力→[OK]

4 もう一度新しいPINコードを入力→[OK]

プライバシーの設定をする

1 設定メニュー画面→[プライバシー]

Android System Intelligence	交流したユーザー、操作したアプリやコンテンツに基づいて候補を表示します。
プライバシーダッシュボード	権限を最近使用したアプリを表示します。
権限マネージャー	アプリの権限の設定を確認/変更します。
パスワードの表示	ロックNo./パスワード入力時に文字を表示するかどうかを設定します。
ロック画面上の通知	ロック画面に通知内容を表示するかどうかを設定します。 ^{*1}
Google の自動入力サービス	Googleアカウントに保存されたパスワード、クレジットカードの情報、住所などを管理します。
アプリのコンテンツ	Androidシステムにコンテンツを送信することを、アプリに許可するかどうかを設定します。
クリップボードへのアクセスを表示	クリップボードにコピーしたテキストや画像などにアプリがアクセスしたときに、通知するかどうかを設定します。
Google ロケーション履歴	Google ロケーション履歴の確認や変更をします。
アクティビティ管理	Googleに保存を許可するアクティビティと情報を選択します。
広告	広告IDのリセットなどをします。
使用状況と診断情報	本製品の使用状況と診断情報をGoogleに自動的に送信するかどうかを設定します。

*1 「画面のロック」(▶P.88)の設定により表示される項目は異なります。

位置情報の設定をする

1 設定メニュー画面→[位置情報]

2 「位置情報を使用」の[]→注意画面の内容を確認して[同意する]

3	最近のアクセス	最近の位置情報データを使用したアプリやサービスが表示されます。
	すべて表示	最近の位置情報データを使用したすべてのアプリやサービスが表示されます。
	アプリへの位置情報の利用許可	位置情報を使用するアプリの権限を確認/変更します。
	位置情報サービス	Google ロケーション履歴 Google 位置情報の精度 Google 現在の共有機能 緊急位置情報サービス Wi-Fi スキャン Bluetooth のスキャン
	Google ロケーション履歴	Google ロケーション履歴の確認や変更をします。
	Google 位置情報の精度	Google 位置情報の精度を改善するかどうかを設定します。
	Google 現在の共有機能	Googleでリアルタイムに現在地情報を共有しているユーザーを表示します。
	緊急位置情報サービス	緊急通報番号に発信するかメッセージを送信したときに、緊急位置情報サービス(ELS)から緊急通報の担当者に、位置情報を自動的に送信するかどうかを設定します。
	Wi-Fi スキャン	Wi-Fi機能がオフの場合でも、Wi-Fiネットワークのスキャンを許可するかどうかを設定します。
	Bluetooth のスキャン	Bluetooth機能がオフの場合でも、Bluetooth機器のスキャンを許可するかどうかを設定します。

memo

- ◎ GPSシステムのご利用には十分注意してください。システムの異常などにより損害が生じた場合、当社では一切の責任を負いかねますので、ご了承ください。
- ◎ 本製品の故障、誤動作、異常、あるいは停電などの外部要因(電池切れを含む)によって、測位(通信)結果の確認などの機会を逸したために生じた損害などの純粋経済損害につきましては、当社は一切その責任を負いかねますのであらかじめご了承ください。
- ◎ 本製品は、航空機、車両、人などの航法装置として使用できません。そのため、位置情報を利用して航法を行うことによる損害が発生しても、当社は一切その責任を負いかねますのであらかじめご了承ください。
- ◎ 高精度の測量用GPSとしては使用できません。そのため、位置の誤差による損害が発生しても、当社は一切その責任を負いかねますのであらかじめご了承ください。
- ◎ 衛星利用測位(GPS)は、米国防務省により構築され運営されています。同省がシステムの精度や維持管理を担当しています。このため、同省が何らかの変更を加えた場合、GPSシステムの精度や機能に影響が出る場合があります。
- ◎ ワイヤレス通信製品(携帯電話やデータ検出機など)は、衛星信号を妨害するおそれがあり、信号受信が不安定になることがあります。
- ◎ 各国・地域の法制度などにより、取得した位置情報(緯度経度情報)に基づく地図上の表示が正確でない場合があります。
- ◎ 当社はナビゲーションサービスに限らず、いずれの位置情報サービスの正確性も保証しません。

■ 受信しにくい場所

GPSは人工衛星からの電波を利用しているため、次の条件では、電波を受信できない、または受信しにくい状況が発生しますのでご注意ください。

- ・ 建物の中や直下
- ・ かばんや箱の中
- ・ 密集した樹木の中や下
- ・ 自動車、電車などの室内
- ・ 本製品の周囲に障害物(人や物)がある場合
- ・ 地下やトンネル、地中、水中
- ・ ビル街や住宅密集地
- ・ 高圧線の近く
- ・ 大雨、雪などの悪天候

緊急情報と緊急通報の設定をする

1 設定メニュー画面→[緊急情報と緊急通報]

2	緊急情報サービスを開く	緊急事態の共有、安全確認などの機能を利用できます。
	医療に関する情報	緊急時の初期対応で役立つ血液型などの情報を登録や確認ができます。
	緊急連絡先	緊急時の連絡先を登録や確認ができます。
	緊急 SOS	緊急 SOSに関する設定をします。
	災害情報アラート	周辺の自然災害や公衆衛生危機に関する通知を受け取るかどうかを設定します。
	緊急位置情報サービス	緊急通報番号に発信するかメッセージを送信したときに、緊急位置情報サービス(ELS)から緊急通報の担当者に、位置情報を自動的に送信するかどうかを設定します。
	緊急速報メール	緊急速報メールの履歴を確認したり、緊急速報メールの設定を行うことができます。
	運転中の通知をサイレントにする	通知やテキストメッセージなどの割り込みを制限するため、運転中は自動的にマナーモードをオンにするかどうかを設定します。

パスワードとアカウントの設定をする

1 設定メニュー画面→[パスワードとアカウント]

2	パスワード	パスワード マネージャーでパスワードを管理できます。
	自動入力サービス	自動入力サービスの選択や設定ができます。
	アカウントを追加	▶P.89「アカウントを追加する」
	アプリデータを自動的に同期する	▶P.89「自動で同期する」

アカウントを追加する

1 設定メニュー画面→[パスワードとアカウント]→[アカウントを追加]

2 追加するアカウントの種類を選択

3 画面の指示に従って操作

アカウントを削除する

1 設定メニュー画面→[パスワードとアカウント]→削除するアカウントを選択→[アカウントを削除]

2 [アカウントを削除]

自動で同期する

本製品とGoogleオンラインサービスの連絡先、カレンダー、Gmailやその他のオンラインサービスなどの自動同期を設定します。

- ・ 同期するには、本製品でGoogleアカウントなどのオンラインサービスのアカウントを設定する必要があります。

1 設定メニュー画面→[パスワードとアカウント]

2 「アプリデータを自動的に同期する」の[]→[OK]

手動で同期する

自動同期がオフのとき、登録されたアカウントを同期します。

1 設定メニュー画面→[パスワードとアカウント]→アカウントを選択

2 [アカウントの同期]

3 同期する項目を選択

同期を中止する

1 同期中(🔄が表示中)に[]

2 [同期をキャンセル]

Digital Wellbeing と保護者による使用制限の設定をする

1 設定メニュー画面→[Digital Wellbeing と保護者による使用制限]

2	ダッシュボード	本製品／アプリごとの、「利用時間」「受信した通知数」「起動した回数」を確認します。
	おやすみ時間モード	指定した時間に画面をモノクロにしたり、サイレントモード(▶P.84)をオンにしたりする設定ができます。
	フォーカスモード	集中の妨げになるアプリを一時停止するかどうかを設定します。
	通知を管理	▶P.84「通知の設定をする」
	サイレントモード	▶P.84「サイレントモード」
	前方注意	本製品を使いながら歩いているときなどに、周囲に気を配るように促す通知をするかどうかを設定します。
	アプリの一覧にアイコンを表示	アプリ画面に「Digital Wellbeing」のアイコンを表示するかどうかを設定します。
	保護者による使用制限を設定する	保護者向けファミリーリンクアプリで本製品をリモートで管理したり、利用時間などを制限することができます。

システムの設定をする

1 設定メニュー画面→[システム]

2	言語と入力	▶P.91「言語と入力に関する設定をする」
ジェスチャー	サイドセンス	▶P.86「サイドセンスを設定する」
	システムナビゲーション	▶P.87「システムナビゲーション」
	電源メニュー	電源キーを長押ししたときの動作を設定します。
	電源ボタンオプション	電源キーを2回押してau PAY、Photo Proを起動できるように設定します。
	スマート着信操作	着信中に、画面をタップせずに応答、着信拒否、消音の操作ができるようにするかどうかを設定します。
	アンビエント表示のタイミング	アンビエント表示を起動するタイミングを設定します。
	タップしてロック画面を表示	スリープモード中に画面をダブルタップするとロック画面を表示するように設定します。
	片手モード	片手モード(▶P.25)を起動できるように設定します。
	スマートバックライト	本製品を手を持って使用している間、タッチ操作をしていない状態でも画面を消灯しないように設定します。
	キー操作で画面を点灯	スリープモード中に音量キーやシャッターキーを押すとロック画面を表示するように設定します。
日付と時刻	▶P.91「日付と時刻の設定をする」	
バックアップ	アプリのデータや本製品の設定などを、Google Oneにバックアップするかどうかを設定します。 ・手動でバックアップする場合は「今すぐバックアップ」をタップします。	
システムアップデート	▶P.104「ソフトウェアを更新する」	
リセットオプション	ネットワーク設定のリセット	ネットワーク設定をリセットできます。
	アプリの設定をリセット	アプリの無効化や標準のアプリの設定、バックグラウンドデータの制限、アプリの権限などをリセットできます。
	ダウンロードされたeSIMを消去	本製品にダウンロードされているeSIMを消去します。
	全データを消去(出荷時リセット)	▶P.91「本製品をリセットする」
アプリケーション更新	アプリを更新したり、自動更新などの設定をしたりします。	

言語と入力に関する設定をする

1 設定メニュー画面→[システム]→[言語と入力]

2	言語	▶P.91「言語の表示を切り替える」
	アプリの言語	アプリごとに言語を設定します。
	画面上のキーボード	▶P.34「文字入力の設定をする」
	物理キーボードの表示	本製品にキーボードを接続して文字を入力するとき、ソフトウェアキーボードも表示できるようにするかどうかを設定します。
	キーボードショートカット	本製品に接続したキーボードで使用できるショートカットを表示します。
	音声入力	Googleの音声サービスを設定します。
	テキスト読み上げの設定	優先するエンジン テキスト読み上げエンジンの選択や設定を行います。 ・テキスト読み上げエンジンの設定をする場合は「  」をタップします。
	言語	テキスト読み上げの言語を設定します。
	音声の速度	テキストを読み上げる速度を設定します。
	音の高さ	テキストを読み上げる音声の高さを設定します。
	再生	読み上げのサンプルを再生します。
	リセット	「音声の速度」「音の高さ」の設定を標準に戻します。
	スペルチェック	スペルチェックを行うかどうかを設定します。
	単語リスト	スペルチェッカーアプリなどで使われる単語を追加できます。
	ポインタの速度	マウスやトラックパッド使用時のポインタの速度を設定します。

■ 言語の表示を切り替える

1 設定メニュー画面→[システム]→[言語と入力]→[言語]

2 [言語を追加]→使用する言語を選択→必要に応じて国・地域を選択

3 使用する言語の「=」を最上段(「1」の位置)までドラッグ

memo

◎間違った表示言語を選択して表示内容が読めなくなった場合は、次のホームページのFAQをご覧ください。
<https://xperia.sony.jp/support/>

日付と時刻の設定をする

1 設定メニュー画面→[システム]→[日付と時刻]

2	日時を自動的に設定	ネットワーク上の日付・時刻情報を使って、自動的に補正します。
	日付	日付を手動で設定します。
	時刻	時刻を手動で設定します。
	タイムゾーンを自動的に設定	ネットワーク上のタイムゾーン情報を使って、自動的に補正します。
	タイムゾーンの設定に位置情報を使用	タイムゾーンの設定に位置情報を使うかどうかを設定します。
	タイムゾーン	タイムゾーンを手動で設定します。
	言語／地域で一般的な形式を使用する	「言語」(▶P.91)の設定に従って自動的に24時間表示にするかどうかを設定します。
	24時間表示	24時間表示を手動で設定します。

memo

◎日付、時刻、タイムゾーン、24時間表示を手動で設定する場合、あらかじめ「日時を自動的に設定」「タイムゾーンを自動的に設定」「言語／地域で一般的な形式を使用する」をオフにする必要があります。
 ◎海外通信事業者によっては時差補正が正しく行われない場合があります。その場合は、「タイムゾーン」でタイムゾーンを設定してください。

本製品をリセットする

本製品をリセットすると、ダウンロードしたアプリを含むすべてのデータ、およびアカウントなどが削除され、本製品は初期状態に戻ります。

- ・必ず本製品の重要なデータをバックアップしてから、リセットしてください。
- ・充電しながら行か、電池が十分に充電された状態で行ってください。

1 設定メニュー画面→[システム]→[リセット オプション]→[全データを消去(出荷時リセット)]

2 [すべてのデータを消去]

必要に応じて画面ロックの解除方法(「パターン」/「ロックNo.」/「パスワード」)を入力します。

- ・eSIMをダウンロードしている場合は「ダウンロードされた eSIM を消去」が表示されます。eSIMを消去する場合はチェックを入れてください。

3 [すべてのデータを消去]

「すべてのデータを消去」をタップすると本製品は自動的に再起動します。本製品の再起動または初期化中は、そのままお待ちください。

デバイス情報に関する設定をする

1 設定メニュー画面→[デバイス情報]

2	デバイス名	本製品の名前を登録します。
	電話番号(SIM スロット 1)	自分の電話番号が表示されます。
	電話番号(SIM スロット 2)	
	法的情報	法的情報や認証情報、バージョン、各種番号、SIMカード/eSIMのステータス、電池性能などを確認できます。
	お客様のXperia ID	また、詳細な診断データを送信するかどうかを設定できます。
	詳細な診断データ	
	SIM ステータス(SIM スロット 1)	
	SIM ステータス(SIM スロット 2)	
	モデル	
	IMEI(SIM スロット 1)	
	IMEI(SIM スロット 2)	
	Android バージョン	
	電池性能表示	
	IP アドレス	
	Wi-Fi MAC アドレス	
	デバイスの Wi-Fi MAC アドレス	
	Bluetoothアドレス	
	稼働時間	
	ビルド番号	

auのネットワークサービス

auのネットワークサービス	94
auのネットワークサービスについて	94
着信お知らせサービスを利用する(標準サービス)	94
着信転送サービスを利用する(標準サービス)	94
発信番号表示サービスを利用する(標準サービス)	95
番号通知リクエストサービスを利用する(標準サービス)	95
お留守番サービスEXを利用する(オプションサービス)	95
三者通話サービスを利用する(オプションサービス)	97
割込通話サービスを利用する(オプションサービス)	97
迷惑電話撃退サービスを利用する(オプションサービス)	98
通話明細分計サービスを利用する(オプションサービス)	98

auのネットワークサービス

auのネットワークサービスについて

auでは、次のような便利なサービスを提供しています。

	サービス	参照先
標準サービス	+メッセージ(SMS)	P.44
	着信お知らせサービス	P.94
	着信転送サービス	P.94
	発信番号表示サービス	P.95
	番号通知リクエストサービス	P.95
有料オプションサービス ^{※1}	お留守番サービスEX	P.95
	三者通話サービス	P.97
	割込通話サービス	P.97
	迷惑電話撃退サービス	P.98
	通話明細分計サービス	P.98

※1 有料オプションサービスは、別途ご契約が必要になります。お申し込みやお問い合わせの際は、auショップ/au Styleもしくはお客さまセンターまでご連絡ください。各サービスのご利用料金や詳細については、auホームページ(<https://www.au.com/>)でご確認ください。

着信お知らせサービスを利用する(標準サービス)

着信お知らせサービスについて

「着信お知らせサービス」は、電波の届かない場所にいた場合など、着信があったことをSMSでお知らせするサービスです。電話をかけてきた相手の方が伝言を残さずに電話を切った場合に、着信があった時間と、相手の方の電話番号をお知らせします。

memo

- ◎「着信お知らせサービス」を利用するには、お留守番サービスEXの無応答・話中転送を設定してください。
 - ※ 有料オプションサービスにご契約されていない場合にも設定を行ってください。
- ◎ 電話番号通知がない着信についてはお知らせしません。ただし、番号通知があっても番号の桁数が19桁以上の場合はお知らせしません。
- ◎ お留守番サービスセンターが保持できる着信お知らせは、最大100件です。
- ◎ 着信があってから約168時間経過してもお知らせできない場合、お留守番サービスセンターから着信お知らせは自動的に消去されます。
- ◎ ご契約時の設定では、着信お知らせで相手の方の電話番号をお知らせします。お留守番サービスEXに加入中の場合、お留守番サービス総合案内(▶P.95)で着信お知らせ(着信通知)を停止することができます。
- ◎ 通話中などですぐにお知らせできない場合があります。その場合は、お留守番サービスセンターのリトライ機能によりお知らせします。

着信転送サービスを利用する(標準サービス)

電話がかかってきたときに、登録した別の電話番号に転送するサービスです。電波が届かない地域にいるときや、通話中にかかってきた電話などを転送する際の条件を選択できます。

memo

- ◎ 緊急通報番号(110、119、118)、時報(117)など、一般に転送先として望ましくないと思われる番号には転送できません。
- ◎ 着信転送サービスと番号通知リクエストサービス(▶P.95)を同時に開始すると、非通知からの着信を受けた場合、番号通知リクエストサービスを優先します。
- ◎ au国際電話サービスでの転送はご利用いただけません。また、一部の国際電話通信事業者でも転送できない場合があります。

ご利用料金について

月額使用料	無料
相手先から本製品までの通話料	有料 ※ 電話をかけてきた相手の方のご負担となります。
本製品から転送先までの通話料	有料 ※ お客さまのご負担となります。 ※ 海外の電話に転送した場合は、ご契約された国際電話通信事業者からのご請求となります。

応答できない電話を転送する(無応答・話中転送)

かかってきた電話に出ることができないときに電話を転送します。

- 1 ホーム画面で[☎]→[☰]→[1][4][2][2]→[音声通話]
- 2 ガイダンスに従い転送先電話番号を入力
- 3 ガイダンスに従い操作

memo

- ◎ 無応答・話中転送を設定しているときに電話がかかってくると、着信音が鳴っている間は、電話に出ることができます。

かかってきたすべての電話を転送する(フル転送)

- 1 ホーム画面で[☎]→[:]→[設定]→[通話アカウント]→[SIMカード/eSIMを選択]→[着信転送・お留守番サービス]→[フル転送]→[着信転送・お留守番サービス設定]
ホーム画面で[☎]→[☰]→[1][4][2][4]→[音声通話]→ガイダンスに従って転送先電話番号を入力→ガイダンスに従って操作しても設定できません。
- 2 [転送]
「OFF」をタップすると転送サービスを停止できます。
- 3 転送先電話番号を設定→[OK]→[OK]

memo

- ◎ フル転送を設定している場合は、お客さまの本製品は呼び出されません。

着信転送サービスを停止する

- 1 ホーム画面で[☎]→[☰]→[1][4][2][0]→[音声通話]

memo

- ◎ 着信転送サービスを停止すると、お留守番サービスも停止します。お留守番サービスを再度ご利用する方法は「お留守番サービスEXを利用する(オプションサービス)」(▶P.95)をご参照ください。

発信番号表示サービスを利用する(標準サービス)

電話をかけた相手の方の電話機にお客さまの電話番号を通知したり、着信時に相手の方の電話番号をお客さまの携帯電話に表示したりするサービスです。

■ お客さまの電話番号の通知について

相手の方の電話番号の前に「184」(電話番号を通知しない場合)または「186」(電話番号を通知する場合)を付けて電話をかけることによって、通話ごとにお客さまの電話番号を相手の方に通知するかどうかを指定できます。

memo

- ◎ 発信者番号(お客さまの電話番号)はお客さまの大切な情報です。お取り扱いについては十分にお気を付けてください。
- ◎ 電話番号を通知しても、相手の方の電話機やネットワークによっては、お客さまの電話番号が表示されないことがあります。
- ◎ 海外から発信した場合、相手の方に電話番号が表示されない場合があります。

■ 相手の方の電話番号の表示について

電話がかかってきたときに、相手の方の電話番号が表示されます。相手の方が電話番号を通知しない設定で電話をかけてきたときや、電話番号が通知できない電話からかけてきた場合は、その理由が表示されます。

表示	説明
「非通知設定」(Private number)	相手の方が発信者番号を通知しない設定で電話をかけている場合に表示されます。
「公衆電話」(Payphone)	相手の方が公衆電話からかけている場合に表示されます。
「通知不可能」(Unknown)	相手の方が国際電話、一部地域系電話、CATV電話など、発信者番号を通知できない電話から電話をかけている場合に表示されます。

電話番号を通知する

1 ホーム画面で[☎]→[:]→[設定]→[通話アカウント]→SIMカード/eSIMを選択→「発信者番号通知」の[☑]をタップして[ON]にする

memo

- ◎ 電話をかけるときに、「184」または「186」を相手の方の電話番号に追加して入力した場合は、「発信者番号通知」の設定に関わらず、入力した「184」または「186」が優先されます。
- ◎ 発信番号表示サービスの契約内容が非通知の場合は、「発信者番号通知」をオンにしても相手の方に電話番号が通知されません。電話番号を通知したい場合は、お客さまセンターまでお問い合わせください。
- ◎ 「発信者番号通知」をオフに設定しても、緊急通報番号(110、119、118)への発信時や、SMS送信時は発信者番号が通知されます。

番号通知リクエストサービスを利用する(標準サービス)

電話をかけてきた相手の方が電話番号を通知していない場合、相手の方に電話番号の通知をしてかけ直してほしいことをガイダンスでお伝えするサービスです。

memo

- ◎ 初めてご利用になる場合は、停止状態になっています。
- ◎ お留守番サービスEX(▶P.95)、着信転送サービス(▶P.94)、割込通話サービス(▶P.97)、三者通話サービス(▶P.97)のそれぞれと、番号通知リクエストサービスを同時に開始すると、番号通知リクエストサービスが優先されます。
- ◎ 番号通知リクエストサービスと迷惑電話撃退サービス(▶P.98)を同時に開始すると、番号通知リクエストサービスが優先されます。
- ◎ サービスの開始・停止には、通話料はかかりません。

番号通知リクエストサービスを開始する

1 ホーム画面で[☎]→[☑]→[1][4][8][1]→[音声通話]

memo

- ◎ 電話をかけてきた相手の方が意図的に電話番号を通知してこない場合は、相手の方に「お客さまの電話番号を通知しておかけ直しください。」とガイダンスが流れ、相手の方に通話料がかかります。
- ◎ 次の条件からの着信時は、番号通知リクエストサービスは動作せず、通常の接続となります。
 - ・ 公衆電話、国際電話
 - ・ SMS
 - ・ その他、相手の方の電話網の事情により電話番号を通知できない電話からの発信の場合

番号通知リクエストサービスを停止する

1 ホーム画面で[☎]→[☑]→[1][4][8][0]→[音声通話]

お留守番サービスEXを利用する(オプションサービス)

お留守番サービスEXについて

電源を切っているときや、電波の届かない場所にいるとき、機内モード(▶P.83)をオンにしているとき、一定の時間が経過しても電話に出られなかったときなどに、留守応答して相手の方からの伝言をお預かりするサービスです。

■ お留守番サービスEXをご利用になる前に

- ・ 本製品のご購入時や、機種変更や電話番号変更のお手続き後、修理時の代用機貸し出しと修理後返却の際にお留守番サービスEXに加入中の場合、お留守番サービスは開始されています。
- ・ お留守番サービスと番号通知リクエストサービス(▶P.95)を同時に開始すると、非通知からの着信を受けた場合に番号通知リクエストサービスが優先されます。

■ お留守番サービスEXでお預かりする伝言・ボイスメールについて

お留守番サービスEXでは、次の通りに伝言・ボイスメールをお預かりします。

お預かり(保存)する時間	7日間まで*1
お預かりできる件数	100件まで*2
1件あたりの録音時間	3分まで

*1 お預かりから7日間以上経過している伝言・ボイスメールは、自動的に消去されます。

*2 件数は伝言とボイスメール(▶P.96)の合計です。101件目以降の場合は、電話をかけてきた相手の方に、伝言・ボイスメールをお預かりできないことをガイダンスでお知らせします。

■ ご利用料金について

月額使用料	有料
特番へのダイヤル操作	入力する特番に関わりなく、蓄積された伝言・ボイスメールを聞いた場合は通話料がかかります。伝言・ボイスメールがないときなど、伝言・ボイスメールを聞かなかった場合は通話料がかかりません。
遠隔操作	遠隔操作を行った場合、すべての操作について遠隔操作を行った電話に対して通話料がかかります。
伝言・ボイスメールの録音	伝言・ボイスメールを残す場合、伝言・ボイスメールを残した方の電話に通話料がかかります。 ※ お留守番サービスに転送する旨のガイダンス中に電話を切った場合には通話料は発生しません。転送され応答メッセージが流れ始めた時点から通話料が発生します。

お留守番サービス総合案内(141)を利用する

お留守番サービスEXに加入中の場合、総合案内からは、ガイダンスに従って操作することで、伝言・ボイスメールの再生、応答メッセージの録音/確認/変更、英語ガイダンスの設定/日本語ガイダンスの設定、不在通知(蓄積停止)の設定/解除、着信お知らせの開始/停止ができます。

1 ホーム画面で[☎]→[☑]→[1][4][1]→[音声通話]

2 ガイダンスに従って操作

応答できない電話を転送する(無応答・話中転送)

かかってきた電話に出ることができないときに電話を留守番電話サービスに転送します。

1 ホーム画面で[☎]→[☑]→[1][4][1][1]→[音声通話]

memo

- ◎ 無応答・話中転送を設定しているときに電話がかかってくると、着信音が鳴っている間は、電話に出ることができます。

かかってきたすべての電話を転送する(フル転送)

- 1 ホーム画面で[📞]→[:]→[設定]→[通話アカウント]→SIMカード/eSIMを選択→[着信転送・お留守番サービス]→[フル転送]→[着信転送・お留守番サービス設定]
ホーム画面で[📞]→[📞]→[1][4][1][2]→[音声通話]と操作しても設定できます。
- 2 [お留守番サービス]
[OFF]をタップすると転送サービスを停止できます。
- 3 [OK]→[OK]

memo

◎フル転送を設定している場合は、お客さまの本製品は呼び出されません。

お留守番サービスを停止する

- 1 ホーム画面で[📞]→[📞]→[1][4][2][0]→[音声通話]

memo

◎お留守番サービスを停止すると、着信転送サービスも停止します。着信転送サービスを再度ご利用する方法は「着信転送サービスを利用する(標準サービス)」(▶P.94)をご参照ください。

電話をかけてきた方が伝言を録音する

ここで説明するのは、電話をかけてきた方が伝言を録音する操作です。

- 1 お留守番サービスで留守応答
かかってきた電話がお留守番サービスに転送されると、お客さまが本製品から設定した応答メッセージで応答します(▶P.96「応答メッセージの録音/確認/変更をする」)。
電話をかけてきた相手の方は[#]を押すと、応答メッセージを最後まで聞かずに(スキップして)手順2へ進むことができます。
- 2 伝言を録音
録音時間は、3分以内です。
伝言を録音した後、手順3へ進む前に電話を切っても伝言をお預かりします。
- 3 [#]を押して録音を終了
録音終了後、ガイダンスに従って次の操作ができます。
[1]: 録音した伝言を再生して、内容を確認する
[9]: 録音した伝言を消去して、取り消す
[*]: 録音した伝言を消去して、録音し直す
- 4 電話を切る

memo

◎お留守番サービスに転送する旨のガイダンス中に電話を切った場合には通話料は発生しませんが、転送されて応答メッセージが流れ始めた時点から通話料が発生します。

ボイスメールを録音する

相手の方がau電話でお留守番サービスをご利用の場合、相手の方を呼び出すことなくお留守番サービスに直接ボイスメールを録音できます。また、相手の方がお留守番サービスを停止していてもボイスメールを残すことができます。

- 1 ホーム画面で[📞]→[📞]→[1][6][1][2]+相手の方のau電話番号を入力→[音声通話]
- 2 ガイダンスに従ってボイスメールを録音

伝言お知らせについて

お留守番サービスセンターで伝言やボイスメールをお預かりしたことをSMS(「伝言お知らせ」と表示)でお知らせします。

memo

◎お留守番サービスセンターが保持できる伝言お知らせの件数は100件です。
◎伝言・ボイスメールをお預かりしてから約7日経過してもお知らせできない場合、お留守番サービスセンターから伝言お知らせは自動的に消去されます。
◎通話中などですぐにお知らせできない場合があります。その場合は、お留守番サービスセンターのリトライ機能によりお知らせします。

伝言・ボイスメールを聞く

- 1 ホーム画面で[📞]→[📞]→[1]をロングタッチ
ホーム画面で[📞]→[:]→[設定]→[通話アカウント]→SIMカード/eSIMを選択→[着信転送・お留守番サービス]→[伝言メッセージを再生する]→[OK]と操作しても伝言・ボイスメールを聞くことができます。
- 2 ガイダンスに従ってキー操作
画面にキーパッドが表示されていない場合は、「キーパッド」をタップして表示します。
[1]: 同じ伝言をもう一度聞く
[7]: 再生済みの伝言をすべて消去
[9]: 伝言を消去
[0]: 伝言再生中の操作方法を聞く
[#]: 次の伝言を聞く
[*]: 前の伝言を聞く
- 3 [🔊]

memo

◎ホーム画面で[📞]→[📞]→[1][4][1][7]→[音声通話]と操作しても伝言・ボイスメールを聞くことができます。
◎お留守番サービスの留守応答でお預かりした伝言も、ボイスメール(▶P.96)も同じものとして扱われます。

応答メッセージの録音/確認/変更をする

新しい応答メッセージの録音や、現在設定されている応答メッセージの内容の確認/変更などの設定を行うことができます。

- 1 ホーム画面で[📞]→[📞]→[1][4][1][4]→[音声通話]
 - すべてお客さまの声で録音するタイプの応答メッセージを録音する場合(個人メッセージ)
- 2 [1]→[1]→3分以内で応答メッセージを録音→[#]→[#]→[🔊]
画面にキーパッドが表示されていない場合は、「キーパッド」をタップして表示します。
 - 電話番号の代わりに読み上げるお客さまのお名前を録音するタイプの応答メッセージを録音する場合(名前指定メッセージ)
- 2 [1]→[2]→10秒以内で名前を録音→[#]→[#]→[🔊]
画面にキーパッドが表示されていない場合は、「キーパッド」をタップして表示します。
 - 設定/保存されている応答メッセージを確認する場合
- 2 [3]→応答メッセージを確認→[🔊]
画面にキーパッドが表示されていない場合は、「キーパッド」をタップして表示します。
 - 蓄積停止時の応答メッセージを録音する場合(不在通知)
- 2 [1]→[3]→3分以内で応答メッセージを録音→[#]→[#]→[🔊]
画面にキーパッドが表示されていない場合は、「キーパッド」をタップして表示します。

memo

◎録音できる応答メッセージは、各1件です。
◎ご契約時は、標準メッセージに設定されています。
◎録音した応答メッセージがある場合に、ガイダンスに従って[2]→[1]と操作すると標準メッセージに戻すことができます。
◎録音した蓄積停止時の応答メッセージ(不在通知)がある場合に、ガイダンスに従って[1]→[4]と操作すると標準メッセージに戻すことができます。

伝言の蓄積を停止する(不在通知)

長期間の海外出張やご旅行で不在の場合などに伝言・ボイスメールの蓄積を停止することができます。

あらかじめ蓄積停止時の応答メッセージ(不在通知)を録音しておく、お客さまが録音された声で蓄積停止時の留守応答ができます。

詳しくは「応答メッセージの録音/確認/変更をする」(▶P.96)をご参照ください。

1 ホーム画面で[☎]→[📞]→[1][6][1][0]→[音声通話]

2 ガイダンスを確認→[👉]



memo

- ◎蓄積を停止する場合は、事前にお留守番サービスを開始しておく必要があります。
- ◎蓄積を停止した後、お留守番サービスを停止/開始しても、蓄積停止は解除されません。お留守番サービスで伝言・ボイスメールをお預かりできるようにするには、「1611」にダイヤルして蓄積停止を解除する必要があります。

伝言の蓄積停止を解除する

1 ホーム画面で[☎]→[📞]→[1][6][1][1]→[音声通話]

2 ガイダンスを確認→[👉]



memo

- ◎蓄積を停止した後、お留守番サービスを停止/開始しても、蓄積停止は解除されません。お留守番サービスで伝言・ボイスメールをお預かりできるようにするには、「1611」にダイヤルして蓄積停止を解除する必要があります。

お留守番サービスを遠隔操作する(遠隔操作サービス)

お客さまの本製品以外のau電話、他通信事業者の携帯電話、NTT一般電話、海外の電話などから、お留守番サービスの開始/停止、伝言・ボイスメールの再生、応答メッセージの録音/確認/変更などができます。

1 090-4444-XXXXに電話をかける

上記のXXXXには、サービス内容によって次の番号を入力してください。

サービス内容	番号
留守番転送設定(無条件)開始	1418
留守番転送設定(無条件)停止	1419
留守番再生	1415
留守番総合案内	1416

2 ご利用の本製品の電話番号を入力

3 暗証番号(4桁)を入力

暗証番号については「各種暗証番号/PINコードについて」(▶P.13)をご参照ください。

4 ガイダンスに従って操作



memo

- ◎暗証番号を3回連続して間違えると、通話は切断されます。
- ◎遠隔操作には、プッシュトーンを使用します。プッシュトーンが送出不可能な電話を使って遠隔操作を行うことはできません。

英語ガイダンスへ切り替える

標準の応答メッセージを日本語から英語に変更できます。

1 ホーム画面で[☎]→[📞]→[1][4][1][9][1]→[音声通話]

英語ガイダンスに切り替わったことが英語でアナウンスされます。

2 [👉]



memo

- ◎ご契約時は、日本語ガイダンスに設定されています。

日本語ガイダンスへ切り替える

1 ホーム画面で[☎]→[📞]→[1][4][1][9][0]→[音声通話]

日本語ガイダンスに切り替わったことが日本語でアナウンスされます。

2 [👉]

三者通話サービスを利用する(オプションサービス)

通話中に他のもう1人に電話をかけて、3人で同時に通話できます。

例:Aさんと通話中に、Bさんに電話をかけて3人で通話する場合

1 Aさんと通話中に[通話を追加]→Bさんの電話番号を入力

電話番号入力画面で[📞]をタップして、通話履歴や連絡先から相手を選択することもできます。

2 [音声通話]

通話中のAさんとの通話が保留になり、Bさん呼び出します。

3 Bさんと通話

Bさんが電話に出ないときは、「👉」をタップするとAさんとの通話に戻ります。

Bさんとの通話を保留にしてAさんとの通話に戻るには、「切り替え」をタップします。

4 [統合]

3人で通話できます。

[👉]をタップすると、Aさんとの電話とBさんとの電話が両方切れます。



memo

- ◎三者通話中の相手の方が電話を切ったときは、もう1人の相手の方との通話になります。
- ◎三者通話ではAさんとの通話、Bさんとの通話それぞれに通話料がかかります。
- ◎三者通話中は、割込通話サービスをご契約のお客さまでも割り込みはできません。
- ◎三者通話の2人目の相手として、割込通話サービスをご利用のau電話を呼び出したとき、相手の方が割込通話中であった場合には、割り込みはできません。

ご利用料金について

月額使用料	有料
通話料	電話をかけた方のご負担(保留中でも通話料はかかります)

割込通話サービスを利用する(オプションサービス)

通話中に別の方から電話がかかってきたときに、現在通話中の電話を一時的に保留にして、後からかけてこられた方と通話ができるサービスです。



memo

- ◎新規にご加入いただいた際には、サービスは開始されていますので、すぐにご利用いただけます。
- ただし、修理からのご返却時またはSIMカードを差し替えた場合には、ご利用開始前に割込通話サービスをご希望の状態(開始/停止)に設定し直してください。

ご利用料金について

月額使用料	有料
通話料	電話をかけた方のご負担(保留中でも通話料はかかります)

割込通話サービスを開始する

1 ホーム画面で[☎]→[:]→[設定]→[通話アカウント]

→SIMカード/eSIMを選択→[割込通話]→「割込通話」の「👉」をタップして👉にする→[OK]

ホーム画面で[☎]→[📞]→[1][4][5][1]→[音声通話]と操作しても開始できます。



memo

- ◎割込通話サービスと番号通知リクエストサービス(▶P.95)を同時に開始すると、非通知からの着信を受けた場合、番号通知リクエストサービスが優先されます。
- ◎割込通話サービスと迷惑電話撃退サービス(▶P.98)を同時に開始すると、迷惑電話撃退サービスが優先されます。

■ 割込通話サービスを停止する

- 1 ホーム画面で[📞]→[:]→[設定]→[通話アカウント]→SIMカード/eSIMを選択→[割込通話]→[割込通話]の「📞」をタップして📞にする→[OK]
ホーム画面で[📞]→[📞]→[1][4][5][0]→[音声通話]と操作しても停止できます。

■ 割込通話を受ける

例:Aさんと通話中にBさんが電話をかけてきた場合

- 1 Aさんと通話中に割込音が聞こえる
- 2 「📞」を上にはスワイプ(フリック)
「📞」を上にはスワイプ(フリック)した場合はAさんとの通話は保留になり、Bさんと通話できます。「切り替え」をタップするたびにAさん・Bさんとの通話を切り替えることができます。

memo

- ◎ 一方の通話を保留中に、通話中の相手の方が電話を切ったときは、保留中の相手との通話に切り替わります。
- ◎ 割込通話時の着信も通話履歴に記録されます。ただし、発信者番号通知/非通知などの情報がない着信については記録されない場合があります。

■ 迷惑電話撃退サービスを利用する(オプションサービス)

迷惑電話やいたずら電話がかかってきて通話した後に「1442」にダイヤルすると、次回からその発信者からの電話を「お断りガイダンス」で応答するサービスです。

■ ご利用料金について

月額使用料	有料
番号登録「1442」	無料
すべての登録を削除「1449」	無料

■ 撃退する電話番号を登録する

迷惑電話などの着信後、次の操作を行います。

- 1 ホーム画面で[📞]→[📞]→[1][4][4][2]→[音声通話]

memo

- ◎ 登録できる電話番号は30件までです。
- ◎ 電話番号の通知のない着信についても、登録できます。
- ◎ 登録した相手の方から電話がかかってくると、相手の方に「おかけになった電話番号への通話は、お客さまのご希望によりおつなぎできません。」とお断りガイダンスが流れ、相手の方に通話料がかかります。
- ◎ 登録された相手の方が、電話番号を非通知で発信した場合もお断りガイダンスに接続されます。
- ◎ 登録した相手の方でも次の条件の場合は、迷惑電話撃退サービスは動作せず、通常の接続となります。
 - ・SMS

■ 登録した電話番号を全件削除する

- 1 ホーム画面で[📞]→[📞]→[1][4][4][9]→[音声通話]

■ 通話明細分計サービスを利用する(オプションサービス)

分計する通話について相手先電話番号の前に「131」を付けてダイヤルすると、通常の通話明細書に加えて、分計ダイヤルした通話分について分計明細書を発行するサービスです。それぞれの通話明細書には、「通話先・通話時間・通話料」などが記載されます。

- 1 ホーム画面で[📞]→[📞]→[1][3][1]+相手先電話番号を入力→[音声通話]
- 2 [📞]

memo

- ◎ 分計する通話ごとに、相手先電話番号の前に「131」を付けてダイヤルする必要があります。
- ◎ 発信者番号を通知する/しないを設定する場合は、「186」/「184」を最初にダイヤルしてください。
- ◎ 月の途中でサービスに加入されても、加入日以前から「131」を付けてダイヤルされていた場合は、月初めまでさかのぼって分計対象として明細書へ記載されます。

■ ご利用料金について

月額使用料	有料
-------	----

海外利用

海外利用	100
au世界サービスについて.....	100
海外利用に関する設定を行う	100
渡航先で電話をかける	100
渡航先で電話を受ける	100
お問い合わせ方法	101
海外でのご利用上の注意.....	101

海外利用

au世界サービスについて

au世界サービスとは、日本国内でのご使用の本製品をそのまま海外でご利用いただけるサービスです。本製品は渡航先に合わせてGSM/UMTS/LTEネットワークでご利用いただけます。

- いつもの電話番号のまま、海外で通話・SMS・データ通信がご利用いただけます。
- 特別な申し込み手続きや月額料の定額料は不要で、ご利用料金は日本国内分との合算請求ですので、お支払いも簡単です。
 - ※新規ご加入の場合、翌日から海外でのご利用が可能です。ただし、オンラインショップでご加入の場合、日本国内で通話(発信)した翌々日よりご利用が可能です。
- ご利用可能な国/地域、料金、その他サービス内容などの詳細につきましては、auホームページまたはお客さまセンターにてご確認ください。

■ 対象エリア・料金を知る

<https://www.au.com/mobile/service/global/au-world-service/area-charge/>

■ 海外でのデータ通信ご利用方法と適用データ通信料金について

<https://www.au.com/mobile/service/global/au-world-service/check/>

■ 海外でご利用のお客さま

渡航前に必ずご確認ください。

https://www.au.com/information/notice_mobile/global/



memo

- ◎ 日本国内の各種割引サービス・データ通信料定額/割引サービスの対象となりません。
- ◎ 海外で着信した場合でも着信通話料がかかります。
- ◎ 発信先は、一般電話でも携帯電話でも同じ通話料がかかります。
- ◎ 各国際サービスのご利用料金には消費税相当額は加算されません。

海外利用に関する設定を行う

本製品は、利用できるネットワークを検出して自動的に切り替えるように設定されています。

- 海外で電源をオンにすると、海外の事業者のネットワークで通話とSMSがご利用いただけます。
- データ通信を行う場合は「ローミング」(▶P.100)をオンに設定します。

データ通信を利用する

1 ホーム画面で画面を上にスライド→[設定]→[ネットワークとインターネット]

2 [SIM]

3 「ローミング」の「」をタップして にする



memo

- ◎ 5G NETまたは5G NET for DATAにご加入されていない場合は、海外でデータ通信を利用できません。
- ◎ サービス内容、料金、ご利用方法などの詳細はauホームページにてご確認ください。

世界データ定額

<https://www.au.com/mobile/service/global/au-world-service/sekai-data/>

海外ダブル定額

<https://www.au.com/mobile/charge/data-option/kaigai-double-teigaku-lte/>

海外でVoLTEを利用する

海外でVoLTEを利用できるように設定します。

1 ホーム画面で画面を上にスライド→[設定]→[ネットワークとインターネット]

2 [SIM]

3 「優先ネットワークの種類」→[5G(推奨)]/[4G]のどちらかを選択

初期状態では「5G(推奨)」に設定されています。



memo

- ◎ 5G NETにご加入されていない場合は、VoLTEをご利用になれません。
- ◎ 「5G(推奨)」に設定していても、「5G」エリア外では自動的に「4G」「3G」「2G」のネットワークに切り替わります。
- ◎ VoLTEが利用できる国・地域についてはauホームページをご参照ください。
- ◎ 海外で通話やデータ通信の品質が悪い場合は、「3G」にすると改善されることがあります。ただし、日本国内では常時「5G(推奨)」で利用してください。
- ◎ サービス内容、料金、ご利用方法などの詳細はauホームページにてご確認ください。
<https://www.au.com/mobile/service/global/au-world-service/volte/>

渡航先で電話をかける

au世界サービスを利用して、渡航先で電話をかけることができます。

1 ホーム画面で →

2 「0」をロングタッチ

「+」が入力され、発信時に渡航先現地からの国際アクセス番号が自動で付加されます。

3 相手先の国番号を入力

4 地域番号(市外局番)を入力

地域番号(市外局番)が「0」で始まる場合は、「0」を除いて入力してください。ただし、イタリアなど一部例外もあります。

5 相手の電話番号を入力→[音声通話]

例:渡航先から日本の「03-1234-XXXX」にかける場合

+ 81(国番号) 3(市外局番) 1234XXXX(相手の電話番号)

例:渡航先(アメリカ)からアメリカの「123-456-XXXX」にかける場合

+ 1(国番号) 123(市外局番) 456XXXX(相手の電話番号)



memo

- ◎ 電話をかける相手が日本の携帯電話の場合は、相手の渡航先に関わらず国番号として「81」(日本)を入力してください。
- ◎ 一部の特番など、渡航先ではかけられない電話番号があります。
- ◎ 国番号についてはauホームページをご参照ください。
<https://www.au.com/mobile/service/global/call/country-code/>

渡航先で電話を受ける

日本国内にいるときと同様の操作で電話を受けることができます。



memo

- ◎ 渡航先に電話がかかってきた場合は、いずれの国/地域からであっても日本からの国際転送となります。発信側には日本までの通話料がかかり、着信側には着信通話料がかかります。

お問い合わせ方法

海外からのお問い合わせ

■ 本製品からのお問い合わせ方法(通話料無料)

受付時間:24時間

1 ホーム画面で[☎]→[☰]

2 「0」をロングタッチ

「+」が入力され、発信時に渡航先現地からの国際アクセス番号が自動で付加されます。

3 「81366706944」を入力→[音声通話]

■ 一般電話からのお問い合わせ方法

詳しい情報はauホームページの「海外からのお問い合わせ番号」をご参照ください。

<https://www.au.com/mobile/service/global/inquiry/>



memo

◎ 渡航先でご利用いただけない場合、本製品を再起動することでご利用可能となる場合があります。

海外でのご利用上の注意

■ 本製品を盗難・紛失したら

- 海外で本製品もしくはSIMカードを盗難・紛失された場合は、お客さまセンターまで速やかにご連絡いただき、通話停止の手続きをおとりください。詳しくは「海外からのお問い合わせ」(▶P.101)をご参照ください。盗難・紛失された後に発生した通話料・データ通信料もお客さまの負担になりますのでご注意ください。
- 本製品に挿入されているSIMカードを盗難・紛失された場合、第三者によって他の携帯電話(海外用GSM携帯電話を含む)に挿入され、不正利用される可能性もありますので、SIMカードロックを設定されることをおすすめします。SIMカードロックについては「SIMカードロックを設定する」(▶P.88)をご参照ください。

■ auのネットワークサービス(▶P.94)に関するご注意

- 次のサービスは、au世界サービス[VoLTE]利用中以外はご利用いただけません。[VoLTE]利用中であっても、渡航先の通信事情によりご利用いただけない場合があります。
 - 着信転送サービス(標準サービス)の無応答・話中転送
 - お留守番サービスEX(オプションサービス)
 - 三者通話サービス(オプションサービス)^{*1}
 - 割込通話サービス(オプションサービス)
 - 通話明細分計サービス(オプションサービス)
- 発信番号表示サービス(標準サービス)は、海外では電話番号が通知されない場合があります。海外では「発信者番号通知」の機能は無効になります。
- 番号通知リクエストサービスを起動したまま渡航して着信を受けた場合、相手の方に番号通知リクエストガイダンスが流れ、着信できない場合があります。番号通知リクエストサービスは、あらかじめ日本国内で停止してください。
- 渡航先で着信した場合、原則として発信者番号は表示されますが、海外通信事業者の事情により「通知不可能」が表示されることがあります。また、発信側で発信者番号を通知していない場合であっても、発信者番号が表示されることがあります。
- 迷惑電話撃退サービス(オプションサービス)は、au世界サービス[VoLTE]利用中以外は受信拒否リストへの登録ができません。また、日本で登録した番号でも海外では迷惑電話撃退サービスが動作せず通常の接続となる場合があります。

*1 au世界サービス[VoLTE]利用中であっても、グラム・サイバンではご利用いただけません。

付録・索引

付録.....	104
ソフトウェアを更新する.....	104
故障とお考えになる前に.....	104
アフターサービス.....	106
遠隔操作サポート.....	106
位置検索サポート.....	106
SIMロック解除.....	106
周辺機器.....	107
主な仕様.....	107
携帯電話機の電波防護について.....	107
VCCIについて.....	108
輸出管理規制.....	108
知的財産権について.....	108
索引.....	109

ソフトウェアを更新する

最新のソフトウェアに更新することで、最適なパフォーマンスやセキュリティ向上を実現し、最新の拡張機能を入手できます。

OSアップデートを含まないソフトウェア更新が必要な場合にWi-Fi®ネットワークに接続しているときは、自動的にソフトウェア更新用データをダウンロードし、深夜時間帯にソフトウェア更新を実行する場合があります。

■ ご利用上の注意

- モバイルデータ通信を利用して本製品からインターネットに接続するとき、ご利用の回線のご契約内容に応じたデータ通信料が発生します。特にOSアップデートの場合、大容量のデータ通信が発生しますので、ご自宅等のWi-Fi®環境がご利用可能な場合はWi-Fi®回線へ接続した上で、ソフトウェア更新をお勧めします。
 - ソフトウェアの更新が必要な場合は、auホームページなどでお客様にご案内させていただきます。詳細内容につきましては、auショップ/au Styleもしくはお客様センター(157/通話料無料)までお問い合わせください。また、本製品をより良い状態でご利用いただくため、ソフトウェアの更新が必要な本製品をご利用のお客様に、auからのお知らせをお送りさせていただくことがあります。
 - 十分に充電してから更新してください。電池残量が少ない場合や、更新途中で電池残量が不足するとソフトウェア更新に失敗することがあります。
 - 電波状態をご確認ください。電波の受信状態が悪い場所では、ソフトウェア更新に失敗することがあります。
 - ソフトウェアを更新しても、本製品に登録された各種データ(連絡先、メール、静止画、楽曲データなど)は変更されませんが、更新内容によってはお客様が設定した情報が初期化される場合があります。お客様の携帯電話の状態(故障・破損・水濡れなど)によってはデータの保護ができない場合もございますので、あらかじめご了承ください。また、更新前にデータのバックアップをされることをおすすめします。
 - ソフトウェア更新に失敗したときや中止されたときは、ソフトウェア更新を実行し直してください。
 - ソフトウェア更新後に初めて起動したときは、データ更新処理のため、数分から数十分間、動作が遅くなる場合があります。所要時間は本製品内のデータ量により異なります。通常の動作速度に戻るまでは電源を切らないでください。
 - 海外利用中は、ソフトウェア更新の機能を利用できない場合があります。
- ソフトウェア更新中は、次のことは行わないでください。**
- ソフトウェアの更新中は、移動しないでください。
- ソフトウェア更新が実行できない場合などについて**
- ソフトウェア更新に失敗すると、本製品が使用できなくなる場合があります。本製品が使用できなくなった場合は、auショップ/au Styleもしくはトヨタ au取扱店(一部ショップを除く)にお持ちください。

ソフトウェアをダウンロードして更新する

ソフトウェアの更新がある場合は、ステータスバーにが表示されます。Wi-Fi®回線やモバイルデータ通信を利用したインターネット経由で、本製品の設定メニューから直接更新ソフトウェアをダウンロードできます。

- ご利用のWi-Fi®回線の状態によっては、利用可能なネットワークの自動検索を行い、Wi-Fi®からモバイルデータ通信に切り替わることがあります。この場合、当初意図したものとは異なるデータ通信料が発生することがありますのでご注意ください。

1 ホーム画面で画面を上をスライド→[設定]→[システム]→[システム アップデート]

以降は画面の指示に従って操作してください。



故障とお考えになる前に

故障とお考えになる前に、使い方サポートアプリのかんたん診断をお試しください。

- **かんたん診断**は使い方サポートアプリから無料でご利用可能です。診断結果に応じた解決方法もご確認いただけます。使い方サポートアプリのDLはこちらから。
<https://play.google.com/store/apps/details?id=com.kddi.newsupport&hl=ja>



※ 使い方サポートアプリの[診断]→[かんたん診断]

こんなときは	ご確認ください	参照
電源キーを押しても電源が入らない	内蔵電池は充電されていますか?	P.19
	電源キーを本製品が振動するまで長押ししていますか?	P.21
	ディスプレイに電池残量が少ないことを示すアイコンが表示されたり、通知LEDが赤色で点滅したりしていませんか?	P.19
電源が勝手に切れる	内蔵電池は充電されていますか?	P.19
	本製品起動時の画面表示中に電源が切れる	内蔵電池は充電されていますか?
画面が動かなくなり、電源が切れない	電源キーと音量キーの上を同時に10秒以上長押しし、本製品が連続して3回振動した後に指を離し、強制終了してください。	P.21
電話がかかけられない	電源は入っていますか?	P.21
	SIMカードが挿入されていますか?	P.18
	電話番号が間違っていないですか?(市外局番から入力していますか?)	P.36
	電話番号入力後、「音声通話」をタップしていますか?	P.36
電話がかかかってこない	「機内モード」が設定されていませんか?	P.83
	電波は十分に届いていますか?	P.29
	サービスエリア外にいませんか?	P.29
	電源は入っていますか?	P.21
	SIMカードが挿入されていますか?	P.18
	「機内モード」が設定されていませんか?	P.83
 (圏外)が表示される	着信転送サービスが設定されていませんか?	P.94
	サービスエリア外か、電波の弱い場所にいませんか?	P.29
	5G/4Gアンテナ部付近を手でおおっていませんか?	P.16
Wi-Fi®がつかない	正しいSIMカードが挿入されていますか?	P.18
	Wi-Fi®の電波は十分に届いていますか?	P.29
キー/タッチパネルの操作ができない	Wi-Fi®の設定をしましたか?	P.78
	電源は入っていますか?	P.21
	「画面のロック」が設定されていませんか?	P.88
おサイフケータイ®が使えない	電源を切り、もう一度電源を入れ直してください。	P.21
	電源キーを押して画面を点灯させてください。	—
	内蔵電池は充電されていますか?	P.19
	NFC機能をオフにしていますか?	P.66
タッチパネルで意図した通りに操作できない	「画面ロック中はロック」を設定していませんか?	P.66
	画面ロックを解除してください。	P.66
	本製品の  マークがある位置をリーダー/ライターにかざしていますか?	P.66
充電ができない(通知LEDが点灯しない、電池アイコンが充電中の表示に変わらない)	タッチパネルの正しい操作方法をご確認ください。	P.24
	爪の先で操作したり、異物を操作面にのせたままで操作したりしていませんか?	P.24
ロック画面で上にスワイプ(フリック)しても画面ロックを解除できない場合は、TalkBackのタッチガイド機能をオンにしている可能性があります。TalkBackのタッチガイド機能をオンにしている場合は、2本の指で画面を上をスワイプ(フリック)してください。	ロック画面で上にスワイプ(フリック)しても画面ロックを解除できない場合は、TalkBackのタッチガイド機能をオンにしている可能性があります。TalkBackのタッチガイド機能をオンにしている場合は、2本の指で画面を上をスワイプ(フリック)してください。	P.87
	指定の充電用機器(別売)は正しく取り付けられていますか?	P.19

こんなときは	ご確認ください	参照
いたわり充電が開始されない	「自動」に設定の場合、充電の習慣に規則性を見つけれないと学習が完了しないため、いたわり充電は開始されません。 「手動」に設定すると、指定した時間帯で開始できます。 また、「常時」に設定すると充電時は常にいたわり充電が開始されます。	P.20
満充電にならない	いたわり充電中に充電用機器(別売)を取り外すと、満充電されていない場合があります。 満充電にするには、通常の充電に切り替えてください。	P.20
充電が完了しない	本製品の温度が上昇している、または低温になっていませんか？	P.19
電池を利用できる時間が短い	十分に充電されていますか？ 通知LEDが緑色に点灯するまで、充電してください。	P.19
	内蔵電池が寿命となっていないですか？	P.10
	 (圏外)が表示される場所での使用が多くありませんか？	P.29
電話が勝手に応答する	伝言メモが設定されていないですか？	P.37
電話をかけたときに受話口/スピーカーから「ブーン、ブーン、ブーン…」と音がしてつながらない	サービスエリア外か、電波の弱い場所にいませんか？ 回線が非常に混雑しているか、相手の方が通話中ですのでおかけ直してください。	P.29 —
画面がすぐに消灯する	「画面消灯」が短く設定されていないですか？	P.86
画面照明が暗い	「明るさのレベル」が暗く設定されていないですか？	P.86
	近接/照度センサーをふさいだり、近接/照度センサーの上にシールなどを貼り付けたりしていませんか？	P.16
	本製品の温度が上昇していませんか？ 本製品の温度が上昇するとディスプレイが暗くなる場合がありますが、異常ではありません。	—
相手の方の声が聞こえない	通話音量が最小に設定されていないですか？	P.36
	受話口/スピーカーを耳でふさいでいませんか？ 受話口/スピーカーが耳の穴に当たるようにしてください。	P.16
「フォト」アプリで表示/再生できない	ファイル形式によっては、本製品で表示/再生できない場合があります。	—
画面をタップしたとき/キーを押したときの画面の反応が遅い	本製品に大量のデータが保存されているときや、本製品とmicroSDメモリーカードの間で容量の大きいデータをやりとりしているときなどに起きる場合があります。	—
「SIM カードなし」と表示される	SIMカードが挿入されていますか？	P.18
連絡先の登録ができない	相手の方から電話番号の通知はありますか？ 非通知で電話を受けた場合は、連絡先に登録することができません。	—
microSDメモリーカードを認識しない	microSDメモリーカードは正しく取り付けられていますか？	P.72
	microSDメモリーカードのマウントが解除されていませんか？	P.85
USB Type-Cケーブル(市販品)などで接続した外部機器が認識されない	外部機器を取り付け直してください。ただし、機器によっては検出されない場合があります。	—
	USB Type-C接続端子に水分を検出すると、USB機器の自動検出が無効になり、外部機器は認識されません。 USB Type-C接続端子に水滴が残っていないことを確認してからUSB機器を接続して、表示されているメッセージをタップしてください。	—
Bluetooth®対応機器と接続できない/検索しても見つからない	接続するBluetooth®対応機器の検出機能をオンにしてからペア設定をしてください。	P.76
アプリが正しく動作しない	アプリの権限を許可していますか？ 許可をしないとアプリ/機能を起動できない場合や、機能の利用が制限される場合があります。	P.14、 P.84

こんなときは	ご確認ください	参照
本製品の動作が不安定	お買い上げ後に本製品へインストールしたアプリにより不安定になっている可能性があります。セーフモード(初期状態に近い状態で起動させる機能)で起動して症状が改善される場合には、インストールしたアプリをアンインストールすることで症状が改善される場合があります。 セーフモードを起動するには、電源を切った状態で電源キーを本製品が振動するまで長押し→SONYロゴが表示されたら音量キーの下を長く押し続けてください。 電源が入った状態でセーフモードを起動するには、電源キーと音量キーの上を同時に押す→「電源を切る」をロングタッチ→[OK]と操作してください。 セーフモードが起動すると画面左下に「セーフモード」と表示されます。 セーフモードを終了するには、電源を入れ直してください。 <ul style="list-style-type: none"> 必要なデータを事前にバックアップした上でセーフモードをご利用ください。 アプリやウィジェットによっては非表示になる場合があります。 セーフモードは通常の起動状態ではありません。通常ご利用になる場合には、セーフモードを終了しご利用ください。 	—

『オンラインマニュアル』またはauホームページ掲載の『取扱説明書 詳細版』の「故障とお考えになる前に」もあわせてご覧ください。
<https://www.au.com/online-manual/sog06/> (Xperia 1 IV)
<https://www.au.com/online-manual/sog09/> (Xperia 5 IV)
<https://www.au.com/support/service/mobile/guide/manual/>

アフターサービス

■ 修理を依頼されるときは

修理については故障紛失サポートセンターまでお問い合わせください。

保証期間中	当社無償修理規定に基づき、修理いたします。
保証期間外	修理により使用できる場合はお客さまのご要望により、有償修理いたします。

※ 保証期間は、本製品をお客さまが新規ご購入された日より1年間です。

memo

- ◎ メモリの内容などは、修理する際に消えてしまうことがありますので、控えておいてください。なお、メモリの内容などが変化・消失した場合の損害および逸失利益に関して、当社では一切責任を負いかねますのであらかじめご了承ください。
- ◎ 修理の際、当社の品質基準に適合した再利用部品を使用することがあります。
- ◎ 交換用携帯電話機お届けサービスにて回収した今までお使いの端末は、再生修理した上で交換用端末として再利用します。また、アフターサービスにて交換した機械部品は、当社にて回収リサイクルを行います。そのため、お客さまへ返却することはできません。
- ◎ 本製品を加工、改造、解析(ソフトウェアの改造、解析(ルート化などを含む)、リバースエンジニアリング、逆コンパイル、または逆アセンブルを含む)されたもの、または当社などが指定する正規の修理拠点以外で修理されたものは保証対象外または修理をお断りする場合があります。
- ◎ 本体内蔵の電池は消耗品のため、保証対象外となります。

■ 補修用性能部品について

当社は本製品本体およびその周辺機器の補修用性能部品を、製造終了後4年間保有しております。補修用性能部品とは、その製品の機能を維持するために必要な部品です。

■ 無償修理規定

1. 修理受付時は、製造番号(IMEI番号)の情報をお知らせください。製造番号(IMEI番号)は、本製品本体もしくは外装箱に貼付のシールなどで確認することができます。
2. 保証期間内に、取扱説明書などの注意書きに従った正常な使用状態で機器が故障した場合には、無償修理をさせていただきます。
3. 保証期間内でも、以下の場合には有償修理となります。(または、修理ができない場合があります。)
 - ① 取扱説明書に従った正しい使用がなされなかった場合。
 - ② 不当な修理や改造による故障や損傷の場合。
 - ③ 当社などが指定する正規の修理拠点以外で修理された場合。
 - ④ 使用上、取り扱い上の過失または事故による故障や損傷の場合。また、落下、水濡れ、湿気などの痕跡がある場合。
 - ⑤ 地震、風水害などの天災および火災、塩害、異常電圧などによる故障や損傷。
4. 機器の損傷状況によっては、修理を承れない場合もあります。
5. 製品の機器が故障したことにより、発生した損害および損失利益に関しては負担いたしません。
6. 本製品を指定外の機器と接続して使用した場合、万一発生した事故については、責任を負いかねます。
7. 出張による修理対応はお受けできません。
8. 本規定は、日本国内においてのみ有効です。(This warranty is valid only in Japan.)

※ 本保証は、上記に明示した期間、条件のもとで、無償修理をお約束するものです。従って、本保証によって保証責任者および、それ以外の事業者に対するお客さまの法律上の権利を制限するものではありません。

■ 故障紛失サポート with Cloudについて

au/UQ mobileの端末を長期間安心してご利用いただくために、月額会員アフターサービス制度「故障紛失サポート with Cloud」をご用意しています。故障や盗難・紛失など、あらゆるトラブルの補償を拡大するサービスです。月額利用料およびサービスの詳細については、au/UQ mobileホームページをご確認ください。

- auをご契約のお客さま
<https://www.au.com/mobile/service/kosho-funshitsu-cloud/>
- UQ mobileをご契約のお客さま
<https://www.uqwimax.jp/mobile/plan/option/repair-cloud/>

※ サービス内容は予告なく変更する場合があります。

■ au ICカード(SIMカード)について

au ICカード(SIMカード)は、auからお客さまにお貸し出したものになります。紛失・破損の場合は、有償交換となりますので、ご注意ください。なお、故障と思われる場合、盗難・紛失の場合は、auショップ/au Styleもしくはトヨタ au取扱店までお問い合わせください。

遠隔操作サポート

■ 遠隔操作サポートを利用する

スマートフォンの操作についてお問い合わせいただいた際に、オペレーターがお客さまのスマートフォンの画面を共有し、お客さまの操作をサポートすることで、直接問題を解決します。

- ご利用にあたっては使い方サポートまたは、auスマートサポート、auスマートパスプレミアム、auスマートパス、故障紛失サポート/故障紛失サポート with Cloud等のいずれかにご加入いただくことでご利用いただけます。

詳しくはauホームページをご参照ください。

<https://www.au.com/mobile/service/support-enkaku/>

1 お客さまセンター、使い方サポートセンター、auスマートサポートセンターまでお問い合わせ

auスマートパスプレミアム・auスマートパス会員は局番なしの157番(au電話から:通話料無料)、

☎0077-7-111(一般電話から:通話料無料)までご連絡ください。

使い方サポート会員は、専用アプリからご予約、または**☎0120-984-955**(一般電話から:通話料無料)までご連絡ください。

auスマートサポート会員は、auスマートサポート加入後に送付される会員証に記載の「専任チーム専用番号」までご連絡ください。

2 オペレーターの指示に従って操作

位置検索サポート

■ 位置検索サポートを利用する

本製品を盗難・紛失された場合に、お客さまセンターやお客さまのパソコンから本製品を遠隔操作で位置検索をすることができます。

本製品を遠隔操作で位置検索する場合は、「auスマートサポート」「auスマートパス」「auスマートパスプレミアム」「故障紛失サポート/故障紛失サポート with Cloud」「使い方サポート」「安心サポートパック」等のいずれかへの加入が必要です。

■ 位置検索をご利用いただくにあたって

位置検索をご利用いただくにあたって当社では、提供した位置情報に起因する損害および逸失利益に関して、その原因の内容に関わらず一切の責任を負いませんので、あらかじめご了承ください。

また、サービスエリア内でも地下街など、電波の受信状態が悪い場所では、正確な位置情報が取得できない場合があります。

SIMロック解除

本製品にはSIMロックはされておりません。

他社のSIMカードをご使用になる場合、一部サービス・機能などが制限される場合があります。当社では一切の動作保証はいたしませんので、あらかじめご了承ください。

- 詳しくは、auホームページをご参照ください。

<https://www.au.com/support/service/mobile/procedure/simcard/>

周辺機器

- TypeC共通ACアダプタ01(0601PQA) (別売)
 - TypeC共通ACアダプタ02(0602PQA) (別売)
 - 共通ACアダプタ05(0501PWA) (別売)*1
 - MicroB-TypeC変換アダプタ(0601PHA) (別売)
 - ワイヤレス充電台02(0102PUA) (別売)
 - auキャリングケースGブラック(0106FCA) (別売)*2
- *1 ご利用にはMicroB-TypeC変換アダプタ(別売)が必要です。
*2 Xperia 5 IVのみ対応です。

memo

◎ 周辺機器は、auオンラインショップでご購入いただけます。商品によってはお取り扱いを終了している場合がございます。
<https://onlineshop.au.com/>

主な仕様

■ 本体

■ Xperia 1 IV

ディスプレイ	約6.5インチ、有機EL 21:9ワイドディスプレイ (HDR対応)、約1,677万色 3,840×1,644ドット
重量	約187g
サイズ(幅×高さ×厚さ)	約71mm×165mm×8.2mm(最厚部9.7mm)
内蔵メモリ容量	ROM:約256GB RAM:約12GB
外部メモリ	microSD 2GBまで対応 microSDHC 32GBまで対応 microSDXC 1TBまで対応 (2022年11月現在)
カメラ画素数	メインカメラ:有効画素数 約1,220万画素/約1,220万画素/約1,220万画素 フロントカメラ:有効画素数 約1,220万画素
連続通話時間	国内 約2,000分 海外(GSM) 約960分
連続待受時間	国内 約450時間 海外(GSM) 約460時間
充電時間	TypeC共通ACアダプタ01(別売)使用時:約220分 TypeC共通ACアダプタ02(別売)使用時:約120分
Wi-Fi®テザリング最大接続数	10台
ネットワーク環境	無線LAN(Wi-Fi®)機能IEEE802.11a/b/g/n/ac/ax準拠*1
Bluetooth®機能	通信方式 Bluetooth®標準規格 Ver.5.2に準拠 出力 Bluetooth®標準規格 Power Class 1 通信距離*2 見通しの良い状態で約10m以内 対応 Bluetooth®プロファイル*3 HSP, HFP, PBAP*4, A2DP, AVRCP, TMAP, SPP, OPP, HID, HOGP, MAP, GATT, PAN-NAP, PANU 使用周波数帯 2.4GHz帯(2,400MHz~2,483.5MHz)

- *1 IEEE802.11n/axは2.4GHz、5GHzに対応しています。
*2 通信機器間の障害物や電波状態により変化します。
*3 Bluetooth®機器どうしの使用目的に応じた仕様のことで、Bluetooth®標準規格で定められています。
*4 連絡先データの内容によっては、相手の機器で正しく表示されない場合があります。

■ Xperia 5 IV

ディスプレイ	約6.1インチ、有機EL 21:9ワイドディスプレイ (HDR対応)、約1,677万色 2,520×1,080ドット
重量	約172g
サイズ(幅×高さ×厚さ)	約67mm×156mm×8.2mm(最厚部9.7mm)
内蔵メモリ容量	ROM:約128GB RAM:約8GB
外部メモリ	microSD 2GBまで対応 microSDHC 32GBまで対応 microSDXC 1TBまで対応 (2022年11月現在)
カメラ画素数	メインカメラ:有効画素数 約1,220万画素/約1,220万画素/約1,220万画素 フロントカメラ:有効画素数 約1,220万画素
連続通話時間	国内 約2,000分 海外(GSM) 約1,010分
連続待受時間	国内 約530時間 海外(GSM) 約510時間
充電時間	TypeC共通ACアダプタ02(別売)使用時:約120分
Wi-Fi®テザリング最大接続数	10台
ネットワーク環境	無線LAN(Wi-Fi®)機能IEEE802.11a/b/g/n/ac/ax準拠*1

Bluetooth®機能	通信方式	Bluetooth®標準規格 Ver.5.2に準拠
	出力	Bluetooth®標準規格 Power Class 1
	通信距離*2	見通しの良い状態で約10m以内
	対応 Bluetooth®プロファイル*3	HSP, HFP, PBAP*4, A2DP, AVRCP, TMAP, SPP, OPP, HID, HOGP, MAP, GATT, PAN-NAP, PANU
使用周波数帯	2.4GHz帯(2,400MHz~2,483.5MHz)	

- *1 IEEE802.11n/axは2.4GHz、5GHzに対応しています。
*2 通信機器間の障害物や電波状態により変化します。
*3 Bluetooth®機器どうしの使用目的に応じた仕様のことで、Bluetooth®標準規格で定められています。
*4 連絡先データの内容によっては、相手の機器で正しく表示されない場合があります。

memo

◎ 連続通話時間・連続待受時間は、充電状態・気温などの使用環境・使用場所の電波状態・機能の設定などによって半分以下になることもあります。

携帯電話機の電波防護について

Xperia 1 IV

この機種SOG06の携帯電話機は、国が定めた電波の人体吸収に関する技術基準に適合しています。

この携帯電話機は、国が定めた電波の人体吸収に関する技術基準*1を遵守するよう設計されています。この技術基準は、世界保健機関(WHO)と協力関係にある国際非電離放射線防護委員会(ICNIRP)や米国電気電子学会(IEEE)、電磁界安全に係る国際委員会(ICES)が定める電波防護許容値との整合性を考慮しつつ国が定めたものであり、その許容値は使用者の年齢や健康状況に関係なく十分な安全率を含んでいます。

国の技術基準は電波防護の許容値を人体に吸収される電波の平均エネルギー量を表す比吸収率(SAR: Specific Absorption Rate、6GHz以下の周波数の場合)および電力密度(PD: Power Density、6GHzを超える周波数の場合)で定めており、携帯電話機に対するSAR、PDの許容値はそれぞれ2.0W/kg、2mW/cm²です。また、それぞれの指標で評価すべき無線機能が同時に動作する場合には、総合照射比で示すことを規定しています。総合照射比が1以下であれば、許容値を満足しています。

この携帯電話機の総合照射比は、側頭部における最大値:0.8171*2、身体に装着した場合の最大値:0.5033*3とされています*4。携帯電話機は、携帯電話基地局との通信に必要な最低限の送信電力になるよう設計されているため、実際に通話等を行っている状態では、通常SAR、PDはより小さい値となります。個々の製品によってこれらの数値に多少の差異が生じることもありますが、いずれも許容値を満足しています。

この携帯電話機は、頭部以外の位置でも使用可能です。キャリングケース等のアクセサリをご使用するなどして、身体から1.5センチ以上離し、かつその間に金属(部分)が含まれないようにしてください。このことにより、本携帯電話機が国の技術基準に適合していることを確認しています。世界保健機関は、「携帯電話が潜在的な健康リスクをもたらすかどうかを評価するために、これまで20年以上にわたって多数の研究が行われてきました。今日まで、携帯電話使用によって生じるとされる、いかなる健康影響も確立されていません。」と表明しています。

- *1 技術基準については、電波法関連省令(無線設備規則第14条の2)で規定されています。
*2 <携帯電話サービス>と同時に使用可能な無線機能を含みます。
*3 <携帯電話サービス>と同時に使用可能な無線機能を含みます。
*4 この携帯電話機の総合照射比を算出するために使用した値は、側頭部:SAR 1.283W/kg、PD 0.3511mW/cm²、身体装着時:SAR 0.421W/kg、PD 0.5856mW/cm²です。

さらに詳しい情報をお知りになりたい場合には世界保健機関のホームページをご参照ください。

<https://www.who.int/news-room/fact-sheets/detail/electromagnetic-fields-and-public-health-mobile-phones>
携帯電話機の電波防護について、さらに詳しい情報をお知りになりたい方は、下記のホームページをご参照ください。

- 総務省のホームページ:
<https://www.tele.soumu.go.jp/j/sys/ele/index.htm>
- 一般社団法人電波産業会のホームページ:
<https://www.arib-empf.org/O1denpa/denpa02-02.html>
- auのホームページ:
<https://www.au.com/mobile/product/sar-list/>
- Xperiaオフィシャルサイトのサポートホームページ:
<https://xperia.sony.jp/product/SAR/>

Xperia 5 IV

この機種SOG09の携帯電話機は、国が定めた電波の人体吸収に関する技術基準に適合しています。

この携帯電話機は、国が定めた電波の人体吸収に関する技術基準^{*1}を遵守するよう設計されています。この技術基準は、世界保健機関(WHO)と協力関係にある国際非電離放射線防護委員会(ICNIRP)や米国電気電子学会(IEEE)、電磁界安全に係る国際委員会(ICES)が定める電波防護許容値との整合性を考慮しつつ国が定めたものであり、その許容値は使用者の年齢や健康状況に関係なく十分な安全率を含んでいます。

国の技術基準は電波防護の許容値を人体に吸収される電波の平均エネルギー量を表す比吸収率(SAR: Specific Absorption Rate, 6GHz以下の周波数の場合)および電力密度(PD: Power Density, 6GHzを超える周波数の場合)で定めており、携帯電話機に対するSAR, PDの許容値はそれぞれ2.0W/kg, 2mW/cm²です。また、それぞれの指標で評価すべき無線機能が同時に動作する場合には、総合照射比で示すことを規定しています。総合照射比が1以下であれば、許容値を満足しています。

この携帯電話機の総合照射比は、側頭部における最大値:0.875^{*2}、身体に装着した場合の最大値:0.417^{*3}となっています^{*4}。携帯電話機は、携帯電話基地局との通信に必要な最低限の送信電力になるよう設計されているため、実際に通話等を行っている状態では、通常SAR, PDはより小さい値となります。個々の製品によってこれらの数値に多少の差異が生じることもありますが、いずれも許容値を満足しています。

この携帯電話機は、頭部以外の位置でも使用可能です。キャリングケース等のアクセサリをご使用するなどして、身体から1.5センチ以上離し、かつその間に金属(部分)が含まれないようにしてください。このことにより、本携帯電話機が国の技術基準に適合していることを確認しています。

世界保健機関は、『携帯電話が潜在的な健康リスクをもたらすかどうかを評価するために、これまで20年以上にわたって多数の研究が行われてきました。今日まで、携帯電話使用によって生じるとされる、いかなる健康影響も確立されていません。』と表明しています。

^{*1} 技術基準については、電波法関連省令(無線設備規則第14条の2)で規定されています。

^{*2} <携帯電話サービス>と同時に使用可能な無線機能を含みます。

^{*3} <携帯電話サービス>と同時に使用可能な無線機能を含みます。

^{*4} この携帯電話機の総合照射比を算出するために使用した値は、側頭部:SAR 1.704W/kg, PD 0.0467mW/cm²、身体装着時:SAR 0.6515W/kg, PD 0.1822mW/cm²です。

さらに詳しい情報をお知りになりたい場合には世界保健機関のホームページをご参照ください。

<https://www.who.int/news-room/fact-sheets/detail/electromagnetic-fields-and-public-health-mobile-phones>

携帯電話機の電波防護について、さらに詳しい情報をお知りになりたい方は、下記のホームページをご参照ください。

○ 総務省のホームページ:

<https://www.tele.soumu.go.jp/j/sys/ele/index.htm>

○ 一般社団法人電波産業会のホームページ:

<https://www.arib-emf.org/01denpa/denpa02-02.html>

○ auのホームページ:

<https://www.au.com/mobile/product/sar-list/>

○ Xperiaオフィシャルサイトのサポートホームページ:

<https://xperia.sony.jp/product/SAR/>

VCCIについて

本製品は、VCCI自主規制措置運用規程に基づく技術基準に適合しており、適合マークを画面に電子的に表示しています。

輸出管理規制

本製品は、日本輸出管理規制(「外国為替及び外国貿易法」およびその関連法令)の適用を受ける場合があります。また米国再輸出規制(Export Administration Regulations)の適用を受ける場合があります。本製品を輸出および再輸出する場合は、お客さまの責任および費用負担において必要となる手続きをお取りください。詳しい手続きについては経済産業省または米国商務省へお問い合わせください。

The products may be subject to the application of the Foreign Exchange and Foreign Trade Act and other related laws and regulations in Japan.

In addition, the Export Administration Regulations (EAR) of the United States may be applicable.

In cases of exporting or reexporting the products, customers are requested to follow the necessary procedures at their own responsibility and cost.

Please contact the Ministry of Economy, Trade and Industry of Japan or the Department of Commerce of the United States for details about procedures.

知的財産権について

■ 商標について



- Bluetooth®ワードマークおよびロゴは、Bluetooth SIG, Inc.が所有する登録商標であり、ソニーグループ株式会社及びその子会社はこれらのマークをライセンスに基づいて使用しています。
- Wi-Fi®, Wi-Fi Direct®はWi-Fi Alliance®の商標または登録商標です。
- microSDロゴ、microSDHCロゴ、microSDXCロゴはSD-3C, LLCの商標です。
- USB Type-C®はUSB Implementers Forumの登録商標です。
- DisplayPortはVideo Electronics Standards Associationの商標もしくは米国およびその他の国における登録商標です。
- イーサネットは、富士ゼロックス株式会社の登録商標です。
- 🌐はフェリカネットワークス株式会社の登録商標です。
- 「Qi」はワイヤレスパワーコンソーシアムの商標です。
- ドルビーラボラトリーズの実施権に基づき製造されています。Dolby, Dolby Atmos, ドルビー及びダブルD記号は Dolby Laboratories Licensing Corporationの登録商標です。非公開機密著作物。著作権 2012-2021年 ドルビーラボラトリーズ。不許複製。
- Google, Googleロゴ, Android, Google Play, Google Playロゴ, Gmail, Gmailロゴ, Googleマップ, Googleマップロゴ, Google Calendar, Google Calendarロゴ, YouTube, YouTubeロゴ, Googleドキュメント, Google Chrome, Google Chromeロゴ, Google レンズ, Google レンズロゴ, Google Cast, Google Castロゴは、Google LLCの商標または登録商標です。
- iPhoneは、米国および他の国々で登録されたApple Inc.の商標です。iPhoneの商標は、アイホン株式会社のライセンスにもとづき使用されています。
- Windowsは、米国Microsoft Corporationの米国およびその他の国における商標または登録商標です。
- QRコードは株式会社デンソーウェーブの登録商標です。
- 「おサイフケータイ®」は、株式会社NTTドコモの登録商標です。
- FacebookおよびFacebookロゴはMeta Platforms, Inc.の商標または登録商標です。
- MessengerおよびMessengerロゴはMeta Platforms, Inc.の商標または登録商標です。
- InstagramおよびInstagramロゴはMeta Platforms, Inc.の商標または登録商標です。
- Amazon, Amazon.co.jpおよびAmazon.co.jpロゴは、Amazon.com, Inc.またはその関連会社の商標または登録商標です。
- Netflixは、Netflix, Inc.の登録商標です。
- TikTokおよびTikTokロゴは、ByteDance Ltd. (バイトダンス エルティエーディー)またはその関連会社の商標または登録商標です。
- 本製品は、MPEG-4ビジュアルおよびAVC特許ポートフォリオライセンスのもとで、消費者が商業目的以外で個人的に使用するために提供されており、次の用途に限定されます。(i) MPEG-4ビジュアル標準(以下「MPEG-4ビデオ」)またはAVC規格(以下「AVCビデオ」)に準拠したビデオのエンコード、および/または(ii)商業目的以外の個人的な活動に従事している消費者によってエンコードされたMPEG-4またはAVCビデオのデコード、および/または、MPEG-4またはAVCビデオの提供をMPEG LAによってライセンス許可されているビデオプロバイダから入手したMPEG-4またはAVCビデオのデコード。その他の用途に対するライセンスは許諾されず、黙示的に許可されることもありません。販売促進目的、内部目的および商業目的の使用およびライセンス許可に関する追加情報は、MPEG LA, LLCより入手できます(<https://www.mpegla.com>)。MPEGレイヤー3オーディオデコード技術は、Fraunhofer IIS and Thomsonによってライセンス許可されます。
- 本製品に搭載されているソフトウェアまたはその一部につき、改変、翻訳・翻案、リパース・エンジニアリング、逆コンパイル、逆アセンブルを行ったり、それに関与してはいけません。
- 「ソニー」および「SONY」、ならびに本書で使用される商品名、サービス名およびロゴマークは、ソニーグループ株式会社またはその関連会社の登録商標または商標です。その他の商品名、サービス名、会社名またはロゴマークは、各社の商標、登録商標もしくは称号です。
- FeliCaは、ソニー株式会社が開発した非接触ICカードの技術方式です。
- 本文中では、TM、®マークを省略している場合があります。
- 本書に明示されていないすべての権利は、その所有者に帰属します。

索引

記号/数字/アルファベット

+メッセージ(SMS)	44
グループ	44
公式アカウントを登録	44
作成	44
設定	44
送信	44
ブロックリスト	45
利用方法の確認	44
連絡先を登録	44
3D iTofセンサー	16
4Gアンテナ	16,17
5G/4Gアンテナ	16,17
5G NET	48
5G NET for DATA	48
5Gアンテナ	16
ACアダプタ	19
au国際電話サービス	36
auのネットワークサービス	94
英語ガイド	97
遠隔操作サービス	97
応答メッセージ	96
お留守番サービスEX	95
お留守番サービス総合案内	95
三者通話サービス	97
蓄積停止	97
蓄積停止解除	97
着信お知らせサービス	94
着信転送サービス	94
通話明細計サービス	98
伝言お知らせ	96
伝言の録音	96
日本語ガイド	97
発信番号表示サービス	95
番号通知リクエストサービス	95
フル転送	94,96
ボイスメール	96
ボイスメールの録音	96
無応答・話中転送	94,95
迷惑電話撃退サービス	98
留守伝言再生	96
割込通話応答	98
割込通話サービス	97
auメール	42
迷惑メールフィルター	42
利用方法の確認	42
Bluetooth®	76
Bluetooth LE Audio	76
オーディオ共有	77
起動	76
接続	76
接続解除	76
パスキー	76
ペア設定	76
Bluetooth®アンテナ	16,17
Bluetooth®/無線LAN(Wi-Fi®)機能の注意事項	13
Chrome	48
画像ダウンロード	49
タブ	48
テキスト検索	48
テキストコピー	49
ブックマーク	49
履歴	49
履歴削除	49
リンク	49
Cinema Pro(Cinematography Pro)	61
CosmoSia	43
初期設定	43
迷惑メールフィルター	43
Digital Wellbeing と保護者による使用制限	90
アプリの一覧にアイコンを表示	90
おやすみ時間モード	90
前方注意	90
タッチボード	90
フォーカスモード	90
保護者による使用制限を設定する	90
eSIM	
消去	90
ダウンロード	83
FeliCa®	66
Game enhancer	63

Gmail	45
作成	45
受信	45
送信	45
Google	82
Google Play	68
Googleアカウントのセットアップ	22
Google音声検索	30
GPSアンテナ	16,17
microSDメモリーカード	72
著作権保護されたデータ	72
取り扱い上のご注意	72
取り付け	72
取り外し	73
microSDメモリーカード/SIMカード挿入口	16,17
My au	67
My UQ mobile	67
NFC	
画面ロック中はロック	66
Photo Pro(Photography Pro)	54
PINコード	13
PINロック解除コード	13
RGB-IRセンサー	16,17
SIM	82
2Gの許可	82
5G SA	82
SIM を使用	82
SIM を消去	82
SMS の設定	82
アクセス ポイント名	82
アプリのデータ使用量	82
通話の設定	82
データ使用量等の表示	82
データ使用量の警告と制限	82
ネットワークを自動的に選択	82
ネットワークを選択	82
モバイルデータ	82
優先ネットワークの種類	82
SIMカード	16,17,18
取り付け	18
取り外し	18
SIMカードロック設定	88
SIM PINの変更	88
SIMロック解除	106
USB Type-Cケーブル	
接続	73
取り外し	73
USB Type-C接続端子	16,17
Video Pro(Videography Pro)	60
VPN	83
Wi-Fi®	77
起動	77
接続	77
設定	78
設定を削除	78
Wi-Fi®アンテナ	16,17

あ

アイコン	29
ステータスアイコン	29
通知アイコン	29
アカウント	89
削除	89
自動的にデータを同期	89
手動同期	89
追加	89
同期の中止	89
アフターサービス	106
アプリ	28,68,84
アプリ一覧	52
アプリ画面	28
アンインストール	28,69
インストール	68
管理	69
強制停止	69
許可	84
最近開いたアプリ	84
使用されていないアプリ	84
使用していないアプリを一時停止する	84
ストレージとキャッシュ	84
通知	84
提供元不明のアプリ	68
デフォルトで開く	84
特別なアプリアクセス	84
並べ替え	28
バージョン	84

バッテリー	84
標準のアプリ	84
無効化	69
モバイルデータと Wi-Fi	84
アプリ画面	28
アプリ選択画面	31
アプリの管理	84
アプリの権限	14
アプリの設定	84
アラームの設定	66
暗証番号	13
あんしんフィルター for au	67
安全上のご注意	6
いたわり充電	20
位置検索サポート	106
位置情報	89
Bluetooth のスキャン	89
Google 位置情報の精度	89
Google 現在地の共有機能	89
Google ロケーション履歴	89
Wi-Fi スキャン	89
アプリへの位置情報の利用許可	89
位置情報サービス	89
緊急位置情報サービス	89
最近のアクセス	89
イヤホン接続	22
インターネット	48
ご利用データ通信料	48
データ通信	48
ウィジェット	26
削除	26
追加	26
英語ガイド	97
遠隔操作サポート	106
おサイフケータイ®	65
ご利用上の注意	65
おすわけ充電	20
音設定	85
アラーム音	85
オーディオ設定	85
画面ロックの音	85
充電開始音	85
ダイナミックバイブレーション	85
ダイヤルパッドの操作音	85
タッチ操作音	85
着信音 - SIM 1	85
着信音 - SIM 2	85
通知音	85
バイブレーションとハブティクス	85
バイブレーション モードのときにアイコンを常に表示	85
メディア	85
音声検索	30
音量キー	16,17
音量設定	86

か

海外利用	100
VoLTEを有効	100
お問い合わせ方法	101
注意事項	101
データ通信	100
外観	86
アンビエント表示(Always-on display)	86
音質と画質のステータスを表示する	87
かんたんホーム	87
時計	86
マルチ画面と操作の活用ガイド	86
各部の名称	16
片手モード	25
壁紙	87
壁紙とスタイル	87
フォト	87
ライブ壁紙	87
カメラ(Photo Pro(Photography Pro))	54
AUTO/P/S/Mモード	57
AUTOモード	59
MRモード	59
Mモード	59
Pモード	59
Sモード	59
顔検出	55
起動	54
ご利用上の注意	54
撮影画面	54,57
撮影方法	55

撮影モード.....	54,57,58
サムネイル.....	54
静止画撮影.....	55,58
設定.....	56,58
縦横比.....	56,58
動画録画.....	55
ハンドシャッター.....	55
ビデオサイズ.....	56
ベーシックモード.....	54
モードダイヤル.....	58
画面設定.....	86
明るさの自動調節.....	86
明るさのレベル.....	86
画質設定.....	86
片手モード.....	86
画面OFF時の誤操作防止.....	86
画面消灯.....	86
スクリーン セーバー.....	86
スマートバックライト.....	86
ダークモード.....	86
低残像設定.....	86
ナイトライト.....	86
表示サイズとテキスト.....	86
画面の自動回転.....	30
画面ロック.....	88
画面消灯後からロックまでの時間.....	88
画面ロック解除.....	21,88
電源ボタンですぐにロックする.....	88
パターンを表示する.....	88
画面ロック中はロック.....	66
かんたんホーム.....	26
アプリ.....	26
アプリの並べ替え.....	27
アプリの変更.....	27
かんたんホーム設定.....	27
短縮.....	27
ホーム切替.....	26,28
マイアプリ.....	27
キーアイコン操作.....	24
機器接続.....	83
Android Auto.....	83
Bluetooth®.....	83
Chromebook.....	83
NFC/おサイフケータイ.....	83
PS5およびPS4用コントローラー.....	83
Xperia Stream.....	83
印刷.....	83
映像.....	83
オーディオ.....	83
外部モニター.....	83
キャスト.....	83
スクリーンミラーリング.....	83
すべて表示.....	83
接続の設定.....	83
ニアバイシェア.....	83
機内モード.....	83
緊急情報と緊急通報.....	89
医療に関する情報.....	89
運転中の通知をサイレントにする.....	89
緊急 SOS.....	89
緊急位置情報サービス.....	89
緊急情報サービスを聞く.....	89
緊急速報メール.....	89
緊急連絡先.....	89
災害情報アラート.....	89
近接/照度センサー.....	16,17
クイック検索ボックス.....	30
クイック設定パネル.....	30
携帯電話機の電波防護.....	107
携帯電話をリセット.....	91
言語と入力.....	91
アプリの言語.....	91
音声入力.....	91
スベルチェック.....	91
単語リスト.....	91
テキスト読み上げの設定.....	91
物理キーボード.....	91
ポインタの速度.....	91
言語表示切替.....	91
検索.....	30
国際電話.....	36,100
故障とお考えになる前に.....	104
故障紛失サポート with Cloud.....	106

さ	
再起動.....	21
最近使用したアプリ.....	28
サイドセンス.....	24
サイドセンス設定.....	86
システム.....	90
アプリケーション更新.....	90
ジェスチャー.....	90
バックアップ.....	90
リセット オプション.....	90
自分の連絡先.....	38
指紋センサー.....	16,17
指紋認証機能.....	32
登録.....	32
認証.....	32
シャッターキー.....	16,17
充電.....	19
ACアダプタを使う.....	19
パソコンを使う.....	19
ワイヤレス充電台を使う.....	20
周辺機器.....	107
修理.....	106
受話口.....	16,17
仕様.....	107
ショートカット.....	26
削除.....	26
追加.....	26
初期設定.....	21
Googleアカウント.....	22
ズームキー.....	16,17
スクリーンショット.....	31
スクリーンミラーリング.....	83
ステータスバー.....	29
ストレージ.....	85
microSDメモリカード.....	85
USBドライブ.....	85
空き容量を増やす.....	85
このデバイス.....	85
内部ストレージの使用状況.....	85
ストレージ(保存領域).....	72
スピーカー.....	16,17
スリープモード.....	21
セーフモード.....	105
セカンドマイク.....	16,17
セキュリティ.....	88
Google Play システム アップデート.....	88
Google Play プロテクト.....	88
SIM の削除の確認.....	88
Smart Lock.....	88
暗号化と認証情報.....	88
押し込み式指紋認証.....	88
画面消灯後からロックまでの時間.....	88
画面のピン留め.....	88
信頼エージェント.....	88
セキュリティ アップデート.....	104
デバイス管理アプリ.....	88
デバイスを探す.....	88
電源ボタンですぐにロックする.....	88
パターンを表示する.....	88
設定メニュー.....	82
送話口.....	16,17
ソフトウェア更新.....	104
ダウンロード.....	104
注意事項.....	104

た	
ダイナミックバイブレーション.....	85
タッチパネル.....	16,17,24
タッチパネル操作.....	24
スライド.....	24
スワイプ.....	24
タップ.....	24
ダブルタップ.....	24
ドラッグ.....	24
ピンチ.....	24
フリック.....	24
ロングタッチ.....	24
縦横表示切替.....	30
着信音設定.....	39,85
着信履歴.....	36
通知.....	84
アプリアイコン上の通知ドット.....	84
アプリの設定.....	84
会話.....	84
拡張通知.....	84
機密性の高い通知.....	84

緊急速報メール.....	84
サイレント モード.....	84
ステータスバーにサイレント通知を表示しない.....	84
通知着信時のLED点滅.....	84
通知のスヌーズを許可.....	84
通知表示の維持.....	84
通知履歴.....	84
デバイスとアプリの通知.....	84
バブル.....	84
ロック画面上の通知.....	84
通知LED.....	16,17,30
通知パネル.....	29
ツールバー.....	33
通話音量.....	36
通話設定.....	38
許可.....	38
通話履歴.....	36
ディスプレイ.....	16,17
データ.....	74
コピー/移動.....	74
初期化.....	91
複数選択.....	31
データ通信料についてのご注意.....	14
テザリング.....	78
Bluetooth®テザリング.....	79
USBテザリング.....	78
Wi-Fi®テザリング.....	79
イーサネットテザリング.....	78
デバイス情報.....	91
Android バージョン.....	91
Bluetoothアドレス.....	91
IMEI(SIM スロット 1).....	91
IMEI(SIM スロット 2).....	91
IP アドレス.....	91
SIM ステータス(SIM スロット 1).....	91
SIM ステータス(SIM スロット 2).....	91
Wi-Fi MAC アドレス.....	91
お客様のXperia ID.....	91
稼働時間.....	91
詳細な診断データ.....	91
デバイスの Wi-Fi MAC アドレス.....	91
デバイス名.....	91
電池性能表示.....	91
電話番号(SIM スロット 1).....	91
電話番号(SIM スロット 2).....	91
認証.....	91
ビルド番号.....	91
法的情報.....	91
モデル.....	91
電源キー.....	16,17
電源を入れる/切る.....	21
伝言メモ.....	37
電話.....	36
応答.....	37
国際電話.....	36
スピーカー.....	36
着信.....	37
着信拒否.....	37
伝言メモ.....	37
発信.....	36
番号指定拒否.....	37
ハンズフリー.....	36
ミュート.....	36
メッセージ送信.....	37
録音.....	36
時計.....	66
取り扱い上のご注意.....	9

な	
日本語ガイドンス.....	97
ネットワークとインターネット.....	82
インターネット.....	82
スマートコネクティビティ.....	82
通話と SMS.....	82
データセーバー.....	82
プライベートDNS.....	82

は	
背面カバー.....	16,17
パスワードとアカウント.....	89
自動入力サービス.....	89
パスワード.....	89
発信履歴.....	36
バッテリー.....	85
STAMINAモード.....	85

自動調整バッテリー.....	85
電池残量と残りの使用可能時間.....	85
バッテリー残量.....	85
バッテリー使用量.....	85
日付と時刻.....	91
24時間表示.....	91
言語/地域で一般的な形式を使用する.....	91
時刻.....	91
タイムゾーン.....	91
タイムゾーンの設定に位置情報を使用.....	91
タイムゾーンを自動的に設定.....	91
日時を自動的に設定.....	91
日付.....	91
表記方法.....	1
フォト	
表示.....	59
フォトライト.....	16,17
フォルダ.....	26,28
アイコン移動.....	26,28
削除.....	26
追加.....	26,28
名称変更.....	26,28
不在着信履歴.....	36
ブックマーク.....	49
登録.....	49
開く.....	49
プライバシー.....	88
Android System Intelligence.....	88
Google の自動入力サービス.....	88
Google ロケーション履歴.....	88
アクティビティ管理.....	88
アプリのコンテンツ.....	88
クリップボードへのアクセスを表示.....	88
権限マネージャー.....	88
広告.....	88
使用状況と診断情報.....	88
パスワードの表示.....	88
プライバシー ダッシュボード.....	88
ロック画面上の通知.....	88
フラッシュ.....	16,17
フロントカメラ.....	16,17
分割画面.....	31
ヘッドセット接続端子.....	16,17
ヘッドホン接続.....	22
防水/防塵性能に関するご注意.....	11
ホーム画面.....	25
アイコン移動.....	26
ウィジェット.....	26
ショートカット.....	26
設定.....	26
ドック.....	25
フォルダ.....	26
ポップアップウィンドウ.....	32
ホワイトバランス.....	86

ま

マイク.....	16,17
マナーモード.....	30
マルチウィンドウスイッチ.....	31
マルチウィンドウメニュー.....	25
ミュージック.....	63
共有.....	63
再生.....	63
バックグラウンド再生.....	63
ミュート.....	36
メインカメラ.....	16,17
メール.....	42
+メッセージ(SMS).....	42,44
auメール.....	42
Gmail.....	42,45
メニュー表示.....	31
メモリ.....	74
フォーマット.....	74
文字入力.....	33
12キー.....	33
QWERTY.....	33
切り取り.....	34
コピー.....	34
設定.....	34
ソフトウェアキーボード.....	33
トグル入力.....	34
入力方法.....	33
貼り付け.....	34
フリック入力.....	33
編集メニュー.....	34

や

ユーザー補助.....	87
TalkBack.....	87
あんしんフィルター for au アプリ規制.....	87
色と動き.....	87
ウイルスブロック.....	87
音検知通知.....	87
音声による説明.....	87
音声の調整.....	87
音声文字変換.....	87
拡大操作.....	87
さらに輝度を下げる.....	87
システム操作.....	87
字幕の設定.....	87
スイッチ アクセス.....	87
選択して読み上げ.....	87
タイミングの調節.....	87
テキスト読み上げの設定.....	87
バイブレーションとハブディクス.....	87
表示サイズとテキスト.....	87
ユーザー補助機能のショートカット.....	87
ユーザー補助機能メニュー.....	87

ら

リセット.....	91
連絡先.....	38
Bluetooth®送信.....	39
インポート.....	39
エクスポート.....	39
お気に入り登録.....	39
画像設定.....	39
グループ.....	39
削除.....	39
自分の連絡先.....	38
着信音設定.....	39
電話をかける.....	39
登録.....	38
表示アカウント.....	39
メール送信.....	39
メール添付.....	39
ラベル作成.....	39
連絡先一覧画面.....	38
連絡先詳細画面.....	38
ロックNo.(画面のロック).....	88
ロック画面.....	86
キー操作で画面を点灯.....	86
タップしてロック画面を表示.....	86
通知内容の表示.....	86
通知表示の維持.....	86
デバイス コントロールを表示.....	86
時計.....	86
ロック画面にテキストを追加.....	86
ロックされたデバイスから操作する.....	86

わ

ワイヤレス充電位置.....	16,17
----------------	-------

お客さま各位

このたびは、Xperia 1 IV/Xperia 5 IVをお買い上げいただき、誠にありがとうございます。
取扱説明書におきまして、以下のとおり記載に変更がございましたので、お知らせさせていただきます。

該当ページ: 82ページ「モバイルネットワークに関する設定をする」**2**の表

(変更前)

記載なし

(変更後)

5G SA ^{*1}	5G SAを使用するかどうかを設定します。
---------------------	-----------------------

該当ページ: 82ページ「モバイルネットワークに関する設定をする」**2**の表

(変更前)

SIM を消去 ^{*1}	eSIMを消去できます。
-----------------------	--------------

※1 eSIMを選択した場合のみ表示されます。

(変更後)

SIM を消去 ^{*2}	eSIMを消去できます。
-----------------------	--------------

※1 最新のソフトウェアに更新することで表示されます。

※2 eSIMを選択した場合のみ表示されます。

該当ページ: 83ページ「モバイルネットワークに関する設定をする」**【memo】**

(変更前)

記載なし

(変更後)

©5G SAをご利用いただくには、最新版ソフトウェアへのアップデートおよび5G SA対応のSIMが必要となります。また、5G SA通信は、5G SAサービスエリアでご利用いただけます。5G SAのサービスエリアは順次拡大予定です。

auサポート

アプリ・Web サイト

■ My auアプリ

ご利用料金、ポイント、ご契約内容などの確認や、各種お手続きができます。

※povoをご利用のお客さまは、povo2.0アプリ/povo1.0アプリでのご確認になります。



ダウンロードは
コチラ



■ auサポート (web)

困ったときに役に立つ各種サポート情報をご案内しています。

URL <http://kddi-l.jp/Gf9>



メッセージ

ご相談はいつでもどこでもチャットでかんたん！

AIが24時間素早く回答、アドバイザーが詳しくお応えします。

URL <http://kddi-l.jp/Bz6>



電話

お問い合わせ内容ごとの直通番号を au ホームページで
ご案内しています。

URL <http://kddi-l.jp/NuR>



UQ mobileサポート

アプリ・Web サイト

■ My UQ mobile (アプリ)

データ残量、ご請求額、各種サービスの加入状況を確認できます。
通信モードの切り替えもワンタッチです。



ダウンロードは
コチラ



■ UQ mobileサポート (web)

困ったときに役に立つ各種サポート情報をご案内しています。

URL <http://kddi-l.jp/jQX>



チャット

ご相談はいつでもどこでもチャットでかんたん！

AIが24時間素早く回答、アドバイザーが詳しくお応えします。

URL <http://kddi-l.jp/j9z>



電話

お客さまに最適なお問い合わせ先を UQ mobile
ホームページでご案内しています。

URL <http://kddi-l.jp/aIt>



故障紛失サポート / 故障紛失サポート with Cloud 会員向けサービス

故障紛失サポートセンター (年中無休 / 通話料無料)

au携帯電話 / UQ mobile / 一般電話から

故障相談・交換用電話機お届けサービス受付
(受付 9:00~20:00)

 0120-925-919

 やめましょう、
歩きスマホ。



有害サイトから
子供を守る！

 **キケン！**
水ぬれ充電

濡れた状態で充電は、
異常な発熱・焼損などの原因となり
大変危険です。



モバイル・リサイクル・ネットワーク
携帯電話・PHSのリサイクルにご協力。

携帯電話・PHS事業者は、環境を保護し、貴重な資源を再利用
するためにお客様が不要となってお持ちになる電話機・電池・
充電器を、ブランド・メーカーを問わず  マークのあるお
店で回収し、リサイクルを行っています。

 **あぶない！**
電池への衝撃

衝撃や過度な外圧を加えると、電池
の破損・変形等により発煙・発火等
の原因となり大変危険です。