

BASIO active3

ベイシオ アクティブスリー

User Guide 取扱説明書 詳細版

Android 15 対応版

本書は2025年2月発行「Android 14版」をもとに記載しており、OSバージョンアップに伴う変更およびその他で変更となった点について「変更点」(▶P.OSV-1～OSV-2)にまとめて記載しています。Android 15™にOSバージョンアップしたお客様は「Android 15による変更点」(▶P.OSV-1)をご確認ください。

ごあいさつ

このたびは、「BASIO active3(ベシオ アクティブスリー)」(以下、「本製品」もしくは「本体」と表記します)をお買い上げいただき、誠にありがとうございます。
ご使用前に本製品に同梱する『かんたんマニュアル』または本書をお読みいただき、正しくお使いください。

同梱品一覧

ご使用いただく前に、下記の同梱物がすべてそろっていることをご確認ください。

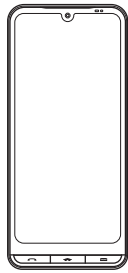

本体

・かんたんマニュアル

以下のものは同梱されていません。

- | | |
|-----------------|----------------|
| ・ACアダプタ | ・microSDメモ리카ード |
| ・USB Type-Cケーブル | ・イヤホン |

memo

- ◎ 指定の充電用機器(別売)をお買い求めください。
- ◎ 電池は本製品に内蔵されています。
- ◎ 本文中で使用している本製品のイラストはイメージです。実際の製品と異なる場合があります。

取扱説明書について

■ 『かんたんマニュアル』

本製品の基本的な使いかたを、やさしく説明しています。
本製品を安心して便利にお使いいただくため、必ずお読みください。

■ 『オンラインマニュアル』

さまざまな機能のより詳しい説明を記載した『オンラインマニュアル』は、本製品から以下の操作でご確認できます。
ホーム画面→【取扱説明書】



また、『オンラインマニュアル』はauホームページからご確認できます。
https://www.au.com/online-manual/basio_active3/

■ 『取扱説明書 詳細版』(本書)

さまざまな機能のより詳しい説明を記載した『取扱説明書 詳細版』は、auホームページでご確認できます。
<https://www.au.com/support/service/mobile/manual/>



■ For Those Requiring an English Instruction Manual

英語版の『取扱説明書』が必要な方へ
You can download the English version of the "Basic Manual" from the au website (available from approximately one month after the product is released).
『取扱説明書・抜粋(英語版)』をauホームページに掲載しています(発売約1ヶ月後から)。

Download URL:

<https://www.au.com/english/support/manual/>

本書の表記方法について

■ 掲載されているボタン表示について

本書では、ボタンの図を次のように簡略化しています。

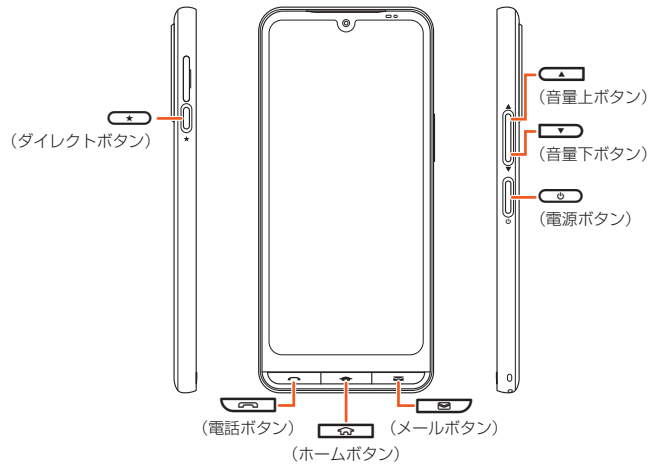

■ 項目/アイコン/ボタンなどを選択する操作の表記方法について

本書では、操作手順を以下のように表記しています。

表記例	意味
☎→[ダイヤル]タブをタップ→[1][4]	☎を押します。続けて「ダイヤル」タブをタップした後に「1」「4」の順にタップして、最後に「発信」をタップします。
スリープモード中に☎(電源ボタン)	スリープモード中に☎(電源ボタン)を押します。

・タップとは、ディスプレイに表示されているボタンやアイコンを指で軽く叩いて選択する動作です(▶P.22)。

■ 掲載されているイラスト・画面表示について

本書は特に記載のある場合を除き、auのSIMカードを取り付けた状態の画面表示・操作方法などの説明内容となります。
本書に記載されているイラストや画面は、実際のイラストや画面とは異なる場合があります。また、画面の一部を省略している場合がありますので、あらかじめご了承ください。



memo

- ◎ 本書では本体カラー「レッド」の表示を例に説明しています。
- ◎ 本書では縦表示からの操作を基準に説明しています。横表示では、メニューの項目/アイコン/画面上のボタンなどが異なる場合があります。
- ◎ 本書では「microSD™メモ리카ード(市販品)」および「microSDHC™メモ리카ード(市販品)」、「microSDXC™メモ리카ード(市販品)」の名称を「microSDメモ리카ード」もしくは「microSD」と省略しています。
- ◎ 本書に記載している会社名、製品名は、各社の商標または登録商標です。なお、本文中では、TM、®マークを省略している場合があります。
- ◎ 本書に記載されているメニューの項目や階層、アイコンはご利用になる機能や条件などにより異なる場合があります。

変更点

変更点について

本書は「Android 14」をもとに記載しており、本章「変更点」(P.OSV-1～OSV-2)以外では基本的に「Android 14」の内容です。本項目に記載がない場合は、「注意事項」(P.6)からの項目をご確認ください。

- 操作に大きく影響しない変更やデザインのみの変更、項目の順序変更など、一部の変更点については説明を省略している場合があります。
- OSバージョンアップ後のアプリや機能の更新状況などによっては、本製品の動作と説明が異なる場合があります。

Android 15による変更点

Android 15にOSバージョンアップを行うことで変更される主な箇所について説明します。

追加・変更項目一覧

項目	内容	参照ページ
アプリごと／機能ごとに設定する一機能ごとに設定する	手順①が一部変更されます。ホーム画面→[設定]→[その他]→[セキュリティとプライバシー]→[プライバシー管理]	P.13
機能設定—その他の設定メニューを表示する—その他の設定メニュー項目一覧	表が一部変更されます。「その他の設定メニュー項目一覧」(▶P.OSV-1)をご参照ください。	P.64
機能設定—接続設定をする	手順②の表に追加されます。「接続設定をする」(▶P.OSV-1)をご参照ください。	P.65
機能設定—アプリの設定をする	手順②の表に追加されます。「アプリの設定をする」(▶P.OSV-1)をご参照ください。	P.65
機能設定—通知の設定をする	手順②の表が一部変更されます。「通知の設定をする」(▶P.OSV-1)をご参照ください。	P.65
機能設定—音とバイブレーションの設定をする	手順②の表に追加されます。「音とバイブレーションの設定をする」(▶P.OSV-1)をご参照ください。	P.66
機能設定—ディスプレイの設定をする	手順②の表に追加されます。「ディスプレイの設定をする」(▶P.OSV-1)をご参照ください。	P.66
機能設定—セキュリティとプライバシーの設定をする	手順②の表が一部変更／追加されます。「セキュリティとプライバシーの設定をする」(▶P.OSV-1)をご参照ください。	P.66
機能設定—位置情報の設定をする	手順②の表に追加されます。「位置情報の設定をする」(▶P.OSV-1)をご参照ください。	P.67
機能設定—安全性と緊急情報の設定をする	手順②の表が一部変更／追加されます。「安全性と緊急情報の設定をする」(▶P.OSV-1)をご参照ください。	P.67
機能設定—システムの設定をする	手順②の表が一部変更されます。「システムの設定をする」(▶P.OSV-1)をご参照ください。	P.67

追加・変更箇所詳細

Android 15へのOSバージョンアップに伴う追加・変更箇所の詳細な内容を説明します。

■ その他の設定メニュー項目一覧

表で以下の内容が変更されます。

Digital Wellbeing、保護者による使用制限	項目名が「Digital Wellbeingと保護者による使用制限」から「Digital Wellbeing、保護者による使用制限」に変更されます。
------------------------------	--

■ 接続設定をする

手順②の表に以下の内容が追加されます。

接続の詳細設定	複数デバイス間サービス	項目が追加されます。複数のデバイス間サービスの設定を行います。
---------	-------------	---------------------------------

■ アプリの設定をする

手順②の表に以下の内容が追加されます。

アシスタント	項目が追加されます。「OK Google」とその他のアシスタントの設定を行います。
--------	---

■ 通知の設定をする

手順②の表で以下の内容が変更されます。

通知の確認、返信、管理	項目名が「デバイスとアプリの通知」から「通知の確認、返信、管理」に変更されます。
-------------	--

■ 音とバイブレーションの設定をする

手順②の表に以下の内容が追加されます。

音声の再生先	項目が追加されます。音声の再生先を設定できます。
--------	--------------------------

■ ディスプレイの設定をする

手順②の表に以下の内容が追加されます。

色のコントラスト	項目が追加されます。色のコントラストを変更して、テキストやアイコンなどを見分けやすくすることができます。
----------	--

■ セキュリティとプライバシーの設定をする

手順②の表で以下の内容が変更／追加されます。

デバイスのロック解除	盗難保護	項目が追加されます。盗難保護機能の設定ができます。
プライバシー管理		項目名が「プライバシー」から「プライバシー管理」に変更されます。
プライバシー ダッシュボード		項目が追加されます。権限を最近使用したアプリを表示します。

■ 位置情報の設定をする

手順②の表で以下の内容が変更されます。

位置情報 サービス	タイムライン	項目が追加されます。Google 現在地の共有機能などの設定を確認／変更します。
-----------	--------	--

■ 安全性と緊急情報の設定をする

手順②の表で以下の内容が変更されます。

不明なトラッカーのアラート	項目名が「不明なトラッキングアラート」から「不明なトラッカーのアラート」に変更されます。
運転中の通知をサイレントにする	項目が追加されます。運転中は自動的にマナーモードをONにするかどうかを設定します。

■ システムの設定をする

手順②の表で以下の内容が変更されます。

システムアップデート		項目名が「システム アップデート」から「システム アップデート」に変更されます。
リセットオプション	モバイル ネットワークの設定をリセット	項目名が「モバイル ネットワークの設定をリセットする」から「モバイル ネットワークの設定をリセット」に変更されます。
	Bluetooth と Wi-Fi をリセット	項目名が「Bluetooth と Wi-Fi のリセット」から「Bluetooth と Wi-Fi をリセット」に変更されます。

その他の変更点

OSバージョンアップによる変更点のほかに、以下のとおり記載に変更がございます。

追加・変更項目一覧

項目	内容	参照ページ
Webページのメニューを利用する	手順②の表に追加されます。 [Webページのメニューを利用する](▶P.OSV-2)をご参照ください。	P.42
データを再生する	手順①の画面が一部変更されます。 [データを再生する](▶P.OSV-2)をご参照ください。	P.48
YouTubeを利用する	memoの2項目目の手順が一部変更されます。 YouTube画面→[マイページ]→[窓]→[ヘルプ]／ [フィードバックを送信]	P.51

削除項目一覧

項目	内容	参照ページ
デジラアプリ	アプリが削除されます。	P.46

追加・変更箇所詳細

■ 変更されるアプリ

項目	内容	参照ページ
au海外放題	[海外スマホ利用]のアプリ名が「au海外放題」に変更されます。	P.46
MobiOffice	[OfficeSuite]のアプリ名が「MobiOffice」に変更されます。	P.46

■ Webページのメニューを利用する

手順②の表に以下の内容が追加されます。

タブを新しいグループに追加	項目が追加されます。タブを新しいグループに追加します。タブのグループがある場合は、「タブをグループに移動」と表示され、タブを他のグループへ移動できます。
ズーム	項目が追加されます。表示中のサイトをズームします。

■ データを再生する

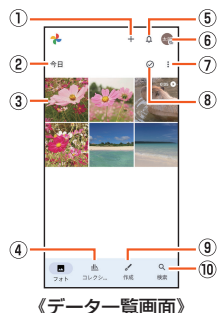

- ① 新規作成**
アルバムの作成や写真プリントなどができます。
- ② データ作成時期**
- ③ 保存データ**
- ④ コレクション**
お気に入りやゴミ箱などのデータを確認できます。
- ⑤ 更新**
共有パートナーアカウントの設定や、共有された写真の確認などができます。
- ⑥ アカウントメニュー**
Google アカウントの管理、「フォト」アプリの設定、ヘルプやプライバシーポリシー、利用規約の確認などができます。
- ⑦ 表示形式**
類似した写真をグルーピングしたり、データ一覧画面のレイアウトを設定できます。
- ⑧ すべて選択**
- ⑨ 作成**
コラージュやハイライト動画などを作成できます。
- ⑩ 写真を検索**

目次

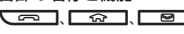
ごあいさつ	1
同梱品一覧	1
取扱説明書について	1
本書の表記方法について	1
変更点	OSV-1
変更点について	OSV-1
Android 15による変更点	OSV-1
追加・変更項目一覧	OSV-1
追加・変更箇所詳細	OSV-1
その他の変更点	OSV-2
追加・変更項目一覧	OSV-2
削除項目一覧	OSV-2
追加・変更箇所詳細	OSV-2
目次	2
注意事項	5
注意事項	6
本製品のご利用について	6
安全上のご注意(必ずお守りください)	6
材質一覧	9
取り扱い上のご注意	9
防水/防塵/耐衝撃性能に関するご注意	10
ご使用にあたっての注意事項	10
充電のときは	11
お手入れのしかた	11
水に濡れたときの水抜きについて	11
Bluetooth®/無線LAN(Wi-Fi®)機能について	12
2.4GHz帯ご使用上の注意	12
5GHz帯ご使用上の注意	13
各種暗証番号/PINコードについて	13
各種暗証番号について	13
PINコードについて	13
データ通信料についてのご注意	13
通話料についてのご注意	13
アプリケーションについて	13
アプリの権限を設定する	13
アプリごと/機能ごとに設定する	13
マナーも携帯する	13
ご利用の準備	15
ご利用の準備	16
各部の名称と機能	16
 について	16
SIMカードについて	17
SIMカードを取り付ける/取り外す	17
SIMカードを取り付ける	17
SIMカードを取り外す	17
eSIMについて	18
充電する	18
指定のACアダプタを使って充電する	18
パソコンを使って充電する	18
電源を入れる/切る	19
電源を入れる	19
電源を切る	19
強制的に電源を切り再起動する	19
セーフモードについて	19
画面をロックする/画面ロックを解除する	19
スタート画面について	19
スタート画面からホーム画面を表示する	19
スリープモードについて	19
初期設定を行う	20
Google アカウントをセットアップする	20
基本操作	21
基本操作	22
タッチパネルの使いかた	22
タッチキーの使いかた	22
縦/横画面表示を切り替える	22
ホーム画面を利用する	22
トピックスクリーンを利用する	22
天気アプリを利用する	23
ホーム画面の設定をする	23
設定メニューについて	23
アプリを起動する	23
本製品の状態を知る	23
アイコンの見かた	23
通知パネルについて	24
最近使用したアプリを起動する	24
マナーモードを設定する	24

マナーモードの種別を変更する	24
メニューを表示する	24
スクリーンショットを撮影する	24
アプリのショートカット機能を利用する	24
他のモバイル機器を充電する	25
画面メモを利用する	25
画面を撮影する	25
画面を録画する	25
画面メモを確認する	25
ダイレクトボタン/メールボタンを利用する	25
ダイレクトボタン/メールボタンを設定する	25
ワンタッチボタンを利用する	25
ワンタッチボタンに登録する	25
ワンタッチボタンで電話をかける	25
ワンタッチボタンでメール/メッセージを送信する	25
登録したワンタッチボタンを編集する	25
指紋認証機能	26
指紋認証機能のご利用にあたって	26
指紋認証利用時のご注意	26
指紋センサー利用時のご注意	26
指紋を登録する	26
指紋認証を行う	26
顔認証機能	26
顔認証機能のご利用にあたって	26
顔認証利用時のご注意	26
顔を登録する	26
顔認証を行う	26
文字入力	27
文字を入力する	27
キーボードを切り替える	27
テンキーボード/QWERTYキーボードで入力する	27
iWnn IMEメニューを表示する	28
文字入力の便利な機能を利用する	28
絵文字/記号/顔文字を入力する	28
文字を切り取り/コピーしてから貼り付ける	28
iWnn IMEの各種設定を行う	28
ユーザー辞書に登録する	29
電話・連絡先	31
電話	32
電話をかける	32
通話に関する設定をする	32
履歴を利用して電話をかける	32
au電話から海外へかける(au国際電話サービス)	33
電話を受ける	33
着信に伝言メモで応答する	33
着信を拒否する	33
着信を拒否してメッセージ(SMS)を送信する	33
ステップアップ着信を設定する	33
着信拒否を設定する	33
市外局番メモリを設定する	33
迷惑電話対策機能について	33
電話をかける場合の対策について	33
電話を受ける場合の対策について	34
迷惑電話対策機能で録音した内容を再生する	34
あとから録音を利用する	34
伝言メモを利用する	34
自分の電話番号を確認する(プロフィール)	34
電話帳	35
電話帳について	35
連絡先を登録する	35
連絡先から電話をかける	35
連絡先を編集/削除する	35
連絡先を編集する	35
連絡先を削除する	35
グループを設定する	35
お気に入りを設定する	35
連絡先をインポート/エクスポートする	35
インポートする	35
エクスポートする	36
メール	37
メール	38
メールについて	38
auメール	38
auメールのご利用にあたって	38
auメールの初期設定について	38
auメールを利用する	38
auメールの利用方法を確認する	38
迷惑メールフィルターを設定する	38
メッセージ(SMS)	39
メッセージについて	39
メッセージの利用方法を確認する	39
メッセージを送信する	39
グループを作る/グループに送信する	39
Gmail	39

Gmailについて	39
Gmailを起動する	39
Gmailを更新する	39
Gmailを送信する	39
Gmailを受信する	39
Gmailを返信／転送する	39
Gmailのメニューを利用する	39
インターネット	41
インターネット接続	42
インターネットについて	42
データ通信を利用する	42
インターネット利用	42
Webページを表示する	42
Webページを移動する	42
Webページのメニューを利用する	42
ブックマークを利用する	43
ブックマークに登録する	43
ブックマーク画面のメニューを利用する	43
アプリケーション	45
アプリケーション一覧	46
アプリケーション一覧	46
カメラ	47
カメラをご利用になる前に	47
撮影画面の見かた	47
撮影前の設定をする	47
静止画を撮影／動画を録画する	48
マクロを利用する	48
QRコード・バーコードリーダーを利用する	48
拡大鏡を利用する	48
フォト	48
データを再生する	48
静止画を編集する	48
Google TV	48
Google TVを利用する	48
radiko+FM	49
radiko+FMを利用する	49
NFC／おサイフケータイ [®]	49
おサイフケータイ [®] とは	49
おサイフケータイ [®] のご利用にあたって	49
リーダー／ライターとデータをやりとりする	49
NFC機能を設定する	49
画面ロック連動機能を設定する	49
FeliCa [®] に対応したサービスを利用する	49
My au	50
My auを利用する	50
My UQ mobile	50
My UQ mobileを利用する	50
あんしんフィルター for au	50
あんしんフィルター for auを利用する	50
Androidアプリ	51
Google Playを利用する	51
アプリを検索し、インストールする	51
アプリケーションを管理する	51
提供元不明のアプリのダウンロード	51
インストールされたアプリの削除	51
YouTube	51
YouTubeを利用する	51
Googleサービス	51
Meetを利用する	51
Meetにログインする	51
Google マップを利用する	51
ストリートビューを表示する	51
興味のある場所を検索する	51
道案内を取得する	51
カレンダー	52
カレンダーを利用する	52
カレンダーのメニューを利用する	52
予定を新規登録する	52
カレンダーを設定する	52
時計	52
アラームを利用する	52
アラームを削除する	52
アラームの設定をする	52
タイマーを利用する	53
ストップウォッチを利用する	53
世界時計を利用する	53
歩数計	53
歩数計を利用する	53
歩数計を設定する	53
電卓	53
電卓を利用する	53
メモ帳	54

メモ帳を利用する	54
メモを確認／編集する	54
メモを選択して削除する	54
音声レコーダー	54
音声レコーダーを利用する	54
音声を再生する	54
音声データを選択して削除する	54
ライト	54
ライトを利用する	54
スマホの健康診断	54
スマホの健康診断を利用する	54
ファイル管理	55
ファイル管理	56
本製品の保存領域について	56
microSDメモリカードを利用する	56
microSDメモリカードを取り付ける／取り外す	56
microSDメモリカードを取り付ける	56
microSDメモリカードを取り外す	56
USB Type-Cケーブル(市販品)でパソコンと接続する	57
メモリの使用量を確認する	57
microSDメモリカードを初期化する	57
USBホスト機能を利用する	57
Files	57
データをコピー／移動する	57
データ通信	59
Bluetooth [®] 機能	60
Bluetooth [®] 機能について	60
Bluetooth [®] 機能をオンにする	60
Bluetooth [®] 機器に登録する	60
他のBluetooth [®] 機器から検出可能にする	60
Bluetooth [®] 機器の接続を解除する	60
Bluetooth [®] 機能でデータを送受信する	60
Bluetooth [®] 機能でデータを送信する	60
Bluetooth [®] 機能でデータを受信する	60
無線LAN(Wi-Fi [®])機能	60
無線LAN(Wi-Fi [®])機能について	60
Wi-Fi [®] 機能をオンにする	60
Wi-Fi [®] ネットワークに接続する	61
Wi-Fi [®] ネットワークを手動で追加する	61
Wi-Fi [®] ネットワークをQRコードで追加する	61
Wi-Fi [®] 機能を切断する	61
Wi-Fi [®] 機能の詳細設定をする	61
Wi-Fi Direct [®] を設定する	61
テザリング機能	61
テザリングについて	61
Wi-Fi [®] テザリング機能を利用する	61
USBテザリング機能を利用する	61
Bluetooth [®] テザリング機能を利用する	61
機能設定	63
機能設定	64
お好み調整を設定する	64
その他の設定メニューを表示する	64
ネットワークとインターネットの設定をする	64
eSIMをダウンロードする	64
機内モードを設定する	64
VPNを設定する	64
接続設定をする	65
印刷に関する設定をする	65
アプリの設定をする	65
通知の設定をする	65
バッテリー使用量を表示する	65
バッテリーケアモードを設定する	65
ストレージに関する設定をする	65
音とバイブレーションの設定をする	65
各種音量を調節する	66
ディスプレイの設定をする	66
スクリーンセーバーを設定する	66
スタート画面の設定をする	66
ユーザー補助の設定をする	66
セキュリティとプライバシーの設定をする	66
SIMカードロックを設定する	67
位置情報の設定をする	67
安全性と緊急情報の設定をする	67
パスワードとアカウントの設定をする	67
アカウントを追加／削除する	67
Googleの設定をする	67
システムの設定をする	67
言語に関する設定をする	68
キーボードに関する設定をする	68
日付と時刻の設定をする	68
本製品を初期化する	68
デバイス情報に関する設定をする	68

auネットワーク 69

auのネットワークサービス 70
auのネットワークサービスについて 70
着信お知らせサービスを利用する(標準サービス) 70
着信お知らせサービスについて 70
着信転送サービスを利用する(標準サービス) 70
応答できない電話を転送する(無応答・話中転送) 70
かかってきたすべての電話を転送する(フル転送) 70
着信転送サービスを停止する 70
発信番号表示サービスを利用する(標準サービス) 70
電話番号を通知する 70
番号通知リクエストサービスを利用する(標準サービス) 71
番号通知リクエストサービスを開始する 71
番号通知リクエストサービスを停止する 71
お留守番サービスEXを利用する(オプションサービス) 71
お留守番サービスEXについて 71
お留守番サービス総合案内(141)を利用する 71
応答できない電話を転送する(無応答・話中転送) 71
かかってきたすべての電話を転送する(フル転送) 71
お留守番サービスを停止する 71
電話をかけてきた方が伝言を録音する 71
ボイスメールを録音する 71
伝言お知らせについて 72
伝言・ボイスメールを聞く 72
応答メッセージの録音/確認/変更をする 72
伝言の蓄積を停止する(不在通知) 72
伝言の蓄積停止を解除する 72
お留守番サービスを遠隔操作する(遠隔操作サービス) 72
英語ガイドンスへ切り替える 73
日本語ガイドンスへ切り替える 73
三者通話サービスを利用する(オプションサービス) 73
割込通話サービスを利用する(オプションサービス) 73
割込通話サービスを開始する 73
割込通話サービスを停止する 73
割込通話を受ける 73
迷惑電話撃退サービスを利用する(オプションサービス) 74
撃退する電話番号を登録する 74
登録した電話番号を全件削除する 74
通話明細分計サービスを利用する(オプションサービス) 74

海外利用 75

海外利用 76
au世界サービスについて 76
海外利用に関する設定を行う 76
データ通信を利用する 76
渡航先で電話をかける 76
渡航先で電話を受ける 76
お問い合わせ方法 76
海外からのお問い合わせ 76
海外でのご利用上のご注意 77
本製品を盗難・紛失したら 77
auネットワークサービスに関するご注意 77

付録 79

付録 80
ソフトウェアを更新する 80
ご利用上の注意 80
ソフトウェアをダウンロードして更新する 80
故障とお考えになる前に 80
アフターサービスについて 81
修理を依頼されるときは 81
補修用性能部品について 81
無償修理規定 81
故障紛失サポートワイド with Cloudについて 81
SIMカード(au ICカード)について 81
遠隔操作サポート 81
遠隔操作サポートを利用する 81
SIMロック解除 82
周辺機器 82
イヤホンを使用する 82
主な仕様 82
携帯電話機の比吸収率(SAR)について 83
FCC Notice 83
輸出管理規制 83
知的財産権について 84
商標について 84
License 84

索引 85

索引 86

注意事項

注意事項	6
本製品のご利用について	6
安全上のご注意(必ずお守りください)	6
材質一覧	9
取り扱い上のご注意	9
防水/防塵/耐衝撃性能に関するご注意	10
Bluetooth®/無線LAN(Wi-Fi®)機能について	12
各種暗証番号/PINコードについて	13
データ通信料についてのご注意	13
通話料についてのご注意	13
アプリケーションについて	13
アプリの権限を設定する	13
マナーも携帯する	13

注意事項

本製品のご利用について

- ・本製品をご利用になる前に、本書の「安全上のご注意」をお読みの上、正しくご使用ください。
 - ・故障とお考えになる前に、本書の「故障とお考えになる前に」で症状をご確認ください。または、以下のauホームページの「トラブル診断」で症状をご確認ください。
<https://www.au.com/trouble-check/>
 - ・サービスエリア内でも電波の届かない場所(トンネル・地下など)では通信できません。また、電波状態の悪い場所では通信できないこともあります。なお、通信中に電波状態の悪い場所へ移動すると、通信が途切れることがありますので、あらかじめご了承ください。
 - ・本製品は電波を使用しているため、第三者に通信を傍受される可能性がないとは言えませんので、ご注意ください(ただし、5G/LTE/WiMAX 2+/GSM/UMTS方式は通信上の高い秘話・秘匿機能を備えています)。
 - ・日本国内の緊急通報受理機関に接続する場合は、VoLTE(LTEネットワーク)のみ利用します。
 - ・本製品はau世界サービスに対応しておりますが、本書で説明しております各ネットワークサービスは、地域やサービス内容によって異なります。
 - ・本製品は電波法に基づく無線局ですので、電波法に基づく検査を受ける場合があります。その際にお使いの本製品を一時的に検査のためご提供いただく場合がございます。
 - ・「携帯電話の保守」と「稼働状況の把握」のために、お客さまが利用されている本製品のIMEI情報を自動的にKDDI(株)に送信いたします。
 - ・海外でご利用になる場合は、その国/地域の法規制などの条件をあらかじめご確認ください。
 - ・地震・雷・風水害などの天災および当社の責任以外の火災、第三者による行為、その他の事故、お客さまの故意または過失・誤用・その他異常な条件下での使用により生じた損害および逸失利益に関して、当社は一切責任を負いません。
 - ・本製品の使用または使用不能から生ずる附随的な損害(記録内容の変化・消失、事業利益の損失、事業の中断など)に関して、当社は一切責任を負いません。
 - ・「取扱説明書」の記載内容を守らないことにより、生じた損害および逸失利益に関して、当社は一切責任を負いません。
 - ・本製品の計測センサーやGPSにより得られる測位などの情報は、あくまで目安となり、高度な信頼性を必要とする目的でのご利用はできません。測位の誤差による損害および逸失利益に関して、当社では一切の責任を負いかねますので、あらかじめご了承ください。
 - ・当社が関与しない接続機器、ソフトウェアとの組み合わせによる誤動作などから生じた損害および逸失利益に関して、当社は一切責任を負いません。
 - ・本製品の故障・修理・その他取り扱いによって、撮影した画像データやダウンロードされたデータなどが変化または消失することがありますが、これらのデータの修復により生じた損害および逸失利益に関して、当社は一切責任を負いません。
 - ・大切なデータはコンピュータのハードディスクなどに保存しておくことをおすすめします。万一、登録された情報内容が変化・消失してしまうことがあっても、故障や障害の原因にかかわらず当社としては責任を負いかねますのであらかじめご了承ください。
 - ・本製品に登録された連絡先や画像/動画などのデータは、事故や故障・修理、その他取り扱いによって変化・消失する場合があります。大切な内容は必ず控えをお取りください。万一内容が変化・消失した場合の損害および逸失利益につきましては、当社では一切の責任を負いかねますので、あらかじめご了承ください。
 - ・本製品に保存されたコンテンツデータ(有料・無料を問わない)などは、故障修理などによる交換の際に引き継ぐことはできませんので、あらかじめご了承ください。
 - ・本製品はディスプレイに液晶を使用しております。低温時は表示応答速度が遅くなることもありますが、液晶の特性によるもので故障ではありません。常温になれば正常に戻ります。
 - ・本製品で使用しているディスプレイは、非常に高度な技術で作られていますが、一部に点灯しないドット(点)や常時点灯するドット(点)が存在する場合があります。これらは故障ではありませんので、あらかじめご了承ください。
 - ・本製品に保存されている写真/動画データや音楽データは、個別にパソコンやクラウドサービスなどに控えを取っておくことをおすすめします。ただし、著作権保護が設定されているデータなど、上記の手段でも控えが取れないものもありますので、あらかじめご了承ください。
 - ・一般のゴミと一緒に捨てないでください。環境保護と資源の有効利用をはかるため、不要となった本製品(オプション品含む)の回収にご協力ください。au Style/au ショップなどで本製品の回収を行っております。
- ※ 本書で表す「当社」とは、ご契約の通信事業者および以下の企業を指します。
製造元:京セラ株式会社

memo

- 取扱説明書の内容の一部、または全部を無断転載することは、禁止されています。
- 取扱説明書の内容に関して、将来予告なしに変更することがあります。
- OSの仕様変更やサービスの変更・終了等により一部機能がご利用いただけなくなる場合があります。
- 取扱説明書の内容につきましては万全を期しておりますが、万一、ご不審な点や記載漏れなどお気づきの点がございましたら、ご連絡ください。

安全上のご注意(必ずお守りください)

- ご使用の前に、この「安全上のご注意」をよくお読みの上、正しくお使いください。
- ここに示した注意事項は、お使いになる人や、他人への危害、財産への損害を未然に防ぐための内容を記載していますので、必ずお守りください。
- 次の表示の区分は、表示内容を守らず、誤った使用をした場合に生じる危害や損害の程度を説明しています。

	この表示は、取り扱いを誤った場合、「死亡または重傷 ^{*1} を負う危険が切迫して生じることが想定される」内容です。
	この表示は、取り扱いを誤った場合、「死亡または重傷 ^{*1} を負う可能性が想定される」内容です。
	この表示は、取り扱いを誤った場合、「軽傷 ^{*2} を負う可能性が想定される場合および物的損害 ^{*3} の発生が想定される」内容です。

- *1 重傷:失明・けが・やけど(高温・低温)・感電・骨折・中毒などで後遺症が残るもの、および治療に入院・長期の通院を要するものを指します。
- *2 軽傷:治療に入院や長期の通院を要さない、けが・やけど(高温・低温)・感電などを指します。
- *3 物的損害: 家屋・家財および家畜・ペットなどにかかわる拡大損害を指します。

禁止・強制の絵表示の説明

	禁止(してはいけないこと)を示す記号です。		濡れた手で扱ってはいけないことを示す記号です。
	分解してはいけないことを示す記号です。		指示に基づく行為の強制(必ず実行していただくこと)を示す記号です。
	水がかかる場所で使用したり、水に濡らしたりしてはいけないことを示す記号です。		電源プラグをコンセントから抜いていただくことを示す記号です。

■ 本体、内蔵電池、充電用機器、SIMカード、周辺機器共通

危険

- 高温になる場所や熱のこもりやすい場所(火のそば、暖房器具のそば、こたつや布団の中、直射日光の当たる場所、炎天下の車内など)で使用、保管、放置しないでください。
火災、やけど、けが、感電などの原因となります。
- 電子レンジ、IH調理器などの加熱調理器、圧力釜などの高压容器に入れたり、近くに置いたりしないでください。
火災、やけど、けが、感電などの原因となります。
- 充電端子や外部接続端子に水などの液体(飲料水、汗、海水、ペットの尿など)を入れたり濡らさないでください。
また、濡れた状態や風呂場、加湿器のそばなどの水に触れる場所では、充電しないでください。
火災、やけど、けが、感電などの原因となります。
防水性能については以下をご参照ください。
▶P.10「防水/防塵/耐衝撃性能に関するご注意」
- 本製品に強い圧力を加えたり、折損させたりしないでください。特に衣類のポケットに入れて持ち運ぶ場合は、ぶついたり、物に挟んだりしないでください。
内蔵電池の破損により、火災、やけど、けがなどの原因となります。
※ご注意ください例
・ズボンやスカートのポケットに入れた状態で座ったり、しゃがんだりする
・上着のポケットに入れた状態で、扉や自動車のドアに挟む
・ソファやベッド、布団など柔らかい物の上や、床の上で踏みつける
・電車やバスなどの座席シートに挟み込む
- 分解、改造をしないでください。
火災、やけど、けが、感電などの原因となります。
- 本製品の内蔵電池を取り外そうとしないでください。
火災、やけど、けがなどの原因となります。
- 本製品の背面カバーは取り外せません。取り外そうとしないでください。また、内蔵電池の膨れなどにより、本製品が膨れている場合も、背面カバーを取り外そうとしたり、無理に押し込まないでください。
火災、やけど、けがなどの原因となります。



オプション品は、auが指定したものを使用してください。
指定以外のものや、製造・販売元・仕様が不明なものを使用すると、火災、やけど、けが、感電などの原因となります。

警告



落下させる、踏みつける、投げつけるなど強い力や衝撃、振動を与えないでください。
火災、やけど、けが、感電などの原因となります。



充電端子や外部接続端子に導電性異物(金属片、鉛筆の芯など)を接触させたり、ほこりや砂などが内部に入ったりしないようにしてください。
火災、やけど、けが、感電などの原因となります。



本製品のお手入れの際には、消毒液や水分が隙間、充電端子や外部接続端子、イヤホンマイク端子、マイクやスピーカー部に入らないようにしてください。
本製品の破損により、けが、感電などの原因となります。



所定の充電時間を超えても充電が完了しない場合は、充電を中止してください。
過充電などにより、火災、やけど、けがなどの原因となります。



可燃性ガスが発生する可能性のある場所や粉塵が発生する場所に立ち入る場合は、必ず事前に本製品の電源を切り、充電をしている場合は中止してください。
可燃性ガスなどへの引火により爆発や火災などの原因となります。



ガソリンスタンド構内などでの使用については、各施設の指示に従ってください。
ガソリンスタンド構内などでは充電をしないでください。
また、ガソリンスタンド構内などでご使用になる際は落下などに注意し、特に給油中は使用しないでください。
可燃性ガスなどへの引火により爆発や火災などの原因となります。



使用中、充電中、保管中に、異臭、異音、発煙、発熱、変色、変形などの異常がみられた場合は安全に注意し、次の作業を行ってください。
・電源プラグをコンセントから抜く。
・本製品の電源を切る。
上記の作業を行わないと、火災、やけど、けが、感電などの原因となります。

注意



破損したまま使用しないでください。
火災、やけど、けがなどの原因となります。



くらついた台の上や傾いた場所など、不安定な場所には置かないでください。バイブレータ設定中は特にご注意ください。
落下して、けがなどの原因となります。



湿気やほこりの多い場所や高温になる場所での使用、保管はしないでください。
火災、やけど、感電などの原因となります。
防水・防塵性能については以下をご参照ください。
▶P.10「防水／防塵／耐衝撃性能に関するご注意」



子供が使用する場合は、保護者が取り扱いの方法を教え、誤った使いかたをさせないでください。
誤飲、けが、感電などの原因となります。



乳幼児の手の届く場所、および、ペットが触れる場所に置かないでください。
SIMカード／microSDメモ리카ードトレイなどの小さい部品の保管場所には特にご注意ください。
誤飲、けが、感電などの原因となります。



本製品を継続して使用される場合や充電中は温度が高くなる場合がありますのでご注意ください。また、衣類のポケットに入れたり、眠ってしまうなどして、意図せず継続して触れることがないようにご注意ください。
アプリ、通話、データ通信、動画視聴など、継続しての使用や充電中は、本製品や指定の充電用機器(別売)の温度が高くなる場合があります。温度の高い部分に直接継続して触れるとお客さまの体質や体調によっては肌の赤みやかゆみ、かぶれ、低温やけどなどの原因となります。

■ 本体について

危険



火の中に投入したり、熱を加えたりしないでください。
火災、やけど、けがなどの原因となります。



鋭利なもの(釘など)を刺したり、硬いもの(ハンマーなど)で叩いたり、踏みつけたりするなど過度な力を加えないでください。
火災、やけど、けがなどの原因となります。



本製品内部の物質が目や口などに入った場合は、すぐにきれいな水で洗った後、直ちに医師の診療を受けてください。
本製品内部の物質の影響により、失明や体調不良などの原因となります。

警告



撮影ライト／ライトの発光部を人の目に近づけて点灯、発光させないでください。特に、乳幼児に対しては十分に距離を離してください。
視力障がいなどの原因となります。また、目がくらんだり驚いたりしてけがなどの事故の原因となります。



点滅を繰り返す画面を長時間見ないでください。
けいれんや意識喪失などの原因となります。



本製品内のSIMカード／microSDメモ리카ードトレイの挿入口に水などの液体(飲料水、汗、海水、ペットの尿など)や金属片(カッターの刃やステープラーの針など)、燃えやすいものなどの異物を入れないでください。また、SIMカードやmicroSDメモ리카ードの挿入場所や向きを間違えないでください。
火災、やけど、けが、感電などの原因となります。



カメラのレンズに直射日光などを長時間あてないでください。
レンズの集光作用により、火災、やけど、けがなどの原因となります。



航空機へのご搭乗にあたり、本製品の電源を切るか、機内モードに設定してください。
航空機内での使用については制限があるため、各航空会社の指示に従ってください。
また、自動的に電源が入る機能を設定している場合は、設定を解除してください。
電波により航空機の電子機器に悪影響を及ぼす原因となります。
なお、航空機内での使用において禁止行為をした場合、法令により罰せられることがあります。



病院での使用については、各医療機関の指示に従ってください。
使用を禁止されている場所では、本製品の電源を切ってください。
また、自動的に電源が入る機能を設定している場合は、設定を解除してください。
電波により電子機器や医用電気機器に悪影響を及ぼす原因となります。



ハンズフリーに設定して通話するときや、大きな音で着信音が鳴っているとき、待ち受け中などは、必ず本製品を耳から離してください。
また、イヤホンマイクなどを本製品に装着し、ゲームや動画・音楽再生などをする場合は、適度なボリュームに調節してください。
ハンズフリーに設定して通話すると、本製品から大きな音が出ます。待ち受け中であっても、突然の着信音やアラーム音が鳴動する場合があります。
大きな音を長時間連続して聞くと、難聴など耳への障がいの原因となります。
また、音量が大きすぎると周囲の音が聞こえにくく、事故の原因となります。



心臓の弱い方は、着信バイブレータ(振動)や着信音量の設定に注意してください。
突然の着信バイブレータ(振動)や着信音の鳴動に驚き、心臓に悪影響を及ぼす原因となります。



医用電気機器などを装着している場合は、医用電気機器メーカーもしくは販売業者に、電波による影響についてご確認の上ご使用ください。
電波により医用電気機器などに悪影響を及ぼす原因となります。



高精度な制御や微弱な信号を取り扱う電子機器の近くでは、本製品の電源を切ってください。
電波により電子機器が誤動作するなどの悪影響を及ぼす原因となります。
※ ご注意ください。電子機器の例
補聴器、植込み型心臓ペースメーカーおよび植込み型除細動器、その他の医用電気機器、その他の自動制御機器など。植込み型心臓ペースメーカーおよび植込み型除細動器、その他の医用電気機器をご使用になる方は、各医用電気機器メーカーもしくは販売業者に電波による影響についてご確認ください。



ディスプレイ部やカメラのレンズを破損した際には、割れた部分や露出した本製品の内部にご確認ください。
破損部や露出部に触れると、やけど、けが、感電などの原因となります。



内蔵電池が漏液したり、異臭がしたりするときは、直ちに使用をやめて火気から遠ざけてください。
漏液した液体に引火し、発火、破裂などの原因となります。



ペットなどが本製品に噛みつかないようにご注意ください。
内蔵電池の発火、破裂、発熱、漏液により、火災、やけど、けがなどの原因となります。

⚠ 注意

- ⊘ ストラップなどを持って本製品を振り回さないでください。けがなどの事故の原因となります。
- ⊘ モーションセンサーのご利用にあたっては、必ず周囲の安全を確認し、本端末をしっかりと握り、必要以上に振り回さないでください。けがなどの事故の原因となります。
- ⊘ ディスプレイを破損し、内部の物質が漏れた場合は、顔や手などの皮膚や衣類などにつけないでください。目や皮膚への傷害などを起こす原因となります。内部の物質が目や口などに入った場合や、皮膚や衣類に付着した場合は、すぐにきれいな水で洗い流してください。また、目や口などに入った場合は、洗浄後直ちに医師の診療を受けてください。
- ⊘ 一般のゴミと一緒に捨てないでください。火災、やけど、けがなどの原因となります。また、環境破壊の原因となります。不要となった本製品は、auショップなど窓口にお持ちいただくか、回収を行っている市区町村の指示に従ってください。
- ⊘ 内蔵電池内部の物質が漏れた場合は、顔や手などの皮膚や衣類などにつけないでください。目や皮膚への傷害などを起こす原因となります。内部の物質が目や口などに入った場合や、皮膚や衣類に付着した場合は、すぐにきれいな水で洗い流してください。また、目や口などに入った場合は、洗浄後直ちに医師の診療を受けてください。
- ⚠ 自動車内で使用する場合、自動車メーカーもしくは販売業者に、電波による影響についてご確認の上ご使用ください。車種によっては、電波により車載電子機器に悪影響を及ぼす原因となりますので、その場合は直ちに使用を中止してください。
- ⚠ 本製品の使用により、皮膚に異状が生じた場合は、直ちに使用をやめ、医師の診療を受けてください。お客様の体質や体調によっては、かゆみ、かぶれ、湿疹などが生じることがあります。各箇所の材質について▶P.9「材質一覧」
- ⚠ 本製品の受話口(レシーバー)、スピーカー、アウトカメラ(レンズ部)に磁気が発生する部品を使用しているため、金属片(カッターの刃やステープラーの針など)が付着していないことを確認してください。付着物により、けがなどの原因となります。
- ⚠ ディスプレイを見る際は、十分に明るい場所で、ある程度の距離をとってください。暗い場所や近くで見ると視力低下などの原因となります。

■ 充電用機器について

⚠ 警告

- ⊘ 指定の充電用機器(別売)のコードが傷んだら使用しないでください。火災、やけど、感電などの原因となります。
- ⊘ 雷が鳴り出したら、指定の充電用機器(別売)には触れないでください。感電などの原因となります。
- ⊘ コンセントにつないだ状態で充電端子をショートさせないでください。また、充電端子に手や指など、体の一部を触れさせないでください。火災、やけど、感電などの原因となります。
- ⊘ 指定の充電用機器(別売)のコードの上に重いものをのせたり、引っ張るなど無理な力を加えたりしないでください。火災、やけど、感電などの原因となります。
- ⊘ コンセントに指定の充電用機器(別売)を抜き差しするときは、金属製ストラップなどの金属類を接触させないでください。火災、やけど、感電などの原因となります。
- ⊘ 指定の充電用機器(別売)に変圧器(海外旅行用のトラベルコンバーターなど)を使用しないでください。発火、発熱、感電などの原因となります。
- ⊘ 本製品に指定の充電用機器(別売)を接続した状態で、接続部に無理な力を加えないでください。火災、やけど、けが、感電などの原因となります。
- ⊘ 濡れた手で指定の充電用機器(別売)のコードや電源プラグに触れないでください。火災、やけど、感電などの原因となります。
- ⚠ 指定の電源、電圧で使用してください。また、海外で充電する場合は、海外で使用可能な指定の充電用機器(別売)で充電してください。誤った電源、電圧で使用すると火災、やけど、感電などの原因となります。ACアダプタ: AC100V(家庭用交流コンセントのみに接続すること)海外で使用可能なACアダプタ: AC100V~240V(家庭用交流コンセントのみに接続すること)
- ⚠ 電源プラグについたほごりは、拭き取ってください。ほごりが付着した状態で使用すると、火災、やけど、感電などの原因となります。
- ⚠ 指定の充電用機器(別売)をコンセントに差し込むときは、確実に差し込んでください。確実に差し込まないと、火災、やけど、感電などの原因となります。

- ⚠ 電源プラグをコンセントから抜く場合は、指定の充電用機器(別売)のコードを引っ張るなど無理な力を加えず、アダプタを持って抜いてください。指定の充電用機器(別売)のコードを引っ張るとコードが傷つき、火災、やけど、感電などの原因となります。
- ⚠ 本製品に指定の充電用機器(別売)を抜き差しする場合は、コードを引っ張るなど無理な力を加えず、接続する端子に対してまっすぐ抜き差ししてください。正しく抜き差ししないと、火災、やけど、けが、感電などの原因となります。
- ⚠ 充電端子が曲がるなど変形した場合は、直ちに使用をやめてください。また、変形を元に戻しての使用もやめてください。充電端子のショートにより、火災、やけど、けが、感電などの原因となります。
- ⊘ 使用しない場合は、指定の充電用機器(別売)の電源プラグをコンセントから抜いてください。電源プラグを差したまま放置すると、火災、やけど、感電などの原因となります。
- ⊘ 水などの液体(飲料水、汗、海水、ペットの尿など)が付着した場合は、直ちに電源プラグをコンセントから抜いてください。付着物などによるショートにより、火災、やけど、感電などの原因となります。
- ⊘ お手入れの際は、電源プラグをコンセントから抜いて行ってください。抜かずに行くと、火災、やけど、感電などの原因となります。

⚠ 注意

- ⊘ コンセントにつないだ状態で指定の充電用機器(別売)に継続して触れないでください。やけどなどの原因となります。

■ SIMカードについて

⚠ 注意

- ⚠ SIMカードを取り扱う際は指などの身体の一部を傷つけないよう、切断面にご注意ください。切断面が鋭利になっている場合があり、けがなどの原因となります。

■ 医療機器近くおよび医療機関内でのご使用について

⚠ 警告

- ⚠ 植込み型心臓ペースメーカおよび植込み型除細動器などの医用電気機器を装着されている場合、もしくは装着している方が周囲にいる可能性がある場合は、装着部から本製品を15cm以上離れるように携行および使用してください。電波により医用電気機器の作動に悪影響を及ぼす原因となります。身動きが自由にとれないなど、周囲の方と15cm未満に近づくおそれがある場合は、事前に本製品を電波の出ない状態に切り替えてください(機内モードまたは電源オフなど)。
- ⚠ 自宅療養などにより医療機関の外で、植込み型心臓ペースメーカおよび植込み型除細動器以外の医用電気機器を使用される場合には、電波による影響について個別に医用電気機器メーカーなどにご確認ください。電波により医用電気機器の作動に悪影響を及ぼす原因となります。
- ⚠ 医療機関内における本製品の使用については、各医療機関の指示に従ってください。電波により医用電気機器の作動に悪影響を及ぼす原因となります。

材質一覧

■BASIO active3本体

使用場所	使用材料	表面処理
外装ケース	PA+GF樹脂、アルミ合金	塗装、印刷
背面カバー、電話ボタン、ホームボタン、メールボタン、カメラプレート	PC樹脂	塗装、印刷
ディスプレイ	強化ガラス	裏面印刷
音量上/下ボタン、ダイレクトボタン	PC+TPU樹脂	塗装
電源ボタン/指紋センサー	エポキシ樹脂	塗装
SIMカード/microSDメモリーカードトレイ	PC+GF+LSR樹脂、SUS	塗装
アウトカメラ(レンズ部)	強化ガラス	裏面印刷、AFコーティング
撮影ライト/ライト	PMMA樹脂	—

取り扱い上のご注意

製品の故障を防ぎ、性能を十分に発揮できるようにお守りいただきたい事項です。よくお読みになって、正しくご使用ください。

■本体、内蔵電池、充電用機器、SIMカード、周辺機器共通

- 本製品の有する性能は試験環境下での確認であり、実際の使用時すべての状況での動作を保証するものではありません。また、無破損・無故障を保証するものではありません。
- 本製品に無理な力がかからないように使用してください。多くのものが詰まった荷物の中に入れたり、中で重い物の下になつたりしないよう、ご注意ください。衣類のポケットに入れて座ったりするとディスプレイ、内部基板などの破損、故障の原因となります。
- また、外部接続器を外部接続端子やイヤホンマイク端子に差した状態の場合、コネクタ破損、故障の原因となります。外部に損傷がなくても保証の対象外となります。
- 本製品の防水性能(IPX5、IPX8相当)/防塵性能(IP6X)を発揮するために、SIMカード/microSDメモリーカードトレイをしっかりと取り付けた状態で、ご使用ください。
- ただし、すべてのご使用状況について保証するものではありません。本製品内部に水を浸入させたり、指定の充電用機器(別売)、オプション品に水をかけたりしないでください。雨の中や水滴がついたままSIMカード/microSDメモリーカードトレイの開閉は行わないでください。水が浸入して内部が腐食する原因となります。調査の結果、これらの水濡れによる故障と判明した場合、保証対象外となります。
- 下記については、極端な高温・低温・多湿の場所では使用しないでください。(周囲温度5℃~35℃、湿度35%~90%の範囲内でご使用ください。ただし、36℃~40℃であれば一時的な使用は可能です。)
 - ・ 本製品本体
 - ・ SIMカード(本製品本体装着状態)
- 下記については、極端な高温・低温・多湿の場所では使用しないでください。(周囲温度5℃~35℃、湿度35%~85%の範囲内でご使用ください。)
 - ・ 充電用機器
 - ・ 周辺機器
- ほこりや振動の多い場所では使用しないでください。故障の原因となります。
- 本製品の外部接続端子やイヤホンマイク端子をときどき乾いた綿棒などで掃除してください。汚れていると接触不良の原因となる場合があります。また、このとき強い力を加えて接続端子を変形させないでください。
- お手入れは乾いた柔らかい布(めがね拭きなど)で拭いてください。乾いた布などで強く擦ると、ディスプレイに傷がつく場合があります。ディスプレイに水滴や汚れなどが付着したまま放置すると、シミになることがあります。またアルコール、シンナー、ベンジン、洗剤、ガラスクリーナーなどで拭くと、外装の印刷が消えたり、故障したりする原因となります。
- 柔らかい布にイソプロピルアルコールやエタノール、次亜塩素酸ナトリウムを付け拭くことができます。
※ お手入れのしかたについて詳しくは「お手入れのしかた」(P.11)をご参照ください。
- 一般電話・テレビ・ラジオをお使いになっている近くで使用すると影響を与える場合がありますので、なるべく離れてご使用ください。
- 充電中など、ご使用状況によっては本製品が温かくなることがありますが異常ではありません。
- 腐食性の薬品のそばや腐食性ガスの発生する場所に置かないでください。故障の原因となります。
- 屋外で雷鳴が聞こえたときは使用しないでください。落雷・感電のおそれがあります。
- 必ず指定の周辺機器をご使用ください。指定の周辺機器以外を使用した場合、故障の原因となります。
- 電子レンジなどの加熱調理機器や高圧容器に入れないでください。故障の原因となります。
- お客さまによる分解や改造、修理をしないでください。故障の原因となります。また、本製品の改造は電波法および電気通信事業法違反になります。
- 外部接続端子やイヤホンマイク端子をショートさせないため、指などの身体の一部や導電性異物(金属片・鉛筆の芯など)が触れたり、それらの異物が内部に入ったりしないようにしてください。故障の原因となります。
- 充電中に濡れた場合には直ちに指定の充電用機器(別売)の電源プラグを抜いてください。
- 自動車・原動機付自転車・自転車運転中や歩きながらの使用はしないでください。自動車・原動機付自転車・自転車運転中の使用は法律で禁止されています。
- かばんの中や布団などで覆われた状態での使用や充電は故障の原因となります。
- 指定の充電用機器(別売)や外部機器などをお使いになるときは、接続する端子に対してコネクタをまっすぐに抜き差ししてください。正しい方向で抜き差ししないと、故障の原因となります。
- カメラのレンズに直射日光などを長時間あてないようにしてください。故障の原因となります。

- 直射日光の当たる場所(自動車内など)や高温になる場所、極端に低温になる場所、湿気やほこりの多い場所で使用、保管、放置しないでください。故障の原因となる場合があります。
- くらついた台の上や傾いた場所など、不安定な場所には置かないでください。充電中やパイプレータ設定中は特にご注意ください。落下して、故障などの原因となります。
- 本製品を充電する際は、たこ足配線などでコンセントや配線器具の定格を超えて使用しないでください。

■本体について

- 本製品の電池は内蔵されており、お客さま自身では交換できません。電池の交換については、au Style/auショップもしくはお客さまセンターまでお問い合わせください。
- 強く押す、叩くなど故意に強い衝撃をディスプレイに与えないでください。傷の発生や破損の原因となる場合があります。
- ボタンやディスプレイの表面に爪や鋭利な物、硬い物などを強く押し付けしないでください。傷の発生や破損の原因となります。
- 改造された本製品は絶対に使用しないでください。改造された機器を使用した場合は電波法および電気通信事業法に抵触します。
- 本製品は電波法に基づく特定無線設備の技術基準適合証明等、および電気通信事業法に基づく端末機器の技術基準適合認定等を受けており、その証として、「技通マーク®」が本製品内で確認できるようになっております。
ホーム画面→[設定]→[その他]→[認証情報]
本製品内部の改造を行った場合、技術基準適合証明などが無効となります。技術基準適合証明などが無効となった状態で使用すると、電波法および電気通信事業法に抵触しますので、絶対に使用されないようお願いいたします。
- 磁気カードやスピーカー、テレビなど磁力を有する機器を本製品に近づけると故障の原因となります。磁気カードやスピーカー、テレビなど磁力を有する機器を本製品に近づけると故障の原因となります。強い磁気を近づけると誤動作の原因となります。
- キャッシュカード・クレジットカード・プリペイドカードなどの磁気カードを近づけないでください。記録内容が消失する場合があります。
- ポケットやかばんなどに収納するときは、ディスプレイが金属などの硬い部材に当たらないようにしてください。傷の発生や破損の原因となります。また金属などの硬い部材がディスプレイに触れるストラップは、傷の発生や破損の原因となる場合があります。ご注意ください。
- 寒い場所から急に暖かい場所に移動させた場合や、湿度の高い場所、エアコンの吹き出し口の近くなど温度が急激に変化するような場所で使用された場合、本製品内部に水滴が付くことがあります(結露といえます)。このような条件下での使用は湿気による腐食や故障の原因となりますのでご注意ください。
- カメラのレンズやディスプレイの内側が温度や湿度などの使用環境によってくもる(結露する)ことがあります。本製品の故障や不具合ではありません。
- カメラのレンズやディスプレイの内側が結露しやすい環境について以下のような温度の変化が大きい環境、または湿度が高い環境では、レンズやディスプレイの内側がくもる(結露する)場合があります。
 - ・ 気温の高い陸上から急に水温の低い水中に持ち込む
 - ・ 寒い場所から屋内などの温かい場所に持ち込む
 - ・ 湿度が高い環境でSIMカード/microSDメモリーカードトレイを開閉する
- くもりを取る方法
高温・多湿、砂やほこりの多い場所を避け、周囲の温度が一定の場所でSIMカード/microSDメモリーカードトレイを開けた状態で放置し、周囲の温度にもじりが取れます。
- microSDメモリーカードのデータ書き込み中や読み出し中に、振動や衝撃を与えたり、電源を切ったりしないでください。データの消失、故障の原因となります。
- 光センサーを指でふさいだり、光センサーの上にシールなどを貼ったりすると、周囲の明るさにセンサーが反応できず、正しく動作しない場合があります。ご注意ください。
- 近接センサーの上にシールなどを貼ると、センサーが誤動作し着信中や通話中にディスプレイの表示が常に消え、操作が行えなくなる場合があります。ご注意ください。
- 近接センサーが汚れていると、誤動作の原因となります。その場合は柔らかい布でセンサー部分を乾拭きしてください。
- 通常はSIMカード/microSDメモリーカードトレイを閉めた状態で使用してください。トレイを開けずに使用すると、ほこり・水などが入り故障の原因となります。
- 本製品内のSIMカード/microSDメモリーカードトレイの挿入口に液体、金属体などの異物を入れないでください。故障の原因となります。
- 落下させる、投げつける、踏みつけるなどの強い衝撃を与えないでください。故障の原因となります。
- 砂浜などの上に直に置かないでください。送話口(マイク)、受話口(レシーバー)、スピーカーなどに砂などが入り音が小さくなったり、本製品本体内に砂などが混入したりすると故障の原因となります。

■タッチパネルについて

- タッチパネルは指で軽く触れるように設計されています。指で強く押ししたり、先のとがったもの(爪/ボールペン/ピンなど)を押し付けたりしないでください。以下の場合はタッチパネルに触れても動作しないことがあります。また、誤動作の原因となりますのでご注意ください。
 - ・ 手袋をしたままの操作
 - ・ 爪の先での操作
 - ・ 異物を操作面に乗せたままの操作
 - ・ 保護シートやシールなどを貼った時の操作
 - ・ シールドやシールなどを貼った時の操作
 - ・ 濡れた指または汗で湿った指での操作
 - ・ 水中での操作
- ディスプレイ表面が汚れていると、誤動作の原因となります。その場合は柔らかい布でディスプレイ表面を乾拭きしてください。
- ディスプレイにシールやシート類(市販の保護フィルムや覗き見防止シートなど)を貼ると、タッチパネルが正しく動作しない原因となる場合があります。
- ポケットやかばんなどに入れて持ち運ぶ際は、タッチパネルに金属などの導電性物質が近づいた場合、タッチパネルが誤動作する場合があります。ご注意ください。

■ 内蔵電池について



(本製品の内蔵電池は、リチウムイオン電池です)

内蔵電池はお買い上げ時には、十分充電されていません。充電してからお使いください。また、長時間ご使用にならなかったときは、ご使用前に充電してください。

Li-ion 00

- 夏期、閉めきった自動車(車内)に放置するなど、極端な高温多湿や低温環境では内蔵電池の容量が低下し、ご利用になれる時間や内蔵電池の寿命が短くなります。できるだけ常温でご使用、充電してください。
- 充電しながらアプリ利用などを長時間行うと、内蔵電池の寿命が短くなることがあります。
- 内蔵電池は充電後、本製品を使わなくても少しずつ放電します。長い間使わないでいると、過放電になり充電できなくなる場合があります。定期的に(半年に1回、40%程度まで)充電してください。
- 端末を保管される場合は、内蔵電池の性能や寿命を低下させる原因となるため、下記のような状態で保管しないでください。
 - ・フル充電状態(充電完了後すぐの状態)での保管
 - ・電池残量なしの状態(端末の電源が入らないほど消費している状態)での保管
 なお、保管に適した電池残量の目安は40%程度です。
- 内蔵電池は、ご使用条件により寿命が近づくにつれて膨れる場合があります。これはリチウムイオン電池の特性であり、安全上の問題はありません。
- 内蔵電池は消耗品です。充電を繰り返すと、使用できる時間が少しずつ短くなります。充電しても使用時間が極端に短いときや内蔵電池が膨れているときなど、機能が回復せず劣化している場合には寿命ですのでご使用をおやめください。電池は内蔵型のため、au Style/auショップなどでお預かりの後、有償修理となります。なお、寿命は使用状態などにより異なります。

■ 充電用機器について

- 指定の充電用機器(別売)の電源コードをアダプタ本体に巻きつけないでください。また、指定の充電用機器(別売)のプラグやコネクタと電源コードの接続部を無理に曲げたりしないでください。指定の充電用機器(別売)やUSB接続ケーブルのコードの上に重いものをのせたり、引っ張るなど無理な力を加えたりしないでください。故障の原因となります。
- 指定の充電用機器(別売)の電源プラグをコンセントから抜くときは、電源プラグを持って抜いてください。ケーブルを引っ張るとケーブルが損傷するおそれがあります。

■ SIMカードについて

- SIMカードの取り外し、および挿入時には、必要以上に力を入れないようにしてください。ご使用になる製品への挿入には必要以上の負荷がかからないようにしてください。
- 他のICカードリーダー/ライターなどに、SIMカードを挿入して故障した場合は、お客様の責任となりますのでご注意ください。
- SIMカードにシールなどを貼らないでください。
- 変換アダプタを取り付けたSIMカードを挿入しないでください。故障の原因となります。
- SIMカードに損傷を与えるようなこと(高温の場所での使用、火中投下、金属部への異物の接触、衝撃を与える、曲げたり荷重をかけたりする、濡らすなど)はしないでください。データの消失や故障の原因となります。

■ カメラ機能について

- 大切な撮影などをするとときは、事前に試し撮りをし、画像を再生して正しく撮影されていることをご確認ください。
- 撮影が禁止されている場所では撮影しないでください。

■ 著作権・肖像権について

- お客様が本製品で撮影・録音したデータやインターネット上からダウンロードなどで取得したデータの全部または一部が、第三者の有する著作権で保護されている場合、私的使用目的の複製や引用など著作権法上認められた場合を除き、著作権者に無断で複製、頒布、公衆送信、改変などはできません。また、他人の肖像や氏名を無断で使用・改変などをすると肖像権の侵害となるおそれがありますので、そのようなご利用もお控えください。なお、実演や興行、展示物などでは、私的使用目的であっても、撮影・録音を制限している場合がありますのでご注意ください。
- 撮影した静止画などをインターネット・ホームページなどで公開する場合は、著作権や肖像権に十分ご注意ください。

■ 本製品の記録内容の控え作成のお願い

- ご自分で本製品に登録された内容や、外部から本製品に取り込んだ内容で、重要なものは控えをお取りください。本製品のメモリは、静電気・故障などの不測の要因や、修理・誤った操作などにより、記録内容が消えたり変化したりする場合があります。

■ FCC認証情報

- 本製品は、Federal Communications Commission(FCC)の認証を受けています。本製品のFCC IDはJOYEB1217です。また、以下の方法でも確認できます。確認方法：ホーム画面→[設定]→[その他]→[認証情報]

防水/防塵/耐衝撃性能に関するご注意

本製品はSIMカード/microSDメモ리카ードトレイをしっかり閉じた状態で保護等級(JIS C 0920)のIPX5/8*1相当の防水性能およびIP6X*2相当の防塵性能を有しております(当社試験方法による)。

また、MIL規格準拠^{※3}の耐衝撃性能を実現しております(当社試験方法による)。正しくお使いいただくために、「ご使用にあたっての注意事項」の内容をよくお読みになってからご使用ください。記載されている内容を守らずにご使用になると、浸水や砂・異物などの混入の原因となり、発熱・発火・感電・傷害・故障のおそれがあります。

※1 IPX5相当とは、内径6.3mmのノズルを用いて、約3mの距離から約12.5リットル/分の水を3分以上注水する条件で、あらゆる方向からのノズルによる噴流水によっても、電話機としての性能を保つことです。IPX8相当とは、常温で水道水、かつ静水の水深1.5mの水櫃に本製品を静かに沈め、約30分間水底に放置しても、本体内部に浸水せず、通信端末としての性能を保つことです。

※2 IP6X相当とは、防塵試験用粉塵(直径75μm以下)が入った装置に、電話機を8時間入れても内部に侵入しない機能を有することを意味します。

※3 MIL規格準拠
アメリカ国防総省が制定したMIL-STD-810H Method 516.8-Shockに準拠した落下試験(高さ1.22mから本製品を26方向で落下させる)を実施しています。

※ 日常生活における使用での耐衝撃性を想定していますので、投げつけたり、無理な落とし方をしたりするなど、過度な衝撃を与えた場合は壊れる可能性がありますのでご注意ください。また、本体の性能に異常がなくても落下衝撃にて傷などが発生します。

すべての状況での動作を保証するものではありません。お客様の取り扱いの不備による故障と認められた場合は、保証の対象外となります。

ご使用にあたっての注意事項

- SIMカード/microSDメモ리카ードトレイをしっかり閉じてください。完全に閉まっていることで防水性能が発揮されます。
- 手や本製品が濡れている状態でのSIMカード/microSDメモ리카ードトレイの開閉は絶対にしないでください。
- 水道水以外の液体(海水、プールの水、温泉の湯、石けん、洗剤、入浴剤の入った水、アルコール、ジュース、調味料など)に浸けたり、かけたりしないでください。また、ペットの尿がかかる場所での使用はしないでください。かかった場合には、速やかに水道水で洗い流してください。
- 砂浜などの上に直に置かないでください。送話口(マイク)、受話口(レシーバー)、スピーカーなどに砂などが入り音が小さくなったり、本体内に砂などが混入したりすると発熱や故障の原因となります。
- 水中で使用しないでください。
- お風呂場、台所など、湿気の多い場所での長時間の使用、保管はしないでください。
- 水抜き後も、水分が残っている場合があります。ご使用にはさしつかえありませんが、濡れては困るものをそばには置かないでください。また、服やかばんの中などを濡らすおそれがありますのでご注意ください。
- 送話口(マイク)、受話口(レシーバー)、スピーカーなどに水がたまり、一時的に音が聞こえにくくなった場合は水抜きを行ってください。
- 耐水圧設計ではないので高い水圧を直接かけたり、長時間水中に沈めたりしないでください。
- 洗濯機や超音波洗浄機などで洗わないでください。
- 湯船には浸けしないでください。耐熱設計ではありません。
- 急激な温度変化は、結露が発生し、故障の原因となります。寒い場所から暖かいお風呂場などに本製品を持ち込むときは、本体が常温になってから持ち込んでください。
- 本製品は水に浮きません。
- SIMカード/microSDメモ리카ードトレイについて
 - SIMカード/microSDメモ리카ードトレイはしっかりと閉じ、完全に装着した状態にしてください。接触面に微細なゴミ(髪の毛1本など)がわずかも挟まると浸水の原因となります。
 - SIMカード/microSDメモ리카ードトレイを開閉する際は手袋などをしたまま操作しないでください。接触面は微細なゴミ(髪の毛1本など)がわずかも挟まると浸水の原因となります。トレイを閉じる際、わずかも水滴・汚れなどが付着している場合は、乾いた清潔な布で拭き取ってください。
 - SIMカード/microSDメモ리카ードトレイに劣化・破損があるときは、防水性能を維持できません。

SIMカード/microSDメモ리카ードトレイの閉じかた
SIMカード/microSDメモ리카ードトレイを本体に水平に奥までしっかり差し込んでください。

トレイを収納してから①トレイ全体を指の腹で押し込んでください。その後に②矢印の方向になぞり、トレイが浮いていることのないように確実に閉じてください。

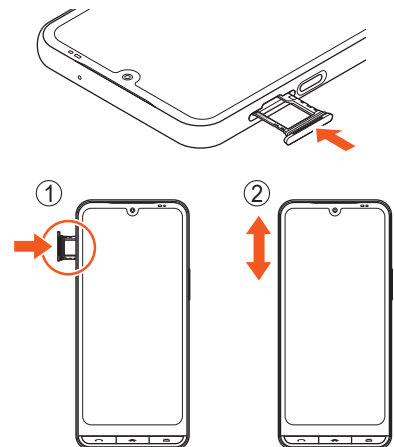

● 水以外が付着した場合

- ・柔らかい布にイソプロピルアルコールやエタノール、次亜塩素酸ナトリウムを付け拭くことができます。
※ お手入れのしかたについて詳しくは「お手入れのしかた」(▶P.11)をご参照ください。
- ・やや弱めの水流(6リットル/分以下)で蛇口やシャワーより約10cm離れた位置で常温(5℃~35℃)の水道水で洗えます。
- ・汚れた場合、ブラシなどは使用せず、SIMカード/microSDメモリカードトレイが開かないように押さえながら手で洗ってください。

● 水に濡れた後は

- ・水抜きをし、乾いた清潔な布で水を拭き取ってください。
- ・寒冷地では本体に水滴が付着していると、凍結することがあります。凍結したまま使用すると故障の原因となります。水滴が付着したまま放置しないでください。

● ゴムパッキンについて

- ・SIMカード/microSDメモリカードトレイ周囲のゴムパッキンは、防水性能を維持するため大切な役割をしています。傷付けたり、はがしたりしないでください。
- ・SIMカード/microSDメモリカードトレイを閉める際はゴムパッキンを噛み込まないようにご注意ください。噛み込んだまま無理に閉めようとすると、ゴムパッキンが傷付き、防水性能が維持できなくなる場合があります。接触面に微細なゴミ(髪の毛1本など)がわずかでも挟まると浸水の原因となります。
- ・水以外の液体が付着した場合は耐久性能を維持できなくなる場合があります。
- ・SIMカード/microSDメモリカードトレイの隙間に、先のとがったものを差し込まないでください。本体が破損・変形したり、ゴムパッキンが傷付いたりするおそれがあり、浸水の原因となります。
- ・防水性能を維持するための部品は、異常の有無にかかわらず2年ごとに交換することをおすすめします。部品の交換については、お近くのau Style/auショップまでご連絡ください。

● 耐熱性について

- ・熱湯に浸けたり、熱湯をかけたりしないでください。また、サウナでの使用やドライヤーなどで熱風を当てないでください。本製品は耐熱設計ではありません。

● 防塵について

- ・塵埃が本製品に付着したときには、直ちに水で洗い流すなどして完全に塵埃を除去してからご使用ください。

● 衝撃について

- ・本製品は耐衝撃性能を有しておりますが、日常生活における使用での耐衝撃性を想定していますので、投げつけたり、無理な落とし方をしたりするなど、過度な衝撃を与えた場合は壊れる可能性がありますのでご注意ください。

充電のときは

付属品、オプション品は防水/防塵性能を有しておりません。充電時、および充電後は次の点をご確認ください。

- ・本体が濡れている状態では絶対に充電しないでください。火災、やけど、けが、感電などの原因となります。
- ・本体が濡れていないかご確認ください。水に濡れた後に充電する場合は、よく水抜きをして乾いた清潔な布などで拭き取ってから、外部接続端子にUSB Type-Cプラグを接続してください。
- ・外部接続端子に水滴や異物が入っていないか確認の上、ご使用ください。
- ・濡れた手で指定の充電用機器(別売)に触れないでください。感電の原因となります。
- ・指定の充電用機器(別売)は、水のかからない状態で使用し、お風呂場、シャワー室、台所、洗面所などの水まわりでは使用しないでください。火災、やけど、感電・故障などの原因となります。また、充電しないときでも、お風呂場などに持ち込まないでください。火災、やけど、感電・故障などの原因となります。
- ・外部接続端子に水以外の液体が付着した場合は、しっかりと取り除いてください。また、水滴や異物が入っていないか確認の上、ご使用ください。詳しくは「●水以外が付着した場合」(▶P.11)をご参照ください。

お手入れのしかた

本製品の汚れは下記の手順で泡ハンドソープやアルコールなどでお手入れを行うことができます。

■ 泡ハンドソープ/泡ボディソープを使用する場合

- 市販のアクセサリ商品(カバー、ケースなど)は取り外してください。なお、市販のアクセサリ商品の取り扱いについては、各商品の注意事項をご確認ください。
※ 市販の保護シートは剥がれる場合があります。
- 国内メーカー製の泡タイプのハンドソープ/ボディソープをご使用ください。種類の異なる泡ハンドソープ/泡ボディソープは混ぜないでください。キッチン用・業務用・無添加・アルカリ性のハンドソープ、業務用・無添加・アルカリ性のボディソープや、石けん、洗剤、入浴剤、シャンプー、リンス、洗顔料、メイク落とし、歯磨き粉などを使用しないでください。
付着した場合にはすぐに水で洗い流してください。
- 耐水圧設計ではありませんので高い水圧を直接かけたり、長時間水中に沈めたりしないでください。
- 泡ハンドソープ/泡ボディソープのすすぎ残しによる石鹸カスが目立つ場合には、1.5%程度に薄めたクエン酸液(クエン酸1.5gに水100ml)をしみ込ませた綿棒などで拭き取ってください。その後再度すすぎを実施して、クエン酸が残らないようにしてください。

1 ケーブル類をすべて取り外して、本製品の電源を切ります。

- ・電源の切りかたについて詳しくは「電源を切る」(▶P.19)をご参照ください。

2 手を洗って水分を拭き取り、泡ハンドソープ/泡ボディソープを手のひらにのせて十分に泡立ててから本製品を持ち、正面と背面を同じ強さでするようにして洗います。

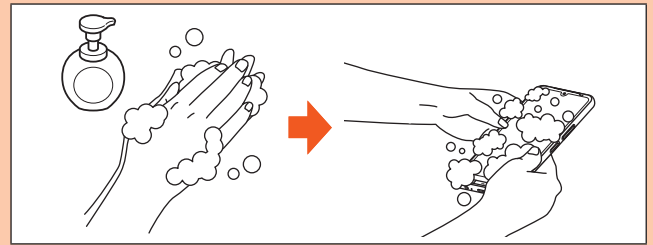

3 正面、背面、各ボタンを泡ハンドソープ/泡ボディソープの泡が完全なくなるまですすぎます。

- ・SIMカード/microSDメモリカードトレイを閉じたまま、やや弱めの水流ですすいでください(6リットル/分以下)。
- ・送話口(マイク)・受話口(レシーバー)・スピーカー・外部接続端子・イヤホンマイク端子などの穴部を約30秒洗い流します。
- ・泡が残っていると故障の原因になりますので、泡がなくなるまでよく洗い流してください。

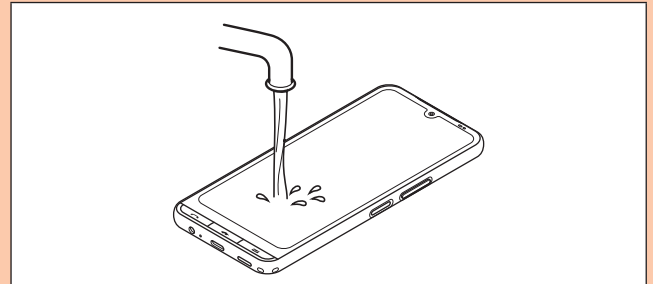

4 送話口(マイク)・受話口(レシーバー)・スピーカー・外部接続端子・イヤホンマイク端子などの穴部の水抜きを十分にしてください。

- ・水抜きについて詳しくは「水に濡れたときの水抜きについて」(▶P.11)をご参照ください。

5 十分に乾燥させて、水滴が残っていないことを確認してください。

- ・本体が濡れている状態では絶対に充電しないでください。
- ・乾燥について詳しくは「水に濡れたときの水抜きについて」(▶P.11)をご参照ください。

■ アルコールを使用する場合

- 市販のアクセサリ商品(カバー、ケースなど)は取り外してください。なお、市販のアクセサリ商品の取り扱いについては、各商品の注意事項をご確認ください。
※ 市販の保護シートは剥がれる場合があります。
- お手入れの際はSIMカード/microSDメモリカードトレイがしっかり閉じていることを確認してください。

1 ケーブル類をすべて取り外して、本製品の電源を切ります。

- ・電源の切りかたについて詳しくは「電源を切る」(▶P.19)をご参照ください。

2 糸くずの出ない柔らかい布にイソプロピルアルコール(99.7%以下)やエタノール(99.5%以下)、次亜塩素酸ナトリウム(1.0%以下)を少量含ませ、本製品を拭き取ります。

- ※ イソプロピルアルコール(99.7%以下)、エタノール(99.5%以下)、次亜塩素酸ナトリウム(1.0%以下)は消毒用として販売されているものを、それぞれの取扱説明書をよく読んでお使いください。誤った使いかたは人体への影響や引火などの恐れがあります。

■ 水に濡れたときの水抜きについて

本製品が水に濡れた場合、必ず送話口(マイク)・受話口(レシーバー)・スピーカーの水抜きをしてください。そのまま使用すると衣服やかばんなどを濡らす場合や音が聞こえにくくなる場合があります。
次の手順で水抜きを行ってください。

1 本製品表面の水分を繊維くずの出ない乾いた清潔な布などでよく拭き取ってください。

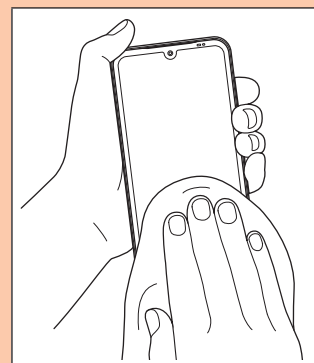

2 本製品をしっかりと持ち、水が出なくなるまで矢印の方向に振り回す。

※ 振る際は周りに危険がないことを確認してください。
 ※ 本製品が飛び出さないように、しっかりと持ち水抜きをしてください。

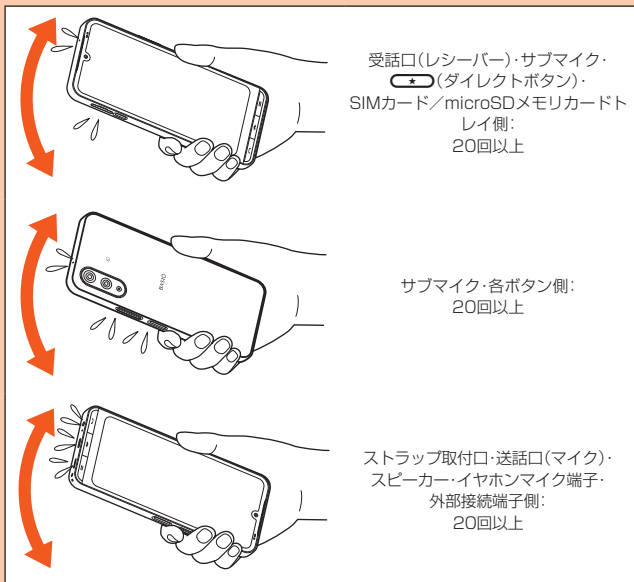

3 繊維くずの出ない乾いた清潔な布などに本製品を軽く押し当て、送話口(マイク)・受話口(レシーバー)・スピーカー・外部接続端子部・イヤホンマイク端子部などの隙間に入った水分を拭き取ってください。

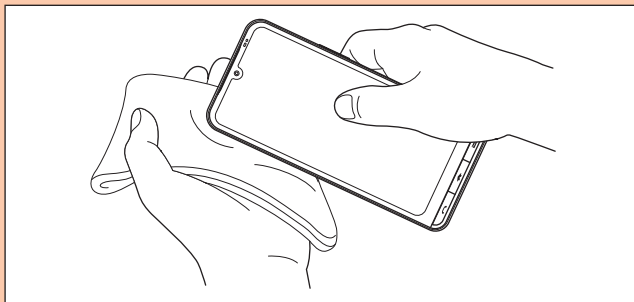

4 本製品から出た水分を十分に取り除いてから常温で1時間以上放置して乾燥させてください。

- 上記手順を行った後でも、本製品に水分が残っている場合があります。濡れて困るものそばには置かないでください。また、衣服やかばんなどを濡らしてしまうおそれがありますのでご注意ください。
- 本製品の電源を入れるときは、特に外部接続端子の内部の水滴がないことを確認してから電源を入れてください。水滴が付着したまま電源を入れると、外部接続端子が破損する可能性があります。

Bluetooth® / 無線LAN(Wi-Fi®)機能について

- 本製品のBluetooth®機能は日本国内規格、FCC規格に準拠し、認定を取得しています。
- 一部の国/地域ではBluetooth®機能の使用が制限されることがあります。海外でご利用になる場合は、その国/地域の法規制などの条件をご確認ください。
- 本製品の無線LAN(Wi-Fi®)機能は日本国内規格、FCC規格に準拠し、認定を取得しています。
- 一部の国/地域では無線LAN(Wi-Fi®)機能の使用が制限されることがあります。海外でご利用になる場合は、その国/地域の法規制などの条件をご確認ください。
- 無線LAN(Wi-Fi®)やBluetooth®機器が使用する2.4GHz帯は、さまざまな機器が運用されています。場合によっては他の機器の影響によって通信速度や通信距離が低下することや、通信が切断されることがあります。
- 電気製品・AV・OA機器などの磁気を帯びているところや電磁波が発生しているところで使用しないでください。
- 磁気や電気雑音の影響を受けると雑音が大きくなったり、通信ができなくなったりすることがあります(特に電子レンジ使用時には影響を受けることがあります)。
- テレビ、ラジオなどの近くで使用すると受信障害の原因となったり、テレビ画面が乱れたりすることがあります。
- 近くに複数の無線LAN(Wi-Fi®)アクセスポイントが存在し、同じチャンネルを使用していると、正しく検索できない場合があります。
- 航空機内での使用については制限があるため、各航空会社の指示に従ってください。
- 通信機器間の距離や障害物、接続する機器により、通信速度や通信できる距離は異なります。

IEEE802.11b/g/n
IEEE802.11a/n/ac
↓52 W52 W53 W56

2.4GHz帯ご使用上の注意

本製品のBluetooth®機能/無線LAN(Wi-Fi®)機能は2.4GHz帯を使用します。この周波数帯では、電子レンジなどの家電製品や産業・科学・医療用機器のほか、ほかの同種無線局、工場の製造ラインなどで使用される免許を要する移動体識別用構内無線局、免許を要しない特定の小電力無線局、アマチュア無線局など(以下「ほかの無線局」と略す)が運用されています。

1. 本製品を使用する前に、近くで「ほかの無線局」が運用されていないことを確認してください。
2. 万一、本製品と「ほかの無線局」との間に電波干渉の事例が発生した場合には、すみやかに本製品の使用場所を変えるか、または機器の運用を停止(電波の発射を停止)してください。
3. ご不明な点やその他お困りのことが起きた場合は、au Style/auショップもしくはお客さまセンターまでご連絡ください。

memo

- ◎ 本製品はすべてのBluetooth®・無線LAN(Wi-Fi®)対応機器との接続動作を確認したものではありません。従って、すべてのBluetooth®・無線LAN(Wi-Fi®)対応機器との動作を保証するものではありません。
- ◎ 無線通信時のセキュリティとして、Bluetooth®・無線LAN(Wi-Fi®)の標準仕様に準拠したセキュリティ機能に対応しておりますが、使用環境および設定内容によってはセキュリティが十分でない場合が考えられます。Bluetooth®・無線LAN(Wi-Fi®)によるデータ通信を行う際はご注意ください。
- ◎ 無線LAN(Wi-Fi®)は、電波を利用して情報のやりとりを行うため、電波の届く範囲であれば自由にLAN接続できる利点があります。その反面、セキュリティの設定を行っていないときは、悪意ある第三者により不正に侵入されるなどの行為をされてしまう可能性があります。お客さまの判断と責任において、セキュリティの設定を行い、使用することを推奨します。
- ◎ Bluetooth®・無線LAN(Wi-Fi®)通信時に発生したデータおよび情報の漏洩につきましては、当社では責任を負いかねますのであらかじめご了承ください。
- ◎ Bluetooth®と無線LAN(Wi-Fi®)は同じ無線周波数帯を使用するため、同時に使用すると電波が干渉し合い、通信速度の低下やネットワークが切断される場合があります。接続に支障がある場合は、今お使いのBluetooth®・無線LAN(Wi-Fi®)のいずれかの使用を中止してください。

本製品のBluetooth®機能および無線LAN(Wi-Fi®)機能は、2.4GHz帯の周波数を使用します。

- Bluetooth®機能: 2.4FH1/XX4



本製品は2.4GHz帯を使用します。FH1は変調方式としてFH-SS変調方式を採用し、与干渉距離は約10m以下です。XX4はその他の方式を採用し、与干渉距離は約40m以下です。

移動体識別装置の帯域を回避することはできません。

- 無線LAN(Wi-Fi®)機能: 2.4DS4/OF4

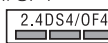

本製品は2.4GHz帯を使用します。変調方式としてDS-SS方式およびOFDM方式を採用しています。与干渉距離は約40m以下です。

全帯域を使用し、移動体識別装置の帯域を回避可能であることを意味します。

利用可能なチャンネルは、国により異なります。航空機内の使用は、事前に各航空会社へご確認ください。また、機内モードに設定している場合など国情報を判断できない場合は、Wi-Fiの12、13chは利用できません。

5GHz帯ご使用上の注意

5.2GHz/5.3GHz帯(W52/W53)の屋外使用は電波法で禁止されています。ただし、5.2GHz帯高出力データ通信システムの基地局、陸上移動中継局との通信を除きます。

本製品が使用するチャンネルは以下の通りです。

- W52 (5.2GHz帯 / 36, 40, 44, 48ch)
- W53 (5.3GHz帯 / 52, 56, 60, 64ch)
- W56 (5.6GHz帯 / 100, 104, 108, 112, 116, 120, 124, 128, 132, 136, 140, 144ch)

各種暗証番号 / PINコードについて

各種暗証番号について

本製品をご使用いただく場合に、各種の暗証番号をご利用いただけます。ご利用いただく暗証番号は次の通りとなります。設定された各種の暗証番号は各種操作・ご契約に必要となりますので、お忘れにならないようご注意ください。なお、初期値は必ずお客様ご自身の番号に変更の上お使いください。

■ 暗証番号

使用例	① お留守番サービスを一般電話から遠隔操作する場合 ② お客様センター音声応答、auホームページでの各種照会・申込・変更をする場合
初期値	申込書にお客さまが記入した任意の4桁の番号

■ スタート画面のセキュリティの設定

使用例	セキュリティの設定 / 解除をする場合
初期値	お買い上げ時の初期設定に従う

PINコードについて

■ PINコード

第三者によるSIMカードの無断使用を防ぐために、電源を入れるたびにPINコードの入力が必要とすることができます。また、PINコードの入力可否を設定する場合にも入力が必要となります。

PINコードは3回連続で間違えるとコードがロックされます。ロックされた場合は、PINロック解除コードを利用して解除できます。

- お買い上げ時のPINコードは「1234」、入力可否は「入力不要」に設定されていますが、お客様の必要に応じてPINコードは4～8桁のお好きな番号、入力可否は「入力必要」に変更できます。
- 「入力必要」で使用する場合、必ずお客様ご自身の番号に変更の上ご使用ください。
- 「PINコード」はデータの初期化を行ってもリセットされません。

■ PINロック解除コード

PINコードがロックされた場合に入力することでロックを解除できます。

- PINロック解除コードは、SIMカードが取り付けられているプラスチックカード裏面に印字されている8桁の番号で、お買い上げ時にはすでに決められています。eSIMをご利用の場合、詳しくはauホームページをご参照ください。
<https://www.au.com/support/service/mobile/procedure/id/pin-code/>
- PINロック解除コードを入力した場合は、新しくPINコードを設定してください。
- PINロック解除コードを10回連続で間違えた場合は、au Style / auショップ・トヨタ au取扱店もしくはお客様センターまでお問い合わせください。

データ通信料についてのご注意

- 本製品は常時インターネットに接続される仕様であるため、アプリケーションなどにより自動的にデータ通信が行われる場合があります。このため、ご利用の際はデータ通信料が高額になる場合がありますので、データ通信料定額 / 割引サービスへのご加入をおすすめします。
- 本製品でのホームページ閲覧や、アプリケーションなどのダウンロード、アプリケーションによる通信、メールの送受信、各種設定を行う場合に発生する通信はインターネット経由での接続となり、データ通信は有料となります。

通話料についてのご注意

- 通話を終了される際は、通話終了の操作を行って確実に通話が切断されていることをご確認ください。通話の切り忘れにより、通話料が高額になる場合があります。

アプリケーションについて

- アプリケーションのインストールは安全であることを確認の上、自己責任において実施してください。アプリケーションによっては、他のアプリケーションや本製品全体の動作に影響を及ぼすものもあります。また、ウイルスへの感染や各種データの破壊、お客様の位置情報や利用履歴、本製品内に保存されている個人情報などがインターネットを通じて外部に送信される可能性があります。
- 万一、お客様がインストールを行ったアプリケーションなどにより不具合が生じた場合、当社では責任を負いかねます。この場合、保証期間内であっても有償修理となる場合がありますので、あらかじめご了承ください。
- お客様がインストールを行ったアプリケーションなどによりお客様ご自身または第三者への不利益が生じた場合、当社では責任を負いかねます。
- アプリケーションによっては、microSDメモリーカードを取り付けていないと利用できない場合があります。
- アプリケーションの中には動作中スリープモードにならなくなったり、バックグラウンドで動作して電池の消耗が激しくなったりするものがあります。
- 本製品に搭載されているアプリケーションやインストールしたアプリケーションはアプリケーションのバージョンアップによって操作方法や画面表示が予告なく変更される場合があります。また、本書に記載の操作と異なる場合がありますのであらかじめご了承ください。

アプリの権限を設定する

本製品の機能や情報にアクセスするアプリ / 機能を初めて起動すると、アクセス権限の許可をリクエストする確認画面が表示されます。

確認画面が表示された場合は、内容をご確認の上、「許可」 / 「許可しない」をタップしてください。

- アプリ / 機能によっては「今回のみ」「アプリの使用時のみ」などが表示される場合があります。

例: カメラを初めて起動した場合

1 アクセス権限の確認画面 → 「許可」 / 「許可しない」

通常は「許可」をタップし、機能の利用を許可してください。
利用する機能が複数ある場合、以降も同様に操作してください。

アプリごと / 機能ごとに設定する

■ アプリごとに設定する場合

1 ホーム画面 → [設定] → [その他] → [アプリ]

2 [XX 個のアプリをすべて表示] → アプリを選択 → [権限] → 機能を選択 → 「許可する」 / 「許可しない」

■ 機能ごとに設定する場合

1 ホーム画面 → [設定] → [その他] → [セキュリティとプライバシー] → [プライバシー]

2 [権限マネージャ] → 機能を選択 → アプリを選択 → 「許可する」 / 「許可しない」

memo

- ◎ 許可をしないとアプリ / 機能を起動できない場合や、機能の利用が制限される場合があります。
- ◎ アプリ / 機能によっては、許可についての説明画面が表示される場合があります。また、確認画面が複数回表示される場合や、表示が異なる場合があります。表示内容をよくご確認の上、画面の指示に従って操作してください。
- ◎ 本書では、確認画面の表示の記載については省略している場合があります。

マナーも携帯する

■ こんな場所では、使用禁止！

- 自動車や原動機付自転車、自転車などの運転中は、音楽や動画を視聴しないでください。自動車・原動機付自転車・自転車運転中の本製品の使用は法律で禁止されています。また、歩行中でも周囲の交通に十分ご注意ください。周囲の音が聞こえにくく、表示に気を取られ交通事故の原因となります。特に踏切、駅のホームや横断歩道ではご注意ください。
- 航空機内での使用については制限があるため、各航空会社の指示に従ってください。

■ 周りの人への配慮も大切

- 映画館や劇場、美術館、図書館などでは、発信を控えるのはもちろん、着信音で周囲の迷惑にならないように電源を切るか、マナーモードを利用しましょう。
- 街中では、通行の邪魔にならない場所で使いましょう。
- 本製品の画面を見ながらの歩行は大変危険です。歩行中または急に立ち止まるとの通話や操作は控えましょう。
- 新幹線の車中やホテルのロビーなどでの通話は、迷惑のかからない場所へ移動しましょう。
- 通話中の声は大きすぎないようにしましょう。
- 電車の中など周囲に人がいる場合には、イヤホンなどからの音漏れに注意しましょう。
- 本製品のカメラを使って撮影などする際は、相手の方の許可を得てからにしましょう。
- カメラ機能をご使用の際は、一般的なモラルを守りましょう。
- 満員電車の中など混雑した場所では、付近に心臓ペースメーカを装着している方がいる可能性があります。事前に本製品を「機内モード」に切り替える、もしくは電源を切っておきましょう。
- 病院などの医療機関が個々に使用禁止、持ち込み禁止と定めている場所では、その指示に従いましょう。

ご利用の準備

ご利用の準備	16
各部の名称と機能	16
SIMカードについて	17
SIMカードを取り付ける／取り外す	17
eSIMについて	18
充電する	18
電源を入れる／切る	19
画面をロックする／画面ロックを解除する	19
スタート画面について	19
初期設定を行う	20

ご利用の準備

各部の名称と機能

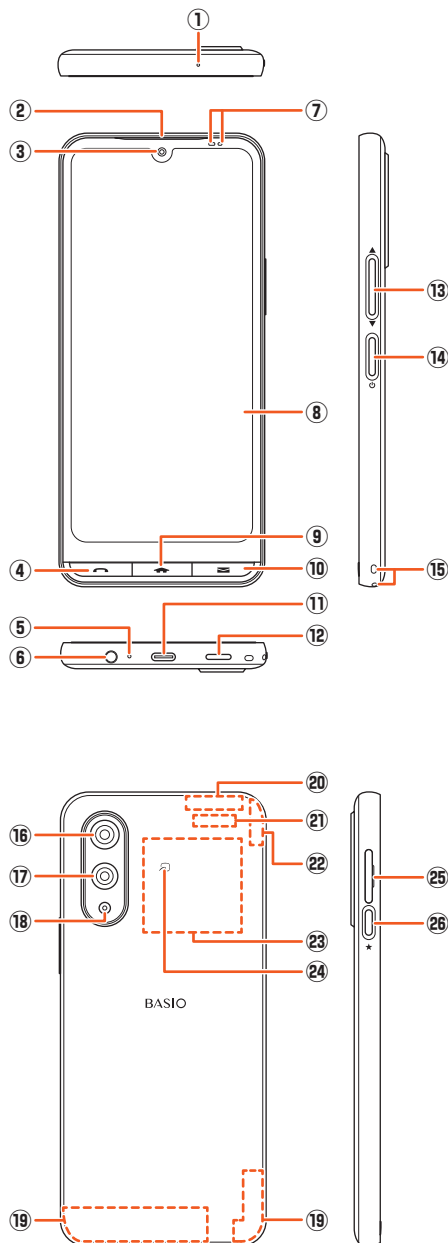

- ① サブマイク
主に音声通話中の補助マイクとして使用します。
- ② 受話口(レシーバー)
ダイナミックレシーバーで通話中の相手の方の声、伝言メモの再生音などが聞こえます。
- ③ インカメラ(レンズ部)
- ④ 電話ボタン
電話をかけたときや受けるとき、通話中の電話を切るときに使用します。また、不在着信があるときには点滅してお知らせします。
- ⑤ 送話口(マイク)
通話中の相手の方へこちらの声を伝えます。また、音声を録音するときにも使用します。通話中や動画の録画中は、マイクを指などで覆わないようにご注意ください。
- ⑥ イヤホンマイク端子
イヤホン(市販品)などの接続時に使用します。
- ⑦ 近接センサー/光センサー
近接センサーはタッチパネルの誤動作を防ぎます。また、光センサーは周囲の明るさを検知して、ディスプレイの明るさを調整します。
- ⑧ ディスプレイ(タッチパネル)
- ⑨ ホームボタン
ホーム画面に戻ります。
- ⑩ メールボタン
設定した機能やアプリが動作します(▶P.25)。また、メールやメッセージ受信時には点滅してお知らせします。
・初期状態はauをご契約の場合はauメール(▶P.38)、UQ mobileをご契約の場合はGmail(▶P.39)が設定されています。
- ⑪ 外部接続端子
TypeC共通ACアダプタQ2(別売)などの接続時に使用します。
- ⑫ スピーカー
- ⑬ 音量上/下ボタン
音量を調節します。
- ⑭ 電源ボタン/指紋センサー
電源オン/オフやスリープモードの移行/解除などに使用します。指紋を登録している場合は、指紋認証で画面ロックを解除します。
- ⑮ ストラップ取付口
- ⑯ アウトカメラ(レンズ部)広角レンズ
- ⑰ アウトカメラ(レンズ部)マクロレンズ
- ⑱ 撮影ライト/ライト
- ⑲ 内蔵セルラーアンテナ部*
- ⑳ 内蔵セルラー/GPS/Wi-Fi®アンテナ部*
- ㉑ 内蔵Wi-Fi®アンテナ部*
- ㉒ 内蔵セルラーアンテナ部
- ㉓ 内蔵NFCアンテナ部*
- ㉔ NFC位置
おサイフケータイ®利用時に、リーダー/ライターにかざしてください。IC通信で、データの送受信を行います。
- ㉕ SIMカード/microSDメモ리카ードトレイ
- ㉖ ダイレクトボタン
設定した機能やアプリが動作します(▶P.25)。

* アンテナは、本体に内蔵されています。アンテナ部付近を手で覆うと品質に影響を及ぼす場合があります。

memo

- ◎ 近接センサー/光センサー上にシールなどを貼らないでください。
- ◎ 本製品の背面カバーは取り外せません。背面を無理に取り外そうとすると、破損や故障の原因となります。また、電池は本体に内蔵されており、お客さまによる取り外しはできません。強制的に電源を切り再起動する場合は、「強制的に電源を切り再起動する」(▶P.19)をご参照ください。

電話ボタン、ホームボタン、メールボタンについて

本製品は、電話をかけたり、ホーム画面を表示したり、メールの作成が便利にできるように、ディスプレイの下部に電話ボタン、ホームボタン、メールボタンを搭載しています。

電話ボタン: 電話アプリを起動します。

ホームボタン: ホーム画面を表示します。

メールボタン: 設定した機能やアプリを起動します。

・電話がかかってきたときや不在着信があるときは電話ボタンが点滅し、点滅中に電話ボタンを押すと電話に出たり、履歴を確認したりすることができます。

・ホームボタンを長押しすると、Google アシスタントが起動します。

・メールやメッセージを受信したときはメールボタンが点滅し、点滅中にメールボタンを押すと受信メールを確認できます。

・メールボタンの初期状態は、auをご契約の場合はauメール(▶P.38)、UQ mobileをご契約の場合はGmail(▶P.39)が設定されています。その他の機能やアプリを設定する場合は、「ダイレクトボタン/メールボタンを利用する」(▶P.25)をご参照ください。

SIMカードについて

SIMカードにはお客様の電話番号などが記録されています。本製品にはSIMロックはされておりません。

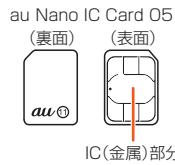

memo

- ◎ SIMカードを取り扱うときは、故障や破損の原因となりますので、次のことにご注意ください。
 - ・ SIMカードのIC(金属)部分には触れないでください。
 - ・ 正しい挿入方向をご確認ください。
 - ・ 無理な取り付け、取り外しはしないでください。
- ◎ SIMカードを正しく取り付けしていない場合やSIMカードに異常がある場合はエラーメッセージが表示されます。
- ◎ 取り外したSIMカードはなくさないようにご注意ください。
- ◎ 変換アダプタを取り付けたSIMカードを挿入しないでください。故障の原因となります。

■ SIMカードが挿入されていない場合

SIMカードが挿入されていない場合は、次の操作を行うことができません。

- ・ 電話をかける* / 受ける
- ・ SMSの送受信
- ・ +メッセージの送受信
- ・ auメールの初期設定および送受信
- ・ SIMカードロック設定
- ・ 本製品の電話番号およびメールアドレスの確認

上記以外でも、お客様の電話番号などが必要な機能がご利用できない場合があります。

※ 110(警察)・119(消防機関)・118(海上保安本部)への緊急通報も発信できません。ただし、海外では緊急通報に限り発信可能な場合があります(なお、緊急通報番号は国によって異なります)。

■ PINコードによる制限設定

SIMカードをお使いになるうえで、お客様の貴重な個人情報を守るために、PINコードの変更やSIMカードのロックにより他人の使用を制限できます(▶P.13「PINコードについて」)。

SIMカードを取り付ける / 取り外す

・ SIMカードの取り付け / 取り外しは、本製品の電源を切ってから行ってください。

SIMカードを取り付ける

- 1 SIMカード / microSDメモリカードトレイのミズに指先をかけて、まっすぐに引き出す

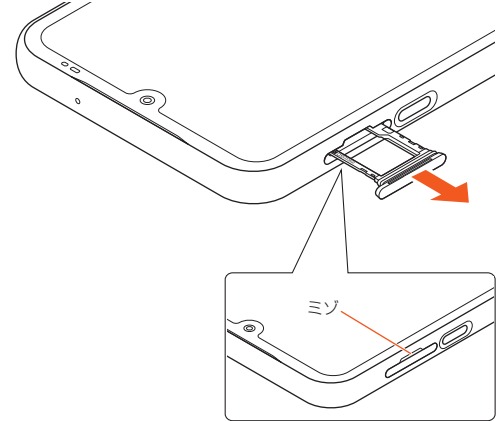

- 2 SIMカードのIC(金属)部分を下にしてSIMカード / microSDメモリカードトレイにはめ込む

- ・ 切り欠きの位置にご注意ください。
- ・ SIMカードがSIMカード / microSDメモリカードトレイから浮かないようにはめ込んでください。

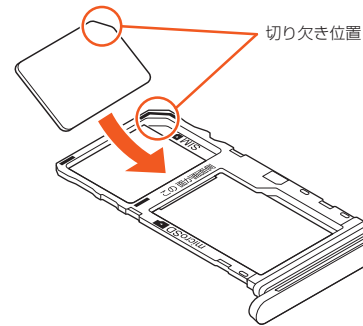

- 3 SIMカード / microSDメモリカードトレイを本体に差し込んで、奥までまっすぐ押し込む

- ・ トレイが浮いていることのないように確実に閉じてください(▶P.10)。

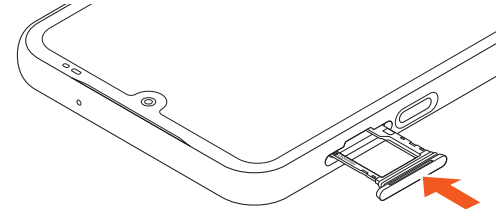

SIMカードを取り外す

- 1 SIMカード / microSDメモリカードトレイのミズに指先をかけて、まっすぐに引き出す

- 2 SIMカードをSIMカード / microSDメモリカードトレイから取り外す

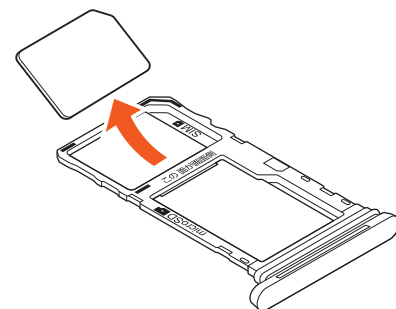

- 3 SIMカード / microSDメモリカードトレイを本体に差し込んで、奥までまっすぐ押し込む

eSIMについて

本製品は、eSIMに対応しております。eSIMをご利用の場合、詳しくはauホームページをご参照ください。
<https://www.au.com/support/service/mobile/procedure/sim/esim/>

充電する

お買い上げ時は、内蔵電池は十分に充電されていません。必ず充電してからお使いください。

memo

- ◎ ACアダプタは防水対応していません。本製品が濡れているときは、絶対に充電しないでください。
- ◎ 充電中、本製品が温かくなることがありますが異常ではありません。
- ◎ 周囲温度や本製品の温度が、極端に高温や低温になっている場合には、充電が停止することがあります。できるだけ常温の環境で充電してください。
- ◎ カメラ機能などを使用しながら充電した場合、充電時間は長くなる場合があります。
- ◎ 指定の充電用機器（別売）を接続した状態で各種の操作を行うと、短時間の充電/放電を繰り返す場合があります。電池のもちが悪くなります。
- ◎ 接続端子に金属製のアクセサリや導電性異物（金属片・鉛筆の芯など）が触れたり、内部に入ったりしないようにしてください。

指定のACアダプタを使って充電する



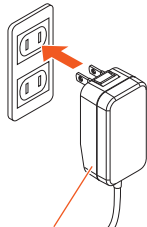

TypeC共通ACアダプタ02（別売）を接続して充電する方法を説明します。指定のACアダプタ（別売）については、「周辺機器」(▶P.82)をご参照ください。

1 TypeC共通ACアダプタ02（別売）の電源プラグをコンセント（AC100V～240V）に差し込む



TypeC共通ACアダプタ02（別売）

2 TypeC共通ACアダプタ02（別売）のUSB Type-Cプラグを外部接続端子にまっすぐに差し込む

USB Type-Cプラグは表裏どちらの向きでも差し込むことができます。本製品の、、が点滅したことを確認してください。本製品の電源が入っている場合は、ステータスバーに「」が表示されます。

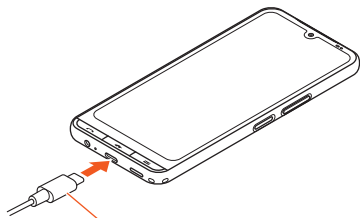

TypeC共通ACアダプタ02（別売）

3 充電が完了したら、外部接続端子からTypeC共通ACアダプタ02（別売）のUSB Type-Cプラグをまっすぐに引き抜く

4 TypeC共通ACアダプタ02（別売）の電源プラグをコンセントから抜く

memo

- ◎ 外部接続端子に外部機器を接続した状態で無理な力を加えると、破損の原因となりますのでご注意ください。

パソコンを使って充電する

USB Type-Cケーブル（市販品）を利用して、本製品をパソコンの充電可能なUSBポートに接続して充電する方法を説明します。

1 パソコンが完全に起動している状態で、USB Type-Cケーブル（市販品）をパソコンのUSBポートに接続

2 USB Type-Cケーブル（市販品）のUSB Type-Cプラグを外部接続端子にまっすぐに差し込む

USB Type-Cプラグは表裏どちらの向きでも差し込むことができます。本製品の、、が点滅したことを確認してください。

- ・パソコン上に新しいハードウェアの検索などの画面が表示された場合は、「キャンセル」を選択してください。

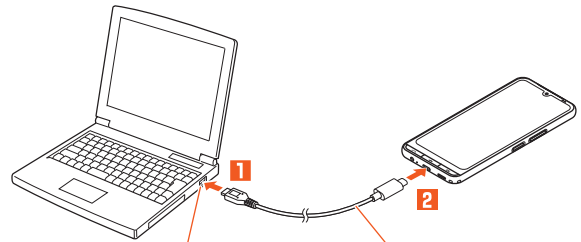

パソコンのUSBポート

USB Type-Cケーブル（市販品）

3 充電が完了したら、USB Type-Cケーブル（市販品）を外部接続端子とパソコンから取り外す

memo

- ◎ 指定のACアダプタでの充電と比べて時間が長くなる場合があります。また、お使いのパソコンによっても充電時間は変動します。

電源を入れる／切る

電源を入れる

- 1 (電源ボタン) を画面が点灯するまで長く押す
スタート画面が表示されます(▶P.19)。
 - ・初めて電源を入れたときは、初期設定が起動します。「初期設定を行う」(▶P.20)を参照して、必要に応じて設定を行ってください。

memo

◎ 電源を入れてから各種ロゴが表示されている間は、タッチパネルの初期設定を行っているため、画面に触れないでください。タッチパネルが正常に動作しなくなる場合があります。

電源を切る

- 1 (電源ボタン) を1秒以上長く押す
- 2 [電源を切る]
「再起動」や「緊急通報」、「ロックダウン」などの操作も行うことができます。
※「ロックダウン」は画面ロックの解除方法(▶P.66)を「パターン」/「ロックNo.」/「パスワード」に設定し、「ロックダウン オプションの表示」(▶P.66)をオンにしたときに利用できます。

強制的に電源を切り再起動する

画面が動かなくなったり、電源が切れなくなったりした場合に、強制的に本製品の電源を切り再起動することができます。

- 1 (電源ボタン) と (音量上ボタン) を同時に11秒以上長く押す

memo

◎ 強制的に電源を切り再起動すると、保存されていないデータは消失します。本製品が操作できなくなったとき以外は行わないでください。

セーフモードについて

セーフモードとは、なんらかの不具合により本製品に問題が生じたときのための診断用の起動モードです。

- 1 (電源ボタン) を1秒以上長く押す
- 2 [電源を切る] をロングタッチ→[OK]
電源が切れ、自動的にセーフモードで再起動します。
セーフモードが起動すると画面左下に「セーフモード」と表示されます。
 - ・セーフモードを起動するときは、事前に必要なデータをバックアップしてください。
 - ・お客さまご自身で作成されたウィジェットが消える場合があります。
 - ・セーフモードは通常の起動状態ではありません。通常ご利用になる場合はセーフモードを起動しないでください。

memo

◎ 電源が切れているときは、画面が点灯するまで (電源ボタン) を長く押す→BASIOロゴが表示されたら (音量下ボタン) を押し続けると、本製品をセーフモードで起動することができます。
◎ セーフモードを解除するには、電源を切り、再度電源を入れます。

画面をロックする／画面ロックを解除する

画面をロック/ロック解除します。

- 1 (電源ボタン)
押すたびに画面がロック/ロック解除されます。
 - ・ロックまでの時間(スリープ)やロックの解除方法(セキュリティの種類)を変更することもできます(▶P.66)。

スタート画面について

スタート画面は、電源を入れたときやスリープモードを解除したときに表示されます。

スタート画面からホーム画面を表示する

スタート画面が表示されたときは、次の操作でホーム画面を表示できます。

- 1 画面を左にスライド
ホーム画面が表示されます(▶P.22)。またはスリープモードに移行する前の画面が表示されます。
 - ・画面上部に「」が表示されている場合は、スタート画面の「セキュリティの種類」(▶P.66)が「パターン」/「ロックNo.」/「パスワード」に設定されています。セキュリティロックを解除するとホーム画面が表示されます。



《スタート画面》

- ① 時計表示
- ② 通知表示
不在着信などのお知らせを表示します。
 - ・通知をタップすると通知されたアプリを起動します。

memo

◎ 「セキュリティの種類」(▶P.66)が「なし」の場合は、スタート画面は表示されません。
◎ 背景を変更したい場合は「ホーム画面の設定をする」(▶P.23)をご参照ください。

スリープモードについて

画面のバックライト点灯中に (電源ボタン) を押すか、一定時間操作しないと画面が一時的に消え、スリープモードに移行します。次の操作を行うと、スリープモードを解除できます。

- 1 スリープモード中に (電源ボタン) を押す
スタート画面が表示されます(▶P.19)。

memo

◎ スリープモードに移行するまでの時間を変更するには、ホーム画面→[設定]→[その他]→[ディスプレイ]→[画面消灯]と操作して、時間を選択します。
◎ スリープモード中に (電源ボタン) を押して画面を表示する際は、画面に触れないでください。タッチパネルが正常に動作しなくなる場合があります。

初期設定を行う

お買い上げ後、初めて本製品の電源を入れたときは、自動的に初期設定画面が表示されます。画面の指示に従って、各機能の設定を行います。

詳しくは、同梱の『かんたんマニュアル』をご参照ください。

・設定を行わない場合は、各操作で「スキップ」「次へ」などをタップした後、画面の指示に従って操作してください。

1 「日本語(日本)」が表示されていることを確認して[開始]

・「日本語(日本)」をタップすると、使用する言語を変更できます。

2 Wi-Fi®ネットワークを設定

3 本製品をセットアップする

すでにご使用のAndroid端末からGoogle アカウントやアプリなどのコピーができます。

4 Google アカウントの設定などを行う

Google アカウントをセットアップする

Google アカウントのセットアップ画面は、Google アカウントが必要なアプリを初めて起動したときなどに表示されます。

1 Google アカウントのセットアップ画面

2 メールアドレスまたは電話番号を入力→[次へ]

3 パスワードを入力→[次へ]

4 画面の指示に従って操作



memo

- ◎ Google アカウントをお持ちではない場合は、手順 2 で「アカウントを作成」をタップし、以降は画面の指示に従ってGoogle アカウントを登録してください。
- ◎ Google アカウントをセットアップしない場合でも本製品をお使いになれますが、Meet、Gmail、Google PlayなどのGoogleサービスがご利用になれません。
- ◎ ログインするためにはGoogle アカウントおよびパスワードが必要です。

基本操作

基本操作	22
タッチパネルの使いかた.....	22
タッチキーの使いかた.....	22
縦／横画面表示を切り替える.....	22
ホーム画面を利用する.....	22
設定メニューについて.....	23
アプリを起動する.....	23
本製品の状態を知る.....	23
最近使用したアプリを起動する.....	24
マナーモードを設定する.....	24
メニューを表示する.....	24
スクリーンショットを撮影する.....	24
アプリのショートカット機能を利用する.....	24
他のモバイル機器を充電する.....	25
画面メモを利用する.....	25
ダイレクトボタン／メールボタンを利用する.....	25
ワンタッチボタンを利用する.....	25
指紋認証機能	26
指紋認証機能のご利用にあたって.....	26
指紋を登録する.....	26
指紋認証を行う.....	26
顔認証機能	26
顔認証機能のご利用にあたって.....	26
顔を登録する.....	26
顔認証を行う.....	26
文字入力	27
文字を入力する.....	27
文字入力の便利な機能を利用する.....	28
iWnn IMEの各種設定を行う.....	28

基本操作

タッチパネルの使いかた

- 本製品のディスプレイはタッチパネルになっており、指で直接触れて操作します。
- 以下の場合にはタッチパネルに触れても動作しないことがあります。また、誤動作の原因となりますのでご注意ください。
 - 手袋をしたままでの操作
 - 爪の先での操作
 - 異物を操作面に乗せたままでの操作
 - シート類(市販の保護フィルムや覗き見防止シートなど)やシールなどを貼った操作
 - ディスプレイに水滴が付着または結露している状態での操作
 - 濡れた指または汗で湿った指での操作
 - 水中での操作

■ タップ／ダブルタップ

画面に軽く触れて、すぐに指を離します。また、2回連続で同じ位置をタップする操作をダブルタップと呼びます。



■ ロングタッチ

項目などに指を触れた状態を保ちます。
• ロングタッチの時間は設定することができます(▶P.66)。

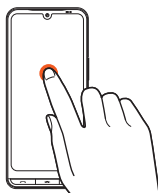

■ スライド／スワイプ

画面内で表示しきれないときなど、画面に軽く触れたまま、目的の方向へなぞります。

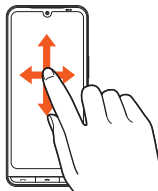

■ フリック

画面を指ですばやく上下左右にはらうように操作します。

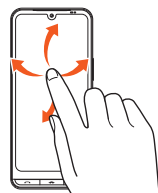

■ ズームイン／ズームアウト

2本の指で画面に触れたまま指を開いたり(ズームイン)、閉じたり(ズームアウト)します。

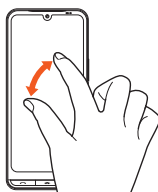

■ ドラッグ

項目やアイコンを移動するときなど、画面に軽く触れたまま目的の位置までなぞります。

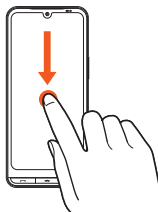

タッチキーの使いかた

画面下部に次のタッチキーが表示されます。

表示	概要
戻る	1つ前の画面に戻ります。
画面メモ	現在表示されている画面を画像として保存(スクリーンショット)します。 ▶P.25「画面メモを利用する」
アプリ履歴	アプリ使用履歴画面を表示します。

縦／横画面表示を切り替える

「画面の自動回転」をオンに設定すると、本製品の向きに合わせて、自動的に縦／横画面表示を切り替えることができます。

- 1 ホーム画面→[設定]→[その他]→[ディスプレイ]→「画面の自動回転」を「ON」にする

memo

- ◎ 本製品を垂直に立てた状態で操作してください。本製品が水平に近い状態だと画面表示が切り替わらない場合があります。
- ◎ アプリによっては、本製品の向きや設定にかかわらず画面表示が切り替わらない場合があります。

ホーム画面を利用する

ホーム画面は、複数の画面で構成されており、左右にスライド／フリックすると画面を切り替えることができます。

また、を押すと、メインホーム画面を表示できます。

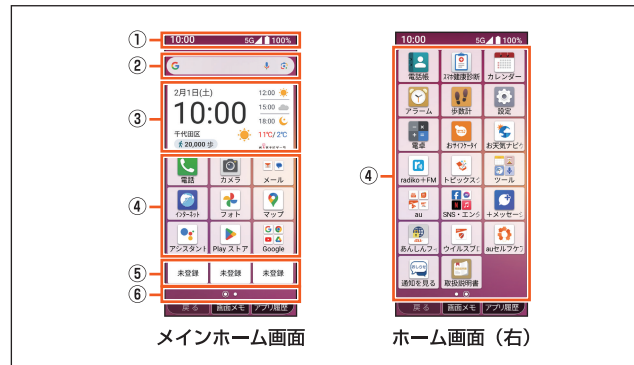

《ホーム画面(お買い上げ時)》

- 1 ステータスバー
- 2 検索
- 3 時刻／天気
- 4 アプリ／フォルダ
インストールされているアプリのアイコン／フォルダが表示されます。
- 5 ワンタッチボタン
- 6 インジケータ

memo

- ◎ 本書では、お買い上げ時の配置タイプのホーム画面からの操作を例に説明しています。
 - ◎ ホーム画面の壁紙を変更したい場合は、「ホーム画面の設定をする」(▶P.23)をご参照ください。
 - ◎ ダウンロードしたアプリは、ホーム画面に追加されます。
 - ◎ アプリの並べ替えについては、「ホーム画面のアプリ／フォルダ／ショートカットを並べ替える」(▶P.23)をご参照ください。
 - ◎ ウィジェットを追加するには、「ウィジェット画面にウィジェットを追加する」(▶P.23)をご参照ください。
 - ◎ ウィジェットを追加した場合は、ホーム画面を左にスライド／フリックすると、ウィジェット画面が表示されます。
 - ◎ メールやSMSなどの新着／未読メールがある場合、アイコンの右上に合計の件数が表示されます。
- フォルダについて**
- ◎ 複数のアプリが収納されたアイコンを「フォルダ」と呼びます。フォルダをタップすると、収納されたアプリを選択できます。フォルダを閉じるときは、「閉じる」をタップします。

トピックスクリーンを利用する

メインホーム画面で、右にスライドするとトピックスクリーンの画面が表示されます。トピックスクリーンでは、歩数計や最新のニュースをはじめ、時間帯によって変化する、あなたへのおすすめ情報を提供します。

- 初回起動時は確認画面が表示されます。内容を確認し、「同意して利用」をタップしてください。

- 1 メインホーム画面で右にスライド
- 2 確認したい情報をタップ

天気アプリを利用する

「時刻／天気」では現在地の天気の情報が確認できます。
「時刻／天気」の部分をクリックして、登録したエリアの天気の情報を確認できるように設定できます。

■ 天気を確認するエリアを設定する

- 1 ホーム画面→「時刻／天気」の部分をクリック
- 2 「[エリアを追加する]」→画面の指示に従って確認するエリアを選択→「追加」
「時刻／天気」の部分をクリックすると、設定したエリアの天気の情報が表示されるように設定されます。
・[現在地周辺]→「追加」と操作すると現在地周辺のエリアを設定します。



◎ 天気アプリの画面で「他の地点」をクリックすると、設定した他の地域の天気情報を確認できます。

ホーム画面の設定をする

- 1 ホーム画面の空いたスペースをロングタッチ
ホーム画面メニューが表示されます。
- 2 ウィジェットを追加
▶P.23「ウィジェット画面にウィジェットを追加する」
追加
壁紙設定
ホーム画面とスタート画面の壁紙を設定します。
ホームの設定
ホーム画面のアプリアイコンに表示される通知件数の表示のON/OFFや、ワンタッチボタンの表示のON/OFFを設定します。また、ホーム画面のガイドを確認することができます。

■ ホーム画面のアプリ／フォルダ／ショートカットを並べ替える

- 1 移動するアプリ／フォルダ／ショートカットをロングタッチ
- 2 移動する位置へドラッグして、指を離す→「完了」



◎ アプリ／ショートカットをドラッグして他のアプリ／ショートカットに重なるとフォルダが作成され、複数のアイコンを収納できます。
◎ フォルダをクリックして、表示されるアプリをドラッグしてフォルダの外に移動すると、フォルダから移動することができます。
◎ アプリが1つになると、フォルダ表示は解除されます。

■ ウィジェットを追加する

- 1 ホーム画面メニュー→「ウィジェットを追加」
- 2 ウィジェットをロングタッチ→追加する位置へドラッグして、指を離す→「完了」

設定メニューについて

ホーム画面の「設定」で、基本的な設定を行うことができます。

- 1 ホーム画面→「設定」
設定メニューが表示されます。
- | | |
|-------------|-------------------------------|
| プロフィール | ▶P.34「自分の電話番号を確認する(プロフィール)」 |
| Wi-Fi | ▶P.60「無線LAN(Wi-Fi®)機能」 |
| 壁紙 | ホーム画面とスタート画面の壁紙を設定します。 |
| 音 | 音(▶P.65)に関する設定を行います。 |
| スタート画面 | ▶P.66「スタート画面の設定をする」 |
| フォントサイズ | 画面に表示されるフォントサイズを設定します。 |
| お好み調整 | ▶P.64「お好み調整を設定する」 |
| ソフトウェア更新 | ▶P.80「ソフトウェアを更新する」 |
| スマホの利用状況と管理 | 本製品の利用時間の管理や保護者による使用の管理ができます。 |
| その他 | その他の設定メニューを表示します(▶P.64)。 |

アプリを起動する

アプリアイコンをクリックしてそれぞれの機能を使用すると、機能によっては通信料が発生する場合があります。

- 1 ホーム画面→起動するアプリをクリック



◎ お買い上げ時にインストールされているアプリの一覧については「アプリケーショングル」(▶P.46)をご参照ください。

本製品の状態を知る

■ アイコンの見かた

ステータスバーの左側には不在着信、新着メールや実行中の動作などをお知らせする通知アイコン、右側には本製品の状態を表すステータスアイコンが表示されます。

■ 主な通知アイコン

アイコン	概要
	不在着信あり
	新着メッセージ(SMS)あり
	新着メールあり(auメール)
	新着メールあり(Gmail)
	緊急連絡メールあり
	次のアラームやスヌーズ中のアラーム、解除せずに終了したアラームあり
	カレンダーの予定通知あり
	radiko+FMを再生中
	通話中または着信中
	伝言メモあり
	本体の空き容量が少ないとき
	他のBluetooth®機器からファイル受信リクエストあり
	データを送信/アップロード
	データを受信/ダウンロード
	インストール完了
	インストール済みアプリのアップデート通知
	ソフトウェア更新あり
	microSDメモリーカードのマウント中

■ 主なステータスアイコン

アイコン	概要
	時刻*1
	電池レベル状態*1 100% / 100% / 残量なし / 充電中
	電波の強さ・通信状態(5G、LTE/WiMAX 2+)*1 レベル4 / 音声サービス使用不可 / データサービス使用不可 / 音声・データサービスともに使用不可 / 通信中 5G 5G使用可能*2 / 4G LTE/WiMAX 2+使用可能*3 / ローミング中(ネットワークに応じた通信方式も合わせて表示します)
	機内モード設定中*1
	Wi-Fi®の電波の強さ*1 レベル4 / レベル0
	アラーム設定あり
	マナーモード(バイブレーション)設定中
	マナーモード(ミュート)設定中
	マナーモード(ドライブ)設定中
	Bluetooth®機器と接続中
	Wi-Fi®テザリング中
	伝言メモ設定中 伝言メモ設定中 / 伝言メモ全件録音済み
	GPS利用中
	データセーバー設定中
	マイク使用中
	カメラ使用中

*1 でかピクト時にも表示されるアイコンです。それ以外のアイコンは、通知パネルやアプリ起動時の画面で確認できます。

*2 「5G」エリア外では「4G」のネットワークがご利用いただけます。

*3 日本国内においては、「LTE」「WiMAX 2+」の2つのネットワークをご利用いただけます。いずれの場合も画面表示は「4G」となります。回線の混雑状況等に応じ、より混雑が少なく当社が判断したネットワークに接続します。

通知パネルについて

通知パネルでは、お知らせの確認や対応するアプリの起動ができます。また、よく使う機能のON/OFFなどをすぐに設定することができます。

1 ステータスバーを下にスライド

通知内容が表示されます。また、ホーム画面→[通知を見る]と操作しても、通知内容を確認することができます。

通知内容を下にスライドまたは「パネル表示」をタップすると、よく使う機能のON/OFFなどを切り替える通知パネルが表示されます。

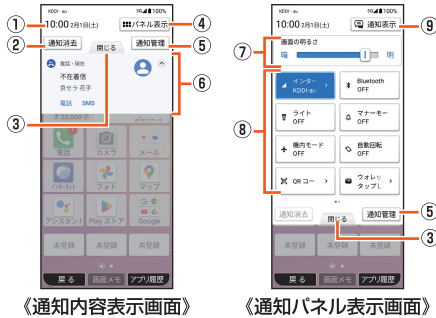

《通知内容表示画面》

《通知パネル表示画面》

- 1 日付時刻のエリア
- 2 通知消去
タップすると通知をすべて消去できます。ただし、消去できない通知もあります。
- 3 閉じるタブ
タップすると通知パネルを非表示にします。
- 4 パネル表示
よく使う機能のON/OFFなどを切り替える通知パネルを表示します。
- 5 通知管理
アプリからの通知をするかどうかを設定します。
- 6 お知らせ(通知)エリア
本製品の状態やお知らせの内容を確認できます。情報によっては、タップすると対応するアプリが起動します。
- 7 画面の明るさ
スライダを左右にドラッグして、画面の明るさを調節します。
- 8 ON/OFF設定アイコン
よく使う機能のON/OFFなどを設定します。
- 9 通知表示
不在着信などをお知らせする通知内容を表示します。

memo

- ◎ 画面下部から上にスライドしても、通知パネルを非表示にすることができます。
- ◎ 通知を個別に消去するには、消去したい通知を左右にフリックします。

最近使用したアプリを起動する

画面下部の「アプリ履歴」をタップすると、最近使用したアプリ表示の一覧が表示されます。

1 [アプリ履歴]

最近使用したアプリ表示一覧画面が表示されます。

2 使用するアプリをタップ

memo

- ◎ 一覧からアプリを削除するには、操作 2 で削除したいアプリを上からスライド/フリックまたは「消去」をタップします。「すべて消去」をタップすると、最近使用したアプリがすべて削除されます。

マナーモードを設定する

マナーモードを設定することで、公共の場所で周囲の迷惑とならないように設定できます。

- 1 **▲**(音量上ボタン)または**▼**(音量下ボタン)を押す
マナーモードアイコンと音量調節バーが表示されます。

2 マナーモードアイコンをタップしてマナーモードの設定を切り替える



マナーモードの種別を変更する

- 1 ホーム画面→[設定]→[音]→「マナーモード種別」の[変更]
- 2 [バイブレーション]/[ミュート]/[ドライブ]

memo

- ◎ 音量調節バーでは、動画などのメディア音量を調整できます。また、「音の設定」をタップすると、音とバイブレーションの設定画面(▶P.65)が表示され、詳細な音設定ができます。
- ◎ マナーモード設定中でもカメラのシャッター音や録画開始/終了音は鳴動します。
- ◎ 「ドライブ」を選択した場合、着信時は運転中であることをお知らせするアナウンスが流れ、自動的に伝言メモが起動します。
- ◎ マナーモード設定中に消音の状態データが再生された場合、機能によっては、再生中に**▲**(音量上ボタン)/**▼**(音量下ボタン)を押すと音量を調節できます。

メニューを表示する

画面のメニューを表示する方法には、「メニュー」や「≡」、「⋮」などをタップして表示する方法と、入力欄や項目をロングタッチして表示する方法の2種類があります。

スクリーンショットを撮影する

○(電源ボタン)と**▼**(音量下ボタン)を同時に1秒以上長く押すと、現在表示されている画面を画像として保存(スクリーンショット)できます。

memo

- ◎ **○**(電源ボタン)を1秒以上長く押す→[画面の保存]と操作しても、スクリーンショットを撮影できます。
- ◎ スクリーンショットを行った画像は、内部ストレージに保存されます。保存された画像は「フォト」(▶P.48)で確認できます。
- ◎ 「キャプチャ範囲を拡大」が表示されたときは、表示できる画面全体を1枚のスクリーンショットで撮ることができます(スクロールスクリーンショット)。「キャプチャ範囲を拡大」→保存する範囲を選択→[保存]と操作してください。
- ◎ 機能やアプリによってはスクリーンショットが動作しない場合があります。

アプリのショートカット機能を利用する

アプリアイコンをロングタッチすることで、各機能をショートカットで起動できます。

■ Chromeアプリで新しいタブで開く場合

- 1 ホーム画面→[Google]→「Chrome」をロングタッチ
- 2 [新しいタブ]

■ アラームアプリで新しいアラームを設定する場合

- 1 ホーム画面→「アラーム」をロングタッチ
- 2 [新しいアラーム]
- 3 時刻を設定→[OK]

他のモバイル機器を充電する

USB PD規格に対応の他のモバイル機器を、USB Type-Cケーブル(市販品)を使って本製品で充電することができます。

- 1 別のモバイル機器が接続されたUSB Type-Cケーブル(市販品)を、本製品の外部接続端子にまっすぐに差し込む
- 2 ホーム画面→[設定]→[その他]→[接続設定]→[USB]
- 3 「接続デバイスの充電」をONにする
接続したモバイル機器を充電します。
 - 本製品を他のモバイル機器で充電する場合は「接続デバイスの充電」をOFFにします。

memo

- ◎ USBケーブルは、USB PD(Power Delivery)対応のUSB Type-Cケーブル(市販品)をご使用ください。
- ◎ 本機能を使用する前に本製品を充電してください。電池残量が少ないと充電できない場合があります。
- ◎ 長いケーブルをご使用すると充電できない場合があります。また、ハブや変換コネクタを介しても充電できない場合があります。
- ◎ 接続機器がUSB PD規格に対応していない場合は充電できません。また、すべてのUSB PD対応機器との充電を保証するものではありません。

画面メモを利用する

画面下部の「画面メモ」をタップすると、現在表示されている画面を画像として保存(スクリーンショット)したり、操作している画面や音声を録画することができます。

画面を撮影する

- 1 撮影したい画面で「画面メモ」
- 2 「画面を保存」
 - 表示中の画面が保存されます。
- 3 「閉じる」
 - 「見る」をタップすると保存した画面メモを確認することができます。
 - 「送る」をタップすると保存した画面メモをメールなどで送信することができます。

画面を録画する

- 1 撮影したい画面で「画面メモ」
- 2 「画面を録画」→「録画開始」
 - 画面録画が開始されます。
- 3 「停止」



画面メモを確認する

- 1 ホーム画面→[フォト]
- 2 「コレクション」→[KcScreenshots](静止画)／[Screenrecords](録画)→画面メモをタップ
 - 画面メモが表示されます。

memo

- ◎ 画面メモを削除する場合は、画面メモを表示して画面をタップ→[削除]→[OK]と操作します。

ダイレクトボタン／メールボタンを利用する

 (ダイレクトボタン)や (メールボタン)を押すと、あらかじめ設定した機能やアプリを利用することができます。また、「1回押し」、「2回押し」、「長押し」のそれぞれに機能やアプリを設定することができます。

ダイレクトボタン／メールボタンを設定する

- 1 ホーム画面→[設定]→[その他]→[カスタムボタン]→[ダイレクトボタン]／[メールボタン]
- 2 「1回押し」／「2回押し」／「長押し」
 - 「画面消灯中でもアプリを起動」をONに設定すると、ディスプレイが消灯中でもダイレクトボタン／メールボタンを利用できるように設定されます。
- 3 設定したい機能やアプリをタップ
 - 「設定なし」をタップすると、ダイレクトボタン／メールボタンを利用しません。

memo

- ◎ お買い上げ時はダイレクトボタンに「トピックスクリーン」が設定されています。メールボタンにはauをご契約のお客さまは「auメール」、UQ mobileをご契約のお客さまは「Gmail」が設定されています。

ワンタッチボタンを利用する

ワンタッチボタンに登録する

ホーム画面下部の「

- 1 ホーム画面→未登録のワンタッチボタンをタップ
- 2 「OK」→登録する相手をタップ

ワンタッチボタンで電話をかける

- 1 ホーム画面で登録済みのワンタッチボタンをタップ
- 2 「電話」→通話
- 3  / 「電話を切る」

ワンタッチボタンでメール／メッセージを送信する

- 1 ホーム画面で登録済みのワンタッチボタンをタップ
- 2 「メール」
 - 確認画面が表示された場合は、画面の指示に従って操作してください。
- 3 件名／本文を入力してメールを送信する

■ メッセージを送信する場合

- 2 「SMS」→本文を入力→

登録したワンタッチボタンを編集する

- 1 ホーム画面で登録済みのワンタッチボタンをタップ→[メニュー]
- 2 「登録を解除」／「連絡先を変更」

memo

- ◎ ワンタッチボタンに登録した電話帳を削除すると、ワンタッチボタンの登録が解除されます。

指紋認証機能

指紋認証機能のご利用にあたって

本製品には指紋センサーが搭載されており、登録した指で触れることで、画面ロックを指紋認証で解除できます。

指紋認証利用時のご注意

- 指紋の特徴情報を利用して認証を行うため、特徴情報が少ないお客様の場合は、指紋認証を利用できないことがあります。
- 認証性能(指で指紋センサーに正しく触れた際に指紋が認証される性能)は、お客様の使用状況により異なります。指の状態が次のような場合は、指紋の登録が困難になったり、認証性能が低下したりすることがあります。なお、手を拭く、手を洗う、認証する指を変える、指の登録範囲を広くするなど、認証性能が改善されることがあります。
 - お風呂上がりなどで指がふやけていたり、濡れていたりしている
 - 指に汗や脂(ハンドクリームなど)が多く付着している
 - 泥や油などで指が汚れている
 - 手荒れや、指に損傷(切傷やただれなど)がある
 - 指が極端に乾燥している
 - 太ったりやせたりして指紋が変化した
 - 指の表面が磨耗して指紋が薄い
 - 登録時に比べ、認証時の指の表面状態が極端に異なる
- 指紋認証技術は完全な本人認証・照合を保証するものではありません。当社では第三者に本製品を使用されたこと、または使用できなかったことによって生じるいかなる損害に関しても、一切責任を負いかねますのであらかじめご了承ください。

指紋センサー利用時のご注意

- ぶつけたり、強い衝撃を与えないでください。また、表面をひっかいたり、先の尖ったものでつついたりしないでください。故障および破損の原因となることがあります。
- 指紋センサーにシールを貼ったり、インクなどで塗りつぶしたりしないでください。
- 指紋センサーが汚れると、指紋の読み取りが困難になったり、認証性能が低下したりすることがあります。指紋センサー表面は時々柔らかい布などで清掃してください。

指紋を登録する

1 ホーム画面→[設定]→[その他]→[セキュリティとプライバシー]→[デバイスのロック解除]→[顔認証と指紋認証によるロック解除]

- 追加で指紋を登録する場合は、ホーム画面→[設定]→[その他]→[セキュリティとプライバシー]→[デバイスのロック解除]→[顔認証と指紋認証によるロック解除]→セキュリティを解除→[指紋認証]→[指紋を追加]と操作します。
- セキュリティの種類を「なし」または「スライド」に設定している場合は、予備のセキュリティを設定後に指紋を登録します。設定した予備のセキュリティは、指紋認証を利用できないときに使用できます。
- セキュリティの解除画面が表示されたときは、設定した解除方法でセキュリティを解除してください。

2 [指紋認証]→[同意する]

以降は画面の指示に従って操作してください。
登録が完了すると、指紋の登録が完了したことをお知らせする画面が表示され、「別の指紋を登録」をタップすると他の指紋を登録できます。



memo

- 指紋設定画面では、次の操作ができます。
 - 指紋の名前を変更するには、登録した指紋をタップ→名前を入力→[OK]と操作します。
 - 指紋を削除するには、登録した指紋の[]→[削除]と操作します。
- 指紋を登録すると、電源を入れたときや再起動したときにセキュリティロックを解除する操作が必要となります。

指紋認証を行う

1 登録した指で指紋センサーに触れる

スタート画面を左にスライド/フリックすると、設定した画面ロックの解除方法を入力する画面が表示されます。



memo

- 指紋認証を所定の回数以上間違えた場合は、指紋認証ができなくなります。しばらくしてから再度指紋認証を行うか、スタート画面を左にスライド/フリックして設定した画面ロックの解除方法を入力してください。

顔認証機能

顔認証機能のご利用にあたって

顔を登録すると、画面点灯時に自動的に顔認証され、画面ロックを解除できます。

顔認証利用時のご注意

- 顔認証は他のロック解除方法(パターン、ロックNo.、パスワードなど)より安全性が低くなります。
- 認証性能(顔をインカメラに向けた際に顔が認証される性能)はお客様の使用状況により異なります。
- 顔認証を最適な形で実現するために、顔の登録時に次の点にご注意ください。
 - 明るい場所で顔を登録してください。ただし、逆光となる場所では顔を登録しないでください。
 - 衣類、髪の毛、サングラス、マスクなどで顔を覆わないようにしてください。
 - 顔を正面に向け、普通の表情で、顔全体を登録エリアの枠内に入れた状態で撮影し、頭を動かしたり、目を閉じたりしないようにしてください。
- スタート画面で顔認証を行う際は、以下の点にご注意ください。
 - 極端に暗い場所や明るい場所、逆光となる場所では、顔認証の成功率が下がる場合があります。
 - 衣類、髪の毛、サングラスなどで顔の全体、あるいは一部が覆われると、顔認証の成功率が下がる場合があります。
 - 顔の角度が大きすぎると、顔認証の成功率が下がる場合があります。
 - 自分に似た人や物でもロック解除されてしまう場合があります。

顔を登録する

顔認証に使う顔を登録します。

1 ホーム画面→[設定]→[その他]→[セキュリティとプライバシー]→[デバイスのロック解除]→[顔認証と指紋認証によるロック解除]

- セキュリティの種類を「なし」または「スライド」に設定している場合は、予備のセキュリティを設定後に顔を登録します。設定した予備のセキュリティは、顔認証を利用できないときに使用できます。
- セキュリティの解除画面が表示されたときは、設定した解除方法でセキュリティを解除してください。

2 [顔認証]→[同意する]

3 [スタート]

以降は画面の指示に従って操作してください。

顔認証を行う

1 スタート画面表示中に、インカメラに顔を向ける

正しく認証されない場合は、顔の角度や距離を変更してください。

文字入力

文字を入力する

文字入力には、ソフトウェアキーボードを使用します。
ソフトウェアキーボードは、連絡先の登録時やメール作成時などの文字入力画面で入力欄をタップすると表示されます。

キーボードを切り替える

本製品では、次のキーボードを利用できます。

テンキーボード	一般的な携帯電話と同じ順序で文字が並んでいるキーボードです。キーボードをタップするたびに文字が切り替わります。また、「フリック入力」(▶P.27)を行うこともできます。
QWERTYキーボード	一般的なパソコンと同じ順序で文字が並んでいるキーボードです。キーボードをタップすると、ボタンに表示されている文字が入力されます。日本語は「ローマ字」で入力します。

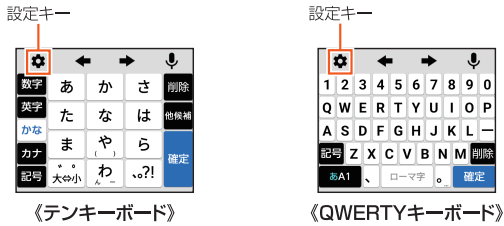

1 文字入力画面→[設定]→[キーボードの種類]→[テンキーボード] / [QWERTYキーボード]

テンキーボード / QWERTYキーボードで入力する

■ 文字入力画面 (テンキーボード)



■ 文字入力画面 (QWERTYキーボード)



- 1 文字入力エリア
- 2 通常変換候補リスト / 予測変換候補リスト
文字を入力すると、予測変換候補リストが表示されます。
・「▼」をタップすると候補リストの表示エリアを拡大できます。元の表示に戻すには、「▲」をタップします。
- 3 設定キー
iWnn IME設定を表示します (▶P.28)。

- 4 数字キー
キーボードを数字入力に切り替えます。
- 5 英字キー
キーボードを英字入力に切り替えます。
- 6 かなキー
キーボードをひらがな入力に切り替えます。
- 7 カナキー
キーボードをカタカナ入力に切り替えます。
- 8 記号キー
キーボードを絵文字 / 記号 / 顔文字入力に切り替えます。
- 9 カーソルキー
- 10 音声入力キー
文字を音声で入力します。
- 11 削除キー
- 12 空白 / 他候補キー
□: スペースを入力します。
・文字未入力時や数字入力中などに表示されます。
■: 予測候補の一覧画面を表示します。
・ひらがな入力中に表示されます。
- 13 改行 / 確定キー
■: 入力中の文字を確定します。
■: カーソルの位置で改行します。
・アプリや入力中の項目によって、表示が切り替わります。
- 14 大文字 / 小文字切替キー
■: 入力した文字(ひらがな / カタカナ)を大文字 / 小文字に切り替えたり、濁点 / 半濁点を付けたりします。
■: 入力した文字(英字)を大文字 / 小文字に切り替えます。
- 15 ソフトウェアキーボード
- 16 記号 / シフトキー
■: キーボードを絵文字 / 記号 / 顔文字入力に切り替えます。
・ひらがな入力中に表示されます。
■: タップするたびに、大文字入力 / 大文字入力ロック / 小文字入力を切り替えます。
・英字 / 数字入力中に表示されます。
- 17 文字種切り替えキー
タップするたびに入力する文字種が切り替わります。

※ 操作する画面やアプリなどによっては、入力できない文字種があります。

memo

予測変換について

◎ 「日本語ワイルドカード予測」(▶P.28)または「ワイルドカード予測」(▶P.28)を設定している場合は、字数を指定して変換させることができます。カーソルが文末または未確定の文字の右位置にあるとき、「▶」をタップするたびに「○」が表示されます。「○」は任意の1文字とし、変換候補には入力文字数以上の候補を表示します。

フリック入力について

「テンキーボード」の場合、キーを上下左右にフリックすることで入力できます。キーに触れると、フリック入力での入力できる候補が表示されます。そのまま入力したい文字が表示されている方向にフリックすると、文字入力エリアに文字が入力されます。例えば「あ」を入力する場合は「あ」をタップするだけで入力でき、「お」を入力する場合は「あ」を下にフリックすると入力されます。

例: 「お」を入力する場合



iWnn IMEメニューを表示する

1 文字入力画面→[✳]

iWnn IMEメニューが表示されます。

2 キーボードの種類	▶P.27「キーボードを切り替える」
引用	引用入力(プラグイン)を利用して、引用入力など、いろいろな文字入力に関する機能を拡張できます。
その他の設定	▶P.28「iWnn IMEの各種設定を行う」

文字入力の便利な機能を利用する

絵文字／記号／顔文字を入力する

1 文字入力画面→[記号]

絵文字／記号／顔文字一覧画面が表示されます。

: 文字入力画面に戻る

: 絵文字／記号／顔文字一覧画面を表示

: 選択した文字やカーソルの左の文字の削除

2 絵文字／記号／顔文字を選択



◎ 操作するアプリや画面によっては、一覧画面の表示方法が異なる場合や、絵文字／記号／顔文字の表示や入力ができない場合があります。

文字を切り取り／コピーしてから貼り付ける

1 文字入力画面→文字入力エリアをロングタッチ→[●]／[●]をドラッグして、範囲を選択

2 [切り取り]／[コピー]

3 貼り付ける位置をタップしてカーソルを移動→●をタップ→[貼り付け]

iWnn IMEの各種設定を行う

iWnn IMEでのキー操作時の操作音やバイブレーションなどを設定できます。

1 文字入力画面→[✳]→[その他の設定]

iWnn IMEの各種設定画面が表示されます。

2 表示	キーボードタイプ	ソフトウェアキーボードのタイプを変更します。	
	候補表示エリア	ソフトウェアキーボードで文字入力する際に、予測変換などの変換候補リストを表示する行数を変更したり、常に候補表示エリアを表示するかどうかを設定します。	
	予測／変換	日本語候補学習	日本語入力時、変換候補リストから確定した文字を学習するかどうかを設定します。
		日本語予測変換	日本語入力時、よく使う言葉や過去に変換・確定した文節を途中で入力したときに変換候補を予測表示するかどうかを設定します。
	日本語ワイルドカード予測	日本語入力時、ワイルドカード予測機能(▶P.27)を利用するかどうかを設定します。	
	日本語入力補正	日本語入力時に入カミスの修正候補を表示するかどうかを設定します。	
	半角スペース入力	全角文字入力時でも、半角スペースを入力するかどうかを設定します。	
	候補学習	日本語以外を入力時、変換候補リストから確定した文字を学習するかどうかを設定します。	
	予測変換	日本語以外を入力時、よく使う言葉や過去に変換・確定した文節を途中で入力したときに変換候補を予測表示するかどうかを設定します。	
	ワイルドカード予測	日本語以外を入力時、ワイルドカード予測機能(▶P.27)を利用するかどうかを設定します。	
	入力補正	QWERTYキーボードで半角英字入力時、入カミスの修正候補を表示するかどうかを設定します。	
	自動スペース入力	半角英字入力時に、変換候補の単語を選択するとスペースを自動入力するかどうかを設定します。	
	自動大文字変換	半角英字入力時に、文頭の文字を自動的に大文字に変換するかどうかを設定します。	
キー操作	キー操作音	キーをタップしたときにキー操作音を鳴らすかどうかを設定します。	
	キー操作バイブ	キーをタップしたときに、バイブレーションを有効にするかどうかを設定します。	
	キー操作バイブ時間	キーをタップしたときの振動時間を設定します。	
	キーポップアップ	タップしたキーを拡大表示させるかどうか、フリック入力のガイドを表示させるかどうかを設定します。	
	括弧内カーソル移動	括弧(「」, 「」)など入力時に、括弧内にカーソルを移動するかどうかを設定します。	
	フリック入力	フリック入力機能(▶P.27)を利用するかどうかを設定します。	
	フリック感度	フリック入力時のフリックの感度を設定します。	
	トグル入力	フリック入力があるとき、同じキーに割り当てられた文字を、そのキーを繰り返しタップすることによって切り替えるかどうかを設定します。	
	自動カーソル移動	文字入力後、自動でカーソルが移動するまでの間隔を設定します。 ・カーソル移動後でも、*(濁点)／*(半濁点)の付加や、大文字／小文字の変換を行うことができます。	
外部アプリ連携	引用入力	引用入力を利用するかどうかを設定します。	
	プラグインへの全文送信	文字入力欄の全文をプラグインに送信するかどうかを設定します。	
辞書	日本語	▶P.29「ユーザー辞書に登録する」	
	英語・その他		
その他	学習辞書リセット	学習辞書の登録内容をすべて削除します。 ・絵文字／記号／顔文字の入力履歴も削除されます。	
	設定リセット	iWnn IMEの設定を初期化します。	

ユーザー辞書に登録する

よく利用する単語などの読みと表記を、日本語と英語・その他の入力モードそれぞれ最大500件まで登録できます。文字の入力時に登録した単語などの読みを入力すると、変換候補リストに表示されます。

1 iWnn IMEの各種設定画面→[辞書]→[日本語]／[英語・その他]

ユーザー辞書単語一覧画面が表示されます。

2 [:]→[登録]

3 読み／単語を入力→[OK]



memo

- ◎ 登録した単語を編集する場合は、ユーザー辞書単語一覧画面→編集する単語を選択→[:]→[編集]と操作します。
- ◎ ユーザー辞書単語一覧画面→削除する単語を選択→[:]→[削除]→[OK]と操作すると、選択した単語を削除できます。また、ユーザー辞書単語一覧画面→[:]→[すべて削除]→[OK]と操作すると、すべての単語を削除できます。

電話・連絡先

電話	32
電話をかける.....	32
電話を受ける.....	33
迷惑電話対策機能について.....	33
あとから録音を利用する.....	34
伝言メモを利用する.....	34
自分の電話番号を確認する(プロフィール).....	34
電話帳	35
電話帳について.....	35
連絡先を登録する.....	35
連絡先から電話をかける.....	35
連絡先を編集/削除する.....	35
グループを設定する.....	35
お気に入りを設定する.....	35
連絡先をインポート/エクスポートする.....	35

電話

電話をかける

- 1** → **[ダイヤル]タブをタップ**
電話番号入力画面が表示されます。
- 2** **電話番号を入力**
一般電話へかける場合には、同一市内でも市外局番から入力してください。
「電話帳」: 電話帳を起動
「メニュー」: ▶P.32「電話番号入力画面のメニューを利用する」
「削除」: 入力した数字を1桁削除
「削除」(ロングタッチ): すべての数字を削除
- 3** **[発信]→通話**
通話中に (音量上ボタン) / (音量下ボタン) を押すと、通話音量 (相手の方の声の大きさ) を調節できます。
- 4** / **[電話を切る]**
 - を押すと通話を終了するか、通話を継続したままホーム画面に戻ることができます。
 - 「あとから録音」(▶P.34) についての画面が表示された場合は、画面に従って操作してください。
 - お買い上げ時は、 (電源ボタン) を押しても通話を終了できません。「システム操作」(▶P.66) で (電源ボタン) を押して、通話を終了するかどうかを設定することができます。

memo

- (電源ボタン) を1秒以上長く押す → [緊急通報] と操作すると、緊急通報番号(110、119、118)へ発信することができます。
- 発信中/通話中に顔などによって画面を覆うと、誤動作を防止するため画面が消灯します。
- 送話口(マイク)を覆っても、相手の方には声が伝わりますのでご注意ください。

電話番号入力画面のメニューを利用する

- 1** **電話番号入力画面→[メニュー]**
- | | |
|--------------|---|
| 電話帳に登録* | 電話帳の連絡先に追加します。 |
| 伝言メモ | ▶P.34「伝言メモを利用する」 |
| 番号非通知(184)付加 | 電話番号に「184」を追加します。 |
| 番号通知(186)付加 | 電話番号に「186」を追加します。 |
| 自動ボーズ(.)付加* | 「.」を入力します。電話番号の後ろに「.」と番号を入力して電話をかけると、電話がつながってから約2秒後に番号がブッシュ信号として自動的に送信されます。 |
| 手動ボーズ(.)付加* | 「.」を入力します。電話番号の後ろに「.」と番号を入力して電話をかけると、電話がつながってから「送信」をタップしたときに番号をブッシュ信号として送信できます。 |
| (+)付加 | 「+」が入力され、発信時に「010」が自動で付加されます。
▶P.33「au電話から海外へかける(au国際電話サービス)」 |
| SMSを送信* | SMSの新規作成画面を表示します。 |
| 通話設定 | ▶P.32「通話に関する設定をする」 |

* 電話番号が入力されている場合にのみ表示されます。

通話中に利用できる操作

通話中は以下の操作が行えます。

メニュー	通話を録音	通話中の音声を録音します(通話音声メモ)。
	ミュート	自分の声を相手に聞こえないようにします。
	電話帳を参照	電話帳(▶P.35)を参照します。
	履歴を参照	履歴(▶P.32)を参照します。
	プロフィールを参照	プロフィール(▶P.34)を参照します。
	通話相手を追加	別の相手に電話をかけます。
聞こえ調整		相手の声の聞こえかたを調整します。
スピーカーで通話/スピーカーを解除		ハンズフリー通話に切り替えます。「スピーカーを解除」をタップすると、ハンズフリー通話が終了します。
通話を保留/保留を解除		通話を保留状態にします。「保留を解除」をタップすると保留が終了します。
ダイヤル/閉じる		ダイヤルキー画面が表示され、キーをタップするとブッシュ信号を送信します。「閉じる」をタップすると、ダイヤルキー画面が閉じます。

memo

- 通話を録音(通話音声メモ)を再生するには、 → [メニュー] → [通話設定] → [通話音声メモ] → [通話音声メモリスト] → 再生する通話音声メモをタップします。「Files」アプリなどからは再生できません。
- 通話を録音(通話音声メモ)で録音できるのは、1件あたりの最大録音時間は約60分で、100件までです。

緊急通報位置通知について

本製品は、警察・消防機関・海上保安本部への緊急通報の際、お客様の所在地(GPS情報)が緊急通報先に通知されます。

memo

- 警察(110)・消防機関(119)・海上保安本部(118)について、ここでは緊急通報受理機関と記載します。
- 日本国内の緊急通報受理機関に接続する場合は、VoLTE(LTEネットワーク)のみを利用します。
- 本機能は、一部の緊急通報受理機関でご利用いただけない場合もあります。
- 緊急通報番号(110、119、118)の前に「184」を付加した場合は、電話番号と同様にお客さまの所在地を緊急通報受理機関に知らせることができません。
- GPS衛星または基地局の信号による電波を受信しづらい地下街・建物内・ビルの陰では、実際の所在地と異なる位置が、緊急通報受理機関へ通知される場合があります。
- GPS測位方法で通知できない場合は、基地局信号により、通知されます。
- 緊急通報受理機関への緊急通報の際には、必ずお客さまの所在地をご確認の上、口頭でも正確な住所をお伝えくださいますようお願いいたします。なお、おかけになった地域によっては、管轄の通報先に接続されない場合があります。
- 緊急通報した際は、通話中もしくは通話切断後一定の時間内であれば、緊急通報受理機関が、人の生命、身体などに差し迫った危険があると判断した場合には、発信者の位置情報を取得する場合があります。
- 着信拒否や伝言メモ、ドライブモード、迷惑電話対策を設定した状態で緊急通報を発信した場合、緊急通報受理機関からの着信を受けるため、設定は自動的に2時間解除されます。

通話に関する設定をする

1 電話番号入力画面→[メニュー]→[通話設定]

2	通話時間	通話時間	国内での前回/累計の通話時間を表示します。
		通話時間 海外	海外での前回/累計の通話時間を表示します。
	ステップアップ着信	▶P.33「ステップアップ着信を設定する」	
	ライト点滅着信	着信時にライトを点滅させて、着信をお知らせするかどうかを設定します。	
	着信相手非表示	着信時に相手の名前を表示しないようにするかどうかを設定します。	
	伝言メモ	▶P.34「伝言メモを利用する」	
	通話音声メモ	通話中に録音した音声メモを再生します。また、「あとから録音」(▶P.34)を設定することができます。	
	着信拒否	▶P.33「着信拒否を設定する」	
	迷惑電話対策	▶P.33「迷惑電話対策機能について」	
	通話サービス設定	お留守番サービスや着信転送サービスなどのネットワークサービスを設定します。	
	聞こえ調整	相手の声の聞こえかたを調整します。	
	SMS返信の編集	SMS返信(▶P.33)のメッセージを編集します。	
	市外局番メモリ	▶P.33「市外局番メモリを設定する」	

memo

- 通話時間について**
- 表示される通話時間は、自分から発信したときの通話時間になります。
 - 通話が途切れるなど正常に終了できなかった場合や国際電話をかけた場合など、通話時間が更新されない場合があります。
- 伝言メモについて**
- 録音できるのは1件あたり約60秒間、100件までです。
 - 伝言メモが100件録音されている場合、再生済みで保護されていないものから順に削除されます。
 - 伝言メモがすべて未再生または保護されている場合、伝言メモでの応答はできません。
- 通話音声メモについて**
- 録音できるのは1件あたり約60分、100件までです。
 - 通話音声メモが100件録音されている場合、再生済みかどうかにかかわらず、保護されていないものから順に削除されます。
 - 通話音声メモがすべて保護されている場合、通話音声メモの録音はできません。

履歴を利用して電話をかける

1 → [着信履歴] / [発信履歴] タブをタップ

通話履歴一覧画面が表示されます。

- : 着信
- : 伝言メモあり
- : 不在着信
- : 発信
- : 通話音声メモあり

2 電話をかける履歴をタップ

履歴詳細画面が表示されます。

3 [発信]

選択した相手に電話を発信します。

memo

- 履歴詳細画面で「メニュー」をタップすると、履歴からの削除や番号の編集などを行うことができます。
- 履歴詳細画面から、SMSを作成することなどができます。

au電話から海外へかける (au国際電話サービス)

本製品からは、特別な手続きなしで国際電話をかけることができます。

例:本製品からアメリカの「212-123-XXXX」にかける場合

1 電話番号入力画面→国際アクセスコード、国番号、市外局番、相手の電話番号を入力→[発信]

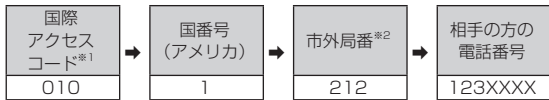

- ※1 [メニュー]→[(+)付加]と操作すると、「+」が入力され、発信時に「010」が自動で付加されます。「0」をロングタッチしても「+」が入力できます。
- ※2 市外局番が「0」で始まる場合は、「0」を除いて入力してください(イタリアなど一部例外もあります)。

memo

- au国際電話サービスは毎月のご利用限度額を設定させていただきます。auにて、ご利用限度額を超過したことが確認された時点から同月内の末日までの期間は、au国際電話サービスをご利用いただけません。
 - ご利用限度額超過によりご利用停止となっても、翌月1日からご利用を再開します。また、ご利用停止中も国内通話は通常通りご利用いただけます。
 - 通話料は、auより毎月のご利用料金と一緒にのご請求となります。
 - ご利用を希望されない場合は、お申し込みによりau国際電話サービスを取り扱わないようにすることもできます。
- au国際電話サービスに関するお問い合わせ:
au電話から(局番なし)157番(通話料無料)
一般電話から☎0077-7-111(通話料無料)
受付時間 毎日9:00~20:00

電話を受ける

1 着信画面→[着信]

通話を開始します。
・「着信」を右にスライドしても電話に出ることができます。

2 通話→[通話] / [電話を切る]

■ 電話がかかってきた場合の表示について

- お買い上げ時は、着信すると次の内容が表示されます。
- ・相手の方から電話番号の通知があると、ディスプレイに電話番号が表示されます。電話帳に登録されている場合は、名前が表示されます。
 - ・相手の方から電話番号の通知がないと、ディスプレイに理由が表示されます。「非通知設定」「公衆電話」「不明」
- ※ 相手の方が通知できない電話からかけている場合です。

着信時に相手の方の電話番号や名前を表示しないようにすることもできます(▶P.32「着信相手非表示」)。

memo

- 5G NET、5G NET for DATAをご契約いただけない場合、「データ使用量」の「モバイルデータ」(▶P.64)を「OFF」にしてご利用ください。
- かかってきた電話に出なかった場合は
- ステータスバーに「着信」が表示されます。ステータスバーを下にスライドして通知パネルを開くと、着信のあった時間や電話番号、または電話帳に登録されている名前が表示されます。
- 着信時に着信音、バイブレータを無効にするには
- 着信時に「着信音」や「バイブレータ」(音量上ボタン) / 「着信音」(音量下ボタン)を押すと、着信音、バイブレータを無効にすることができます。
- 他の機能をご利用中に着信した場合は
- 動画を録画していた場合は、録画が中断され、録画していたデータは保存されません。
 - 音声レコーダーなどで録音していた場合は、録音が中断されます。
 - マナーモード(ドライブ)に設定している場合は、自動的に伝言メモが起動します。

■ 着信中のメニューを利用する

1 着信画面→[メニュー]

2 着信を拒否	▶P.33「着信を拒否する」
伝言メモに録音	伝言メモのメッセージに応答し、相手の方の伝言を録音します。
SMSで返信	着信拒否をして、SMSのメッセージで応答します。 ・定型文をあらかじめ編集しておくこともできます。

memo

- 伝言メモ録音中に「着信」を右にスライドすると、電話に出ることができます。

着信に伝言メモで応答する

伝言メモを設定してなくても、手動で起動できます。

1 着信画面→[メニュー]

2 [伝言メモに録音]→[録音を開始]

着信を拒否する

1 着信画面→[メニュー]

2 [着信を拒否]

- ・着信音が止まって電話が切れます。相手の方には音声ガイダンスでお知らせします。

着信を拒否してメッセージ(SMS)を送信する

1 着信画面→[メニュー]

2 [SMSで返信]

3 送信したいメッセージをタップ

memo

- 既存のメッセージを編集する場合は、[メッセージ]→[メニュー]→[通話設定]→[SMS返信の編集]→既存のメッセージを選択して編集→[OK]と操作します。

ステップアップ着信を設定する

着信音を徐々に大きく(ステップアップ)してお知らせするように設定します。

1 [着信音設定]→[メニュー]→[通話設定]→[ステップアップ着信]を「ON」にする

- ・お買い上げ時にはOFFに設定されています。

着信拒否を設定する

1 [着信拒否]→[メニュー]→[通話設定]→[着信拒否]

2 電話番号指定	特定の電話番号を指定して、その電話番号からの着信やSMSを拒否します。 電話帳 / 履歴を引用して登録する場合 1. [追加]→[電話帳] / [通話履歴] 2. 連絡先 / 通話履歴を選択→[登録] 電話番号を入力して登録する場合 1. [追加] 2. 電話番号を入力→[登録]
非通知	電話番号を通知しない着信を拒否します。
公衆電話	公衆電話からの着信を拒否します。
不明	電話番号を通知できない着信を拒否します。
電話帳登録外	電話帳に登録されている電話番号以外からの着信を拒否します。
海外ローミング中全拒否	海外利用中の全着信を拒否します。
着信履歴を保存	拒否した着信を着信履歴に保存するかどうかを設定します。

市外局番メモリを設定する

電話の発信時に、入力した電話番号に登録した市外局番を付与して発信するように設定します。

1 [市外局番メモリ]→[メニュー]→[通話設定]→[市外局番メモリ]

2 「ON」にする→[市外局番]

3 市外局番を入力→[保存]

迷惑電話対策機能について

迷惑電話対策機能は、迷惑電話に巻き込まれないようにするための機能です。電話帳未登録の電話番号や非通知の相手からの着信に、注意を促す画面を表示したり、通話を録音したりすることもできます。
※ お買い上げ時に搭載されている電話アプリでのみ使用することができます。また、「迷惑電話対策」のお買い上げ時の設定はすべてOFFになっています。

電話をかける場合の対策について

電話帳に登録していない電話番号に発信する場合は、以下の流れで操作します。

発信以降の流れについて	
1	「発信」をタップする
2	注意を促す画面が表示される
3	問題なければ「OK」をタップする
4	通話
5	「電話を切る」をタップする

memo

- 注意を促す画面を表示させないようにするには、[迷惑電話対策]→[メニュー]→[通話設定]→[迷惑電話対策]をOFFにしてください。

電話を受ける場合の対策について

電話帳に登録していない電話番号や、不明な電話から着信したときは、以下の流れで操作します。

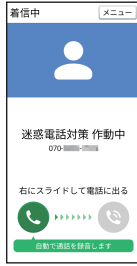

《迷惑電話対策画面》

着信以降の流れについて	自動音声の内容
1 着信	—
2 を押す(または「」を右にスライドする)	迷惑電話防止のため、この通話は録音されます。
3 「電話を切る」をタップする	—

memo

- ◎ 緊急通報受理機関からの着信時にも、迷惑電話対策機能が作動する場合があります。
- ◎ auのサービス「迷惑メッセージ・電話ブロック」をご利用中の場合は、注意表示が重ねて表示される場合があります。

迷惑電話対策機能で録音した内容を再生する

迷惑電話対策機能で録音した内容は、通話音声メモとして保存されます。再生する方法は「あとから録音を利用する」(P.34)をご確認ください。

あとから録音を利用する

あとから録音を利用すると、通話終了時に通話の内容を録音するかどうか選択ができるようになります。
お買い上げ時は「ON」に設定されています。

1 →[メニュー]→[通話設定]→[通話音声メモ]

2 「あとから録音」を「ON」にする

- ・あとから録音の内容を確認するには、→[メニュー]→[通話設定]→[通話音声メモ]→[通話音声メモリスト]→再生する音声メモをタップします。

伝言メモを利用する

伝言メモを設定すると、お留守番サービスEXを契約していない場合でも、電話に 응답できないときに応答メッセージを再生し、相手の音声を録音することができます。1件あたりの最大録音時間は約60秒です。

1 →[メニュー]→[通話設定]→[伝言メモ]

2 伝言メモ応答設定	伝言メモを利用するかどうかを設定します。
応答時間	応答するまでの時間を設定します。
伝言メモリスト	伝言メモの再生や削除、保護/解除をします。
応答メッセージ	電話に 응답できないときの応答メッセージを設定します。

memo

- ◎ 録音された伝言メモがある場合は、ステータスバーに「」が表示されます。ステータスバーを下にスライド→[伝言メモ録音あり]と操作すると、伝言メモリスト画面が表示され、録音された伝言メモを確認できます。
- ◎ [メニュー]→[再生速度]→[ゆっくり]/[標準]/[速く]と操作すると、再生速度を変更できます。
- ◎ 録音された伝言メモを削除するには、伝言メモリスト画面で伝言メモをタップ→[メニュー]→[削除]→[OK]と操作します。

自分の電話番号を確認する(プロフィール)

1 ホーム画面→[設定]→[プロフィール]

プロフィール画面が表示されます。

■ プロフィールを登録する

1 プロフィール画面→[メニュー]→[編集]

- ・編集以外にも共有したり、削除することができます。

2 必要な項目を入力→[保存]

memo

- ◎ ホーム画面→[電話帳]→[すべての連絡先]タブをタップして自分の名前の部分をタップしても、自分の電話番号を確認できます(▶P.35)。

電話帳

電話帳について

電話帳には連絡先の各種情報が表示されます。

memo

- ◎ 電話帳に登録された電話番号や名前などは、事故や故障によって消失してしまうことがあります。大切な電話番号などは控えておかれることをおすすめします。事故や故障が原因で登録内容が変化・消失した場合の損害および逸失利益につきましては、当社では一切の責任を負いかねますのであらかじめご了承ください。
- ◎ 「パスワードとアカウントの設定をする」(▶P.67)を利用して、サーバーに保存されたGoogleの連絡先などと本製品の電話帳を同期できます(Google アカウント以外と同期する場合でも、最初にGoogle アカウントを登録してください)。

連絡先を登録する

1 ホーム画面→[電話帳]→[すべての連絡先]タブをタップ

連絡先一覧画面が表示されます。

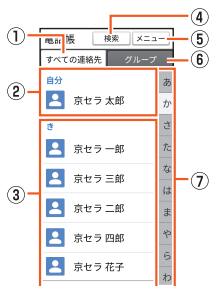

《連絡先一覧画面》

- 1 **すべての連絡先タブ**
すべての連絡先が表示された一覧画面が表示されます。
- 2 **自分のプロフィール**
自分の電話番号を確認し、自分の名前などを登録できます(▶P.34)。
- 3 **連絡先に登録された写真・名前**
タップすると、連絡先の詳細表示画面が表示されます。「メニュー」をタップすると、連絡先の編集や連絡先の削除、お気に入りへの登録などの操作ができます。
- 4 **検索**
登録されている連絡先を検索します。
- 5 **メニュー**
連絡先の新規作成/削除やお気に入り、インポート/エクスポート、表示する連絡先の設定、インデックスタブの表示位置の設定などができます。
- 6 **グループタブ**
タップするとグループの一覧を表示します。
 - ・グループ作成や編集については、「グループを設定する」(▶P.35)をご参照ください。
- 7 **インデックスタブ**
タブをタップすると、タップしたタブの行の文字から始まる連絡先が表示されます。インデックスタブの表示位置は、お買い上げ時は「右側」に設定されています。メニューから「左側」に変更することもできます。

2 [メニュー]→[連絡先を作成]

- ・アカウントの選択画面が表示された場合は、使用するアカウントを選択するか、「アカウントを追加」をタップしてアカウントを登録してください。

3 必要な項目を入力

- ・各項目をタップすると項目を入力できます。入力中または入力後に「削除」をタップすると、項目を削除できます。
- ・項目によっては、「▼」をタップすると、さまざまな設定の変更ができます。
- ・「個別着信音を設定」をタップすると、着信音などの個別設定ができます。

4 [保存]

memo

- ◎ 登録する電話番号が一般電話の場合は、市外局番から入力してください。
- ◎ 相手の方から電話番号の通知がない場合は、「着信設定」は有効になりません。
- ◎ グループの一覧で[メニュー]→[グループを作成]と操作すると新規グループの追加を行えます(▶P.35)。

連絡先から電話をかける

1 連絡先一覧画面→電話をかける連絡先をタップ

連絡先の詳細表示画面が表示されます。

2 [電話]

連絡先を編集/削除する

連絡先を編集する

- 1 **編集する連絡先の詳細表示画面→[メニュー]→[編集]**
連絡先編集画面が表示されます。
- 2 **項目を選択して編集**
- 3 **[保存]**

連絡先を削除する

- 1 **連絡先一覧画面→[メニュー]→[削除]→削除する連絡先にチェックを入れる→[OK]→[OK]**

memo

- ◎ 内部ストレージの空き容量が少ないと、連絡先の編集/削除ができない場合があります。ご注意ください。

グループを設定する

連絡先をグループに登録できます。

- ・「パスワードとアカウントの設定をする」(▶P.67)を利用して、アカウントと同期すると、自動的にグループが作成されます。

- 1 **連絡先一覧画面→[グループ]タブをタップ→[メニュー]→[グループを作成]**
 - ・アカウントの選択画面が表示された場合は、使用するアカウントを選択してください。
- 2 **[グループの名前]→グループの名前を入力**
- 3 **[連絡先を登録/解除]→登録する連絡先にチェックを入れる→[OK]**
- 4 **[グループの着信設定]の項目を必要に応じて設定→[保存]**

memo

- ◎ グループの編集は、連絡先一覧画面→[グループ]タブをタップ→編集するグループをタップ→[メニュー]→[編集]と操作して行うことができます。「グループの着信設定」なども設定できます。
- ◎ 相手の方から電話番号の通知がない場合は、「グループの着信設定」は有効になりません。
- ◎ 個別の連絡先に「着信設定」が設定されている場合は、そちらが優先されます。
- ◎ 連絡先一覧画面→[グループ]タブをタップ→削除するグループをタップ→[メニュー]→[削除]→[OK]と操作すると、グループを削除できます。グループを削除しても、登録されている連絡先は削除されません。

お気に入りを設定する

連絡先をお気に入りに設定すると、お気に入りに設定した連絡先のみ表示することができます。

- 1 **連絡先一覧画面→[メニュー]→[お気に入り]**
 - ・お気に入りに設定した連絡先が表示されます。
- 2 **[メニュー]→[お気に入りを追加]**
- 3 **お気に入りに設定する連絡先にチェックを入れる→[OK]**
 - ・お気に入りを解除するときはチェックを外します。

連絡先をインポート/エクスポートする

連絡先を内部ストレージやmicroSDメモリカードからインポート/エクスポートできます。

- ・連絡先によっては、データの一部がインポート/エクスポートされない場合があります。

インポートする

内部ストレージ/microSDメモリカードに保存されている連絡先をインポートします。

- 1 **連絡先一覧画面→[メニュー]→[インポート/エクスポート]**
- 2 **[内部ストレージからインポート]/[SDカードからインポート]**
 - ・アカウントの選択画面が表示された場合は、使用するアカウントを選択してください。
- 3 **[vCardファイルを1つインポート]→[OK]→インポートする連絡先ファイル(vCardファイル)を選択→[OK]**
「複数のvCardファイルをインポート」/「すべてのvCardファイルをインポート」を選択してインポートすることもできます。

■ エクスポートする

内部ストレージ／microSDメモ리카ードへエクスポートします。

- 1 連絡先一覧画面→[メニュー]→[インポート／エクスポート]**
- 2 [内部ストレージにエクスポート]／[SDカードにエクスポート]**
連絡先の選択画面が表示されます。
- 3 エクスポートする連絡先にチェックを入れる→[OK]→[OK]**
連絡先の選択画面→[すべて選択]→[OK]→[OK]と操作すると、すべての連絡先をエクスポートできます。

メール	38
メールについて.....	38
auメール	38
auメールのご利用にあたって.....	38
auメールを利用する.....	38
迷惑メールフィルターを設定する.....	38
メッセージ(SMS)	39
メッセージについて.....	39
メッセージの利用方法を確認する.....	39
メッセージを送信する.....	39
グループを作る／グループに送信する.....	39
Gmail	39
Gmailについて.....	39
Gmailを起動する.....	39
Gmailを送信する.....	39
Gmailを受信する.....	39

メール

メールについて

本製品では、次のメールが利用できます。

■ auメール

auメールのアドレスを利用してメールの送受信ができるauのサービスです(▶P.38)。

※ UQ mobileをご契約のお客さまは、下記のGmailをご利用ください(▶P.39)。

■ メッセージ(SMS)

電話番号でメッセージのやりとりができるGoogleが提供するメッセージサービス(SMS)です。au/UQ mobileの電話番号宛だけでなく、国内他事業者(NTTドコモ、ソフトバンクなど)にもメッセージの送受信ができます(▶P.39)。

■ Gmail

Googleが提供するメールサービスです。Gmailのアカウントだけでなく、PCメールのアカウントも設定できます(▶P.39)。

auメール

auメールのご利用にあたって

- auメールを利用するには、5G NETのお申し込みが必要です。ご購入時にお申し込みにならなかった方は、au Style/auショップまたはお客さまセンターまでお問い合わせください。
- auメールサービスの詳細については、auホームページをご参照ください。
<https://www.au.com/support/service/mobile/email/>
- 操作方法や画面表示が予告なく変更される場合があります。

auメールの初期設定について

- auメールアプリを利用するには、あらかじめ初期設定が必要です。初回起動時に初期設定画面が表示されます。画面の指示に従って操作してください。
- 初期設定は、日本国内の電波状態の良い場所で行ってください。電波状態の悪い場所や、移動中に行くと、正しく設定されない場合があります。Wi-Fi®通信やVPN接続では初期設定ができません。
- 時間帯によっては、初期設定の所要時間が30秒～3分程度かかります。「メールアドレスの設定中です。しばらくお待ちください。」と表示された画面のまま、お待ちください。

memo

- ◎ auメールの送受信には、データ量に応じて変わるデータ通信料がかかります。海外でのご利用は、通信料が高額となる可能性があります。詳しくは、auホームページをご参照ください。
- ◎ 添付データが含まれている場合やご使用エリアの電波状態によって、auメールの送受信に時間がかかることがあります。

auメールを利用する

1

auメールのトップ画面が表示されます。

auメールの利用方法を確認する

auメールの「アプリ操作ガイド」で利用方法を確認できます。

1 auメールのトップ画面→[≡]→[アプリ操作ガイド]

auメールアプリの操作説明がブラウザで表示されます。

2 確認する利用方法をタップ

「動画で確認する」で動画による説明も確認できます。

memo

- ◎ データセーバー(▶P.64)設定中の場合、メールを受信するときは、auメールのトップ画面を下方向にスワイプしてください。
- ◎ auメールの利用方法確認には、データ通信料がかかります。海外でのご利用は、通信料が高額となる可能性があります。詳しくは、auホームページをご参照ください。

迷惑メールフィルターを設定する

迷惑メールフィルターには、特定のメールを受信/拒否する機能と、携帯電話などになりすましてくるメールを拒否する機能があります。

1 auメールのトップ画面→[≡]→[迷惑メール設定/アドレス変更]

・確認画面が表示された場合は、画面の指示に従って操作してください。

■ おすすめの設定にする場合

2 [オススの設定はこちら]→[OK]

なりすましメール・自動転送メールおよび迷惑メールの疑いのあるメールを拒否します。本設定により大幅に迷惑メールを削減できます。

■ 詳細を設定する場合

2 [迷惑メールフィルターの設定/確認へ]→暗証番号入力欄をタップ→暗証番号を入力→[送信]

3

オスス設定	オスス一括設定はこちら ^{*1}	迷惑メールに多く見られる「なりすまし」メールや迷惑メールの疑いのあるメールをブロックします。何を設定したらよいか分からない方にオススです。
	おまかせ規制(推奨)	メールサーバーで受信したメールの中で、迷惑メールの疑いのあるメールを検知して規制します。
	レポート通知	おまかせ規制で規制されたメールの受信日時やFromアドレスなどを1日1回お客さまへメールで通知します。
	なりすまし規制(推奨)	送信元のアドレスを偽って送信してくるメールの受信を拒否します。
受信/拒否リスト設定	受信リスト	指定したアドレスやドメインからのメールだけを受信します(最大220件まで設定可)。
	拒否リスト	指定したアドレスやドメインからのメールを拒否します(最大200件まで設定可)。
その他の設定	HTML規制(非推奨) ^{*2}	メール本文がHTML形式で記述されているメールを受信できません。
	URLリンク規制(非推奨) ^{*3}	本文中にURLが含まれるメールを拒否することができます。
	ウイルスメール規制	添付ファイルがウイルスに感染している送受信メールをメールサーバーで規制します。
	携帯以外メール規制	特定の携帯電話からのメールを一括で受信または拒否することができます。また事業者ごとに受信拒否設定することも可能です。

※1 「おまかせ規制(推奨)」の設定が「ON」、かつ「なりすまし規制(推奨)」の設定が「高」の場合は表示されません。

※2 「HTML規制(非推奨)」が「規制しない」に設定されている場合は表示されません。設定は「ウイルスメール規制」から行います。

※3 「URLリンク規制(非推奨)」が「規制しない」に設定されている場合は表示されません。設定は「ウイルスメール規制」から行います。



memo

- ◎ 最新の設定機能およびパソコンからの迷惑メールフィルター設定は、auのホームページでご確認ください。
- ◎ 暗証番号を同日内に連続3回間違えると、翌日まで設定操作はできません。
- ◎ 迷惑メールフィルターの設定により、受信しなかったメールをもう一度受信することはできませんので、設定には十分ご注意ください。

メッセージ(SMS)

メッセージについて

「メッセージ(SMS)」とは、電話番号でメッセージのやりとりができるGoogleが提供するメッセージサービス(SMS)です。
au/UQ mobileの電話番号宛だけでなく、国内他事業者(NTTドコモ、ソフトバンクなど)にもメッセージの送受信ができます。

メッセージの利用方法を確認する

- 1 ホーム画面→[メール]→[メッセージ]
- 2 画面右上のアカウントアイコン→[ヘルプとフィードバック]

メッセージを送信する

- 1 ホーム画面→[メール]→[メッセージ]
- 2 [チャットを開始]
メッセージの作成画面が表示されます。
同じ相手にメッセージを送信するときは、メッセージ一覧で相手をタップしてメッセージを作成できます。
- 3 連絡先一覧から相手先を選択
 - ・「名前、電話番号、メールアドレスのいずれかを入力」欄に、名前を入力すると連絡先一覧から相手先を検索できます。
 - ・「名前、電話番号、メールアドレスのいずれかを入力」欄に、相手先電話番号を直接入力することもできます。
 - ・SMSを海外へ送信する場合は、相手先電話番号の前に「010」と「国番号」を入力します。
010 + 国番号 + 相手先電話番号
※ 相手先電話番号が「0」で始まる場合は、「0」を除いて入力してください。
- 4 メッセージ入力欄に本文を入力
- 5 
メッセージが送信されます。

グループを作る／グループに送信する

- 1 ホーム画面→[メール]→[メッセージ]
- 2 [チャットを開始]→[グループを作成]
- 3 連絡先一覧から相手先を選択
 - ・「名前、電話番号、メールアドレスのいずれかを入力」欄に、名前を入力すると連絡先一覧から相手先を検索できます。
 - ・「名前、電話番号、メールアドレスのいずれかを入力」欄に、相手先電話番号を直接入力することもできます。
- 4 [次へ]
- 5 グループ名入力欄に任意の名称を入力
グループ名は省略することができます。
- 6 [完了]
- 7 メッセージ入力欄に本文を入力
- 8 
メッセージが送信されます。

Gmail

Gmailについて

Gmailとは、Googleが提供するメールサービスです。本製品からGmailの確認・送受信などができます。

- ※ UQ mobileをご契約のお客さまは、auメールの代わりに、Gmailを利用して、メールボタン()を使い、手軽にメール送受信することができます。
- ・ Gmailの利用には、Google アカウントが必要です。詳しくは、「Google アカウントをセットアップする」(▶P.20)をご参照ください。
 - ・ 利用方法などの詳細については、Googleのホームページをご参照ください。
 - ・ サービスの内容は、予告なく変更される場合があります。

Gmailを起動する

- 1 ホーム画面→[Google]→[Gmail]
アカウント設定したGmail画面が表示されます。
 - ・ 画面右上のアカウントアイコンをタップすると、アカウントの切り替え、アカウントごとのフォルダ選択や設定ができます。アカウントをタップしてアカウントを追加することもできます。

Gmailを更新する

本製品の「Gmail」アプリとサーバーのGmailを同期して、新着メールを受信できます。

- 1 受信トレイ画面→下方向にスライド



Gmailを送信する

- 1 ホーム画面→[Google]→[Gmail]
- 2 [作成]
- 3 [宛先]→宛先を入力
- 4 [件名]→件名を入力
- 5 [メールを作成]→本文を入力
- 6 

Gmailを受信する

- 1 Gmailを受信
Gmailを受信すると、ステータスバーにが表示され、メール受信音が鳴ります。
- 2 ステータスバーを下にスライド
- 3 メールの情報を選択
受信トレイ画面が表示されます。
1件受信の場合は、受信メール内容表示画面が表示されます。
- 4 受信したメールを選択
受信メール内容表示画面が表示されます。

Gmailを返信／転送する

- 1 ホーム画面→[Google]→[Gmail]
- 送信者に返信する場合
- 2 返信するメールを選択→[返信]
 - 3 本文を入力
 - 4 
- 全員に返信／転送する場合
- 2 全員に返信／転送するメールを選択→[:]→[全員に返信]／[転送]
 - 3 本文を入力
「転送」を選択した場合は、転送先の宛先を入力します。
 - 4 

Gmailのメニューを利用する

メール一覧画面で各メールの左端のイニシャルアイコンや画像をタップしてメールを選択状態にすると、削除、未読に変更などメールを操作できます。
メール内容表示画面の右上にある「:」をタップするとメニューが表示され、選択したメールの移動やスヌーズなどの操作ができます。

インターネット

インターネット接続.....	42
インターネットについて.....	42
データ通信を利用する.....	42
インターネット利用.....	42
Webページを表示する.....	42
ブックマークを利用する.....	43

インターネット接続

インターネットについて

データ通信または無線LAN(Wi-Fi®)機能を使用してインターネットに接続できます。

- データ通信(5G NET, 5G NET for DATA)(▶P.42「データ通信を利用する」)
- Wi-Fi®(▶P.60「無線LAN(Wi-Fi®)機能」)



memo

◎ 5G NETまたは5G NET for DATAに加入していない場合は、データ通信を利用することができません。

データ通信を利用する

本製品は、「5G NET」や「5G NET for DATA」のご利用により、手軽にインターネットに接続してデータ通信を行うことができます。本製品にはあらかじめ5G NETでインターネットへ接続する設定が組み込まれており、インターネット接続を必要とするアプリを起動すると自動的に接続されます。

5G NET for DATAでインターネットへ接続するには、ホーム画面→[設定]→[その他]→[ネットワークとインターネット]→[SIM]→SIMを選択→[アクセス ポイント名]→[5G NET for DATA]と操作します。



memo

◎ 5G NET, 5G NET for DATA, データ通信料定額/割引サービスについての最新情報は、auのホームページをご参照ください。

■ データ通信ご利用上の注意

- 画像を含むホームページの閲覧、動画データなどのダウンロード、通信を行うアプリを使用するなど、データ量の多い通信を行うとデータ通信料が高額となるため、データ通信料定額サービスの加入をおすすめします。
- ネットワークへの過大な負荷を防止するため、一度に大量のデータ送受信を継続した場合やネットワークの混雑状況などにより、通信速度が自動的に制限される場合があります。

■ ご利用データ通信料のご確認方法について

ご利用データ通信料は、次のURLでご照会いただけます。

<https://www.au.com/support/>

インターネット利用

Webページを表示する

1 ホーム画面→[インターネット]

Webページが表示されます。



memo

◎ 非常に大きなWebページを表示した場合は、アプリが自動的に終了することがあります。

■ Webページでの基本操作

次のタッチパネル操作でWebページを閲覧できます(Webページによっては操作できない場合があります)。

- タップ: リンクやボタンを選択・実行できます。
- スライド/フリック: ページをスクロールできます。
- ズームイン/アウト: ページを拡大/縮小できます。
- 前のページに戻るには[戻る]をタップします。

■ Webページ内のテキストをコピーする場合

1 Webページ→テキストをロングタッチ

2 「」/「」をドラッグして、テキストの範囲を選択

3 [コピー]

4 貼り付け先の入力欄をロングタッチ→[貼り付け]

コピーしたテキストを貼り付けます。

■ Webページを移動する

Webページの上部に表示されるURL表示欄にキーワードを入力して、Webサイトの情報を検索できます。また、URLを直接入力してサイトを表示できます。

1 Webページ→URL表示欄をタップ

2 URL表示欄にキーワード/URLを入力→[実行]

- 入力した文字を含む検索候補がURL表示欄の下に一覧表示された場合は、タップしてWebページを表示することもできます。
- 「」をタップすると、ホームページに設定されているページに戻ります。

■ Webページのメニューを利用する

1 Webページ→[:]

→	[戻る]をタップしてサイトを表示した場合に、操作前に表示していたサイトに進みます。
☆	▶P.43「ブックマークを利用する」
↓	表示中のサイトを保存します。
①	表示中のサイトの情報を表示します。
🔄	表示中のサイトの情報を再読み込みします。
新しいタブ	新規にタブを作成します。
新しいシークレットタブ	新規にシークレットタブを作成します。
履歴	表示したサイトの履歴を表示します。
閲覧履歴データを削除	表示したサイトの履歴を削除します。
ダウンロード	サイトからダウンロードしたデータを表示します。
ブックマーク	▶P.43「ブックマークを利用する」
最近使ったタブ	閉じたタブの履歴を表示します。
共有	表示中のサイトのURLをメールなどで共有できます。
ページ内検索	表示しているページ内でテキストを検索します。
翻訳	表示中のサイトを翻訳します。
ホーム画面に追加	ホーム画面に、表示中のWebページにアクセスできるショートカットアイコンを配置します。
PC版サイト	パソコン用のサイトを表示します。
設定	ホームページの設定、プライバシーとセキュリティの設定、検索エンジンの設定、設定のリセットなどを行うことができます。
ヘルプとフィードバック	ヘルプを検索したり、フィードバックを送信することができます。

■ リンクのメニューを利用する

リンクをロングタッチするとメニューが表示され、リンクの保存、URLのコピーなどの操作が行えます。

ブックマークを利用する

1 Webページ→[:]→[ブックマーク]
ブックマーク画面が表示されます。

2 利用するブックマークを選択

ブックマークに登録する

表示中のサイトをブックマークに登録します。

1 Webページ→[:]→[☆]
ブックマークが保存されます。

ブックマーク画面のメニューを利用する

ブックマーク画面で「:」をタップすると、ブックマークの編集や削除などの操作が行えます。

アプリケーション

アプリケーション一覧	46	Androidアプリ	51
アプリケーション一覧.....	46	Google Playを利用する.....	51
カメラ	47	アプリケーションを管理する.....	51
カメラをご利用になる前に.....	47	インストールされたアプリの削除.....	51
撮影画面の見かた.....	47	YouTube	51
撮影前の設定をする.....	47	YouTubeを利用する.....	51
静止画を撮影／動画を録画する.....	48	Googleサービス	51
マクロを利用する.....	48	Meetを利用する.....	51
QRコード・バーコードリーダーを利用する.....	48	Google マップを利用する.....	51
拡大鏡を利用する.....	48	カレンダー	52
フォト	48	カレンダーを利用する.....	52
データを再生する.....	48	時計	52
静止画を編集する.....	48	アラームを利用する.....	52
Google TV	48	タイマーを利用する.....	53
Google TVを利用する.....	48	ストップウォッチを利用する.....	53
radiko+FM	49	世界時計を利用する.....	53
radiko+FMを利用する.....	49	歩数計	53
NFC／おサイフケータイ[®]	49	歩数計を利用する.....	53
おサイフケータイ [®] とは.....	49	歩数計を設定する.....	53
NFC機能を設定する.....	49	電卓	53
画面ロック連動機能を設定する.....	49	電卓を利用する.....	53
FeliCa [®] に対応したサービスを利用する.....	49	メモ帳	54
My au	50	メモ帳を利用する.....	54
My auを利用する.....	50	音声レコーダー	54
My UQ mobile	50	音声レコーダーを利用する.....	54
My UQ mobileを利用する.....	50	ライト	54
あんしんフィルター for au	50	ライトを利用する.....	54
あんしんフィルター for auを利用する.....	50	スマホの健康診断	54
		スマホの健康診断を利用する.....	54

アプリケーション一覧

アプリケーション一覧

アプリのアイコンをタップすると、アプリが起動します。

- ・次の一覧表では、アプリを名前順(記号/アルファベット/五十音順)に記載しています。

アイコンの表示名	ページ
+メッセージ	-
電話番号でメッセージのやりとりをしたり、写真や動画などのコンテンツを送信したりできるアプリです。	
Amazon ショッピング	-
Amazonショッピングアプリは、「探す」「比べる」「買う」「受け取る」を簡単、便利にする機能で、お客様の買い物をサポートします。	
Apple Music	-
1億曲以上聴き放題。au・UQ mobileからApple Musicにご加入で3カ月間無料。	
au PAY	-
au PAY コード支払い、au PAY プリペイドカード、au PAY カードをより便利に使いこなすためのアプリです。 au PAY決済のご利用、au PAY カード情報確認、au PAY 残高へのチャージ、チャージ残高、保有ポイント数、利用履歴、使えるお店・ポイントアップ店の確認などを、スマートフォンに最適化した画面でご利用いただけます。	
au PAY マーケット	-
Pontaポイントがたまってつかえる「au PAY マーケット」は、日用品から、グルメ、ファッション、インテリア、家電など、たくさんの商品やお店と出会うKDDI公式の総合ショッピングサイトです。	
au Short	-
「au Short」はサクッと動画で、毎日ワクワク～ au Shortは、息抜きができた、世の中の役立つ情報や最新のトレンドに出会えるショート動画アプリです。auが厳選したさまざまなジャンルのショート動画を、情報料無料で安心してご視聴いただけます。 また、マップ上でお出かけスポット動画等を探ることができ、楽しみ方が広がります。 さらに、au IDでログインすると、Pontaポイントがもらえる「毎日くじ」やデータ容量が当たる「データプレゼントキャンペーン」へご参加いただけます。	
au Wi-Fi アクセス	-
カフェなどにある全てのauのWi-Fiスポットについて、位置情報対応マップでのご案内と自動接続を提供します。 Pontaパスに登録の場合、フリーWi-Fiも安心して使えるVPN機能もご利用いただけます。	
auじぶん銀行	-
残高照会、振込み、定期預金、外貨預金など銀行サービスのすべてをアプリひとつで。	
auセルフケア	-
キャッシュ削除など、スマートフォンのお悩みを解消するための様々な機能を提供しています。 スマホの動作が重くてお悩みの方や、設定の変え方がわからないお客さまにおすすです。	
auメール	P.38
auメールのアドレスを利用してメールを送受信できます。 ※ UQ mobileをご契約のお客さまはGmailをご利用ください(▶P.39)。	
Chrome	-
ウェブページの閲覧を行うことができます。	
Facebook	-
友達や家族などの親しい人々や、同じ興味・関心を持つ人々とのコミュニティとつながることができる無料の「実名制」コミュニケーションアプリです。	
Files	P.57
Gmail	P.39
Google	-
キーワードから本製品内やWebページを対象に検索できます。	
Google One	-
ドライブ、Gmail、フォトのストレージの管理や、Googleのサポートスタッフに問い合わせなどができます。	
Google TV	P.48
Home	-
Google Home対応のデバイスを設定、管理します。	
Instagram	-
写真や動画などのビジュアルを通して、友達や家族などの親しい人々やお気に入りのクリエイター、同じ興味・関心を持つ世界中の人たちとつながることができる無料のアプリです。	
Keep メモ	-
Google が提供するメモアプリです。Keep メモのご利用には、Google アカウントが必要です。	
Meet	P.51
menu	-
デリバリーもネットスーパーも、スマホやタブレット1つでご利用いただけるアプリです。menu(メニュー)は、あなたの身近なお店や、みんながよく知る有名店・人気店の味をご自宅や社内でお手軽に楽しむことができます。	
Messenger	-
家族や友達、知り合いと、いつでも、どこでも、どんなデバイスからでもメッセージをカスタマイズして自分の気持ちや表現したり、コンテンツやその瞬間の体験を相手とシェアできるアプリです。	
My au	P.50
毎月のご請求額や、データ通信量(ギガ)、ご契約情報、ポイントなどが簡単に確認できるアプリです。各種お手続き、お問い合わせもスムーズに行えます。	
My UQ mobile*	P.50
毎月のご請求額や、データ通信量(ギガ)、ご契約情報、ポイントなどが簡単に確認できるアプリです。各種お手続き、お問い合わせもスムーズに行えます。	
Netflix	-
世界最大級の動画配信サービス。各種受賞作を含む幅広いジャンルの作品や、Netflixでしか観られないオリジナル作品が楽しめる！	

アイコンの表示名	ページ
OfficeSuite	-
Word、Excelなどのファイルを開覧できます。	
Play ストア	P.51
Ponta/パス	-
スマホを快適にご利用いただくためのあんしんサービスや、毎週コンビニ商品がおトクになるクーポンを提供します。	
radiko+FM	P.49
TikTok	-
TikTokは、世界中の動画を楽しめるショートムービープラットフォームです。おもむく動画、グルメ、癒されペット、ためになる動画など豊富なジャンルの動画が存在します。自分の好きな動画がきっと見つかります。	
YouTube	P.51
YT Music	-
公式アルバム/ミュージックビデオ/リミックス/カバー/ライブ版の幅広い音楽コンテンツが楽しめます。	
アシスタント	-
Google アシスタントを起動できます。	
アラーム	P.52
あんしんフィルター for au	P.50
お子さまが「スマートフォン」「タブレット」などを安心してご利用いただけるよう、不適切と思われるウェブページへのアクセスやアプリケーションのご利用を制限するフィルタリングアプリです。	
インターネット	P.42
ウイルスブロック	-
不正なアプリのインストールを防止したり、不適切なサイトへのアクセスをブロックしたりできるアプリです。	
ウェルネス	-
あなたの歩数がプレゼントに変わる！ 歩数や体重を記録して、貯まったコインでPontaポイントやクーポンの抽選に参加できる無料の健康管理アプリです。	
ウォレット	-
Google ウォレットを利用できます。	
遠隔操作サポート	P.81
「スマートフォン」「タブレット」などの操作で困ったとき、お客さまの端末の画面を共有し、お客さまの操作をサポートするアプリです。	
おサイフケータイ	P.49
お天気ナビゲータ	-
現在地や設定したエリアの天気情報を確認できます。	
音声レコーダー	P.54
海外スマホ利用	-
いつものスマホをそのまま海外で使える、「au海外放題」サービスをおトク・便利にご利用できるアプリです。アプリを使って日本国内にて事前予約することで、更におトクな利用料金でご利用いただけます。	
拡大鏡	P.48
カメラ	P.47
カレンダー	P.52
緊急情報	P.67
サービスToday	-
ニュース、天気、乗換案内などはもちろん、プレゼントやクーポン、スマートフォンを楽しむためのおトクで便利な情報をお届け。	
ストップウォッチ	P.53
スマホ健康診断	P.54
スマホの健康診断を起動して、本製品の状態を確認することができます。	
世界時計	P.53
設定	P.23
タイマー	P.53
通知を見る	P.24
使い方サポート	-
【お困りごと解決のサポート】 スマートフォンの初期設定やデータ移行、スマートフォンにまつわる様々な機器のお困りごとを解決します。コールセンターへのお電話やメッセージでのお問い合わせ、電話でのご予約もかんたんに行えます。 【お知らせ通知】 お客さまにぴったりの各種情報をお知らせ機能から随時ご提供します。 【かんたん診断機能】 タップ一つで気軽にスマートフォンの健康診断ができます。 【ネットワークスピードチェック】 現在使用しているWi-Fi®やモバイルデータ通信の通信速度が遅いと感じたとき、ネットワークのスピードをチェックし、改善につながる方法を提案します。	
データお預かり	-
写真やアドレス帳、その他大切なデータをバックアップするアプリです。	
データスイッチ	-
ガイドランスに従って、写真や動画、音楽、電話帳を新しい端末に送信することができます。	
デジラアプリ	-
データ容量の残量が分かる、データ容量がなくなったらデータチャージ(データ容量の購入)が簡単にできるアプリです。	
電卓	P.53
電話	P.32
電話帳	P.35
トピックスクリーン	P.22
トピックスクリーンでは、歩数計や最新のニュースをはじめ、時間帯によって変化する、あなたへのおすすめ情報を提供します。	
ドライブ	-
Google ドライブに保存したファイルを開覧、編集できます。	
取扱説明書	-
本製品の詳しい操作・設定方法をWebページ上でかんたんに確認できます。	
ニュース	-
あなたの関心に合わせて世界中の出来事を整理し届ける、一人ひとりにカスタマイズされたニュースサイトです。	
フォト	P.48
撮影した静止画や動画を表示・編集したり、Googleのオンラインストレージにバックアップすることができます。	

アイコンの表示名	ページ
歩数計	P.53
マップ	P.51
迷惑メッセージ・電話ブロック	—
迷惑SMS・電話からお客さまを守るサービスです。架空請求などの迷惑SMSや迷惑電話を自動検知し、スマートフォンの画面に警告画面を表示したり、迷惑メッセージフォルダに自動振り分けをします。また、公共施設や企業などからの着信時には、アドレス帳になくても発信元を自動表示します。	
メモ帳	P.54
メッセージ	P.39
テキストメッセージ、写真、音声メッセージ、動画を送受信できるGoogleのアプリです。	
ライト	P.54

※ UQ mobileのSIMカードを利用時に表示されます。

memo

- ◎ ご利用のSIMカードによって、表示されるアプリが異なる場合があります。
- ◎ 表に記載のアプリ以外にも、機種変更前にご利用・ご契約いただいたアプリがアプリケーション一覧に表示される場合があります。

カメラ

カメラをご利用になる前に

本製品はアウトカメラ/マクロカメラ/インカメラで静止画や動画の撮影ができます。

撮影した静止画や動画は、すべてmicroSDメモリカードまたは内部ストレージに保存されます。カメラ起動時にmicroSDメモリカードを挿入している場合、静止画や動画の保存先について確認画面が表示されることがあります。画面に従って保存先を設定してください。

- ・レンズに指紋や油脂などが付くと、鮮明な静止画/動画を撮影できなくなります。撮影する前に、柔らかい布などでレンズをきれいに拭いてください。
- ・撮影時にはレンズ部に指や髪、ストラップなどがつかないようにご注意ください。
- ・手ブレにご注意ください。画像がブレる原因となりますので、本製品が動かないようにしっかりと持って撮影するか、セルフタイマー機能を利用して撮影してください。特に室内など光量が十分でない場所では、手ブレが起きやすくなりますのでご注意ください。
- また、被写体が動いた場合もブレた画像になりやすいのでご注意ください。
- ・被写体がディスプレイに確実に表示されていることを確認してから、シャッター操作をしてください。カメラを動かしながらシャッター操作をすると、画像がブレる原因となります。
- ・動画を録画する場合は、マイクを指などで覆わないようにご注意ください。また、録画時の声の大きさや周囲の環境によって、マイクの音声の品質が悪くなる場合があります。
- ・次のような被写体に対しては、ピン트가合わないことがあります。
 - 無地の壁などコントラストが少ない被写体
 - 強い逆光のもとにある被写体
 - 光沢のあるものなど明るく反射している被写体
 - ブラインドなど、水平方向に繰り返しパターンのある被写体
 - カメラからの距離が異なる被写体がいくつもあるとき
 - 暗い場所にある被写体
 - 動きが速い被写体
- ・撮影ライトを目に近づけて点灯させないでください。撮影ライト点灯時は発光部を直視しないようにしてください。また、他の人の目に向けて点灯させないでください。視力低下などの障がいを起こす原因となります。
- ・不安定な場所に本製品を置いてセルフタイマー撮影を行うと、着信などでバイブレータが振動するなどして本製品が落下するおそれがあります。
- ・マナーモード設定中でも静止画撮影のフォーカスロック音やシャッター音、動画撮影の開始音、終了音は鳴ります。
- ・本製品を利用して撮影または録音したものを複製、編集などする場合は、著作権侵害にあたる利用方法をお控えいただくことはもちろん、他人の肖像を勝手に使用、改変などをすると肖像権を侵害することとなりますので、そのような利用方法もお控えください。なお実演や興行、展示物などの中には、個人として楽しむなどの目的であっても、撮影または録音などが禁止されている場合がありますので、ご注意ください。
- ・お客さまが本製品のカメラ機能を利用して公衆に著しく迷惑をかける不良行為などを行った場合、法律や条例/迷惑防止条例などに従って罰せられることがあります。
- ・位置情報が付加された写真をインターネット上にアップロードする場合、第三者に位置情報を知られる可能性がありますので、ご注意ください。
- ・極端に高温になっている場合は、カメラを使用することができません。また、使用中は温度上昇に応じてディスプレイの輝度が落ちる場合があります。

撮影画面の見かた

1 ホーム画面→[カメラ]

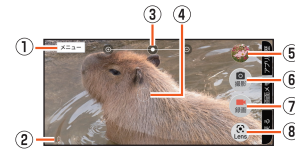

《モニター画面》

- メニュー**
カメラを設定します(▶P.47「撮影前の設定をする」)。
- 電池レベル状態**
電池残量が少なくなったときや、充電中に表示されます。
- ズーム**
画面上で2本の指を広げたり狭めたりするとズームバーが表示され、ズームを調整できます。◀▶(音量上ボタン)/▶◀(音量下ボタン)を押してズームを調整することもできます。
- フォーカス枠**
- 直前に撮影/録画したデータ**
直前に撮影/録画したデータのサムネイルを表示します。タップするとデータを確認できます(▶P.48「データを再生する」)。
- 撮影(シャッター)**
- 録画/停止**
- Google Lens**
かざしたテキストを操作したり、周囲のものに関する情報を見たり、植物や動物の名前や種類を確認することができます。
・利用するには、モバイルネットワークやWi-Fi®ネットワークに接続してください。

撮影前の設定をする

1 モニター画面→[メニュー]

カメラ設定画面が表示されます。

2

サイズ	静止画/動画のサイズを選択します。
カメラ切替	アウトカメラとインカメラを切り替えます。
マクロ	▶P.48「マクロを利用する」
フラッシュ	撮影ライトの点灯方法を設定します。
連写	静止画撮影の際、シャッターを長く押すと連写撮影するように設定します。
画像補正	画像の明るさを適度なものに調整したり(HDR)、手ブレ補正の設定をします。 「自動HDR+手ブレ補正」 「自動HDR」 「手ブレ補正」 「OFF」
タイマー	静止画撮影のセルフタイマーを設定します。設定した秒数が経過した後、静止画を撮影します。 「OFF」 「2秒」 「5秒」 「10秒」 ・カウントダウン中はカウントダウン音が鳴動し、撮影ライトが点滅します。 ・カウントダウン中に「中止」をタップすると、カウントダウンを中止します。
位置情報付加	設定後に撮影したすべての静止画/動画に位置情報を付加します。
保存先	保存先を設定します。 「本体」 「SDカード」
QRコード読取	QRコード、バーコードを検出し、対応したアプリを起動する通知を表示するかどうかを設定します。
撮影補助線	構図を決める補助線(グリッド)を表示します。
拡大鏡を使う	▶P.48「拡大鏡を利用する」

静止画を撮影／動画を録画する

■ 静止画を撮影する場合

1 ホーム画面→[カメラ]→画面をタップ

- タップしたところにピントが合います。
- ・モニター画面をロングタッチするとフォーカスロックされます。

2 [撮影]

撮影したデータは自動的に保存されます。

■ 動画を録画する場合

1 ホーム画面→[カメラ]→[録画]

- 録画が開始されます。
- ・録画中に「撮影」をタップすると、静止画を撮影できます。

2 [停止]

録画が停止します。録画したデータは自動的に保存されます。

memo

- ◎ モニター画面で約2分間何も操作しないと、カメラが終了します。
- ◎ 常時、オートフォーカスが動作し、自動でピントを合わせるコンティニユスAF機能を搭載しておりますが、被写体によっては、ピントが合うまでに時間がかかる場合があります。
- ◎ 録画中は送話口(マイク)でのみ、録音できます。

マクロを利用する

マクロカメラで接写して静止画を撮影できます。

1 ホーム画面→[カメラ]

2 [メニュー]→[マクロ]→[ON]→[OK]→[閉じる]

3 [撮影]

QRコード・バーコードリーダーを利用する

カメラを利用して、QRコードやバーコードを読み取ることができます。読み取った内容は、WEBサイト表示などに利用できます。

- ・「QRコード読取」(▶P.47)の設定をONにする必要があります。

1 ホーム画面→[カメラ]

2 QRコード／バーコードをカメラに写す

QRコード／バーコードのポップアップが表示されます。ポップアップをタップすると、WEBサイト表示などを利用することができます。

memo

- ◎ QRコード／バーコードとの距離が近すぎると、読み取りできない場合がありますので、カメラを近づけ過ぎないようにしてください。

拡大鏡を利用する

カメラを使って、ディスプレイに小さい文字などを拡大して表示することができます。

1 ホーム画面→[ツール]→[拡大鏡]

2 拡大表示したい場所をカメラに写す

- ・ライト:ライトを点灯／消灯します。
- ・拡大／縮小:表示した画面の表示を拡大／縮小します。
- ・静止:表示した画面の状態を静止します。「解除」をタップすると静止を解除します。
- ・フォーカス:表示した画面のピントを合わせます。画面をタップしてもピントを合わせることができます。
- ・撮影:表示した画面を静止画撮影します。

フォト

データを再生する

1 ホーム画面→[フォト]



《データ一覧画面》

① 新規作成

アルバムの作成や写真プリントなどができます。

② データ作成時期

③ 保存データ

④ 思い出

思い出を作成することができます。

⑤ 共有

共有パートナーアカウントの設定や、共有された写真の確認ができます。

⑥ アカウントメニュー

Google アカウントの管理、「フォト」アプリの設定、ヘルプやプライバシーポリシー、利用規約の確認などができます。

⑦ 表示形式

類似した写真をグルーピングしたり、データ一覧画面のレイアウトを設定できます。

⑧ すべて選択

⑨ コレクション

お気に入りやゴミ箱などのデータを確認できます。

⑩ 写真を検索

2 データを選択

データが再生されます。

memo

- ◎ 「フォト」アプリで表示されるデータの中には、再生できないものもあります。

静止画を編集する

静止画を編集できます。編集可能なファイル形式は、.jpg形式、.png形式などです。データによっては利用できない場合があります。

1 データ一覧画面→データを選択

2 画面をタップ→[編集]

画面の指示に従って操作してください。

Google TV

Google TVを利用する

Google TVで映画をレンタルしたり、保存した動画を視聴したりできます。

- ・ビデオの利用にはGoogle アカウントの設定が必要です。詳しくは、「Google アカウントをセットアップする」(▶P.20)をご参照ください。

1 ホーム画面→[Google]→[Google TV]

2 視聴する動画をタップ

画面の指示に従って操作してください。

radiko+FM

radiko+FMを利用する

インターネットに接続して、インターネットラジオの放送を聞くことができます。また、市販のイヤホンに接続することで、アナログFMラジオをFMチューナーで受信して聞くこともできます。

1 ホーム画面→[radiko+FM]

インターネットラジオの放送局一覧画面が表示されます。

2 放送局を選択

■ アナログFMラジオへ切り替える

アナログFMラジオを聴くには、市販のイヤホンの接続が必要です。

1 放送局一覧画面→[📶]→[FMチューナー]

2 [📶]→放送局を選択→本局または中継局を選択→[閉じる]

3 [▶]

memo

- ◎ インターネットラジオの詳細については、[📶]→[ヘルプ]と操作してご確認ください。
- ◎ アナログFMラジオの受信には、市販のイヤホンがアンテナとなります。
- ◎ アナログFMラジオは屋内や乗り物の中では電波を受信しにくいことがあります。できるだけ窓際で使用した方が受信しやすくなります。

NFC／おサイフケータイ®

おサイフケータイ®とは

おサイフケータイ®とは、NFCと呼ばれる近接型無線通信方式を用いた、電子マネーやポイントなどのサービスの総称です。

NFCとは、Near Field Communicationの略で、ISO(国際標準化機構)で規定された国際標準の近接型無線通信方式です。FeliCa®機能やリーダー／ライター(R/W)機能などが本製品でご利用いただけます。

おサイフケータイ®を利用したサービスによっては、ご利用になりたいサービス提供会社のおサイフケータイ®対応アプリをダウンロードする必要があります。

おサイフケータイ®対応サービスのご利用にあたっては、本製品に搭載されたFeliCaチップへ、サービスのご利用に必要なデータを書き込む場合があります。

なお、ご利用にあたっては、auホームページをあわせてご参照ください。

<https://www.au.com/mobile/service/osaifu/support/caution/>

おサイフケータイ®のご利用にあたって

- ・紛失・盗難などに備え、おサイフケータイ®のロックをおすすめします(▶P.49)。
 - ・紛失・盗難・故障などによりFeliCaチップ内のデータが消失してしまっても、当社としては責任を負いかねますのであらかじめご了承ください。万一消失してしまった場合の対応は、各サービス提供会社にお問い合わせください。
 - ・当社におサイフケータイ®の修理をお申し付けになる場合は、当社がFeliCaチップ内のデータを消去することに承諾していただく必要があります。データの消去の結果、お客さまに損害が生じた場合であっても、当社は責任を負いかねますのであらかじめご了承ください。
 - ・各種暗証番号およびパスワードにつきましては、お客さまにて十分ご留意の上管理をお願いいたします。
 - ・おサイフケータイ®対応サービスの内容、提供条件などについては、各サービス提供会社にご確認、お問い合わせください。
 - ・各サービスの提供内容や対応機種は予告なく変更する場合がありますので、あらかじめご了承ください。
 - ・対応機種によって、おサイフケータイ®対応サービスの一部がご利用いただけない場合があります。詳しくは、各サービス提供会社にお問い合わせください。
 - ・電池残量がなくなった場合、おサイフケータイ®がご利用いただけないことがあります。
 - ・おサイフケータイ®対応アプリ起動中は、おサイフケータイ®によるリーダー／ライターとのデータの読み書きができない場合があります。
 - ・電波の届かない場所や海外利用時は、おサイフケータイ®の一部のサービスが利用できない可能性があります。
- リーダー／ライターにかざしてのデータのやりとりは可能です。

リーダー／ライターとデータをやりとりする

🔄マークをリーダー／ライターにかざすだけで、FeliCaチップ内のデータをやりとりできます。

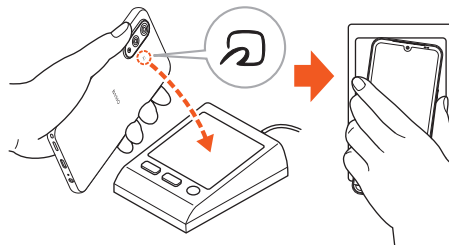

- ・🔄マークをリーダー／ライターにかざす際に強くぶつけないようにご注意ください。
- ・🔄マークはリーダー／ライターの中心に平行になるようにかざしてください。
- ・🔄マークをリーダー／ライターの中心にかざしても読み取れない場合は、本製品を少し浮かす、または前後左右にずらしてかざしてください。
- ・🔄マークとリーダー／ライターの間に金属物があると読み取れないことがあります。また、🔄マークの付近にシールなどを貼り付けると、通信性能に影響を及ぼす可能性がありますのでご注意ください。

memo

- ◎ おサイフケータイ®対応アプリを起動せずに、リーダー／ライターとのデータの読み書きができます。
- ◎ 本体の電源を切ってもご利用いただけます。ただし電池残量がない場合はご利用できません。その場合は充電後に一度本体の電源を入れることでご利用になります。
- ◎ NFC機能をオフにしている場合はご利用いただけません。

NFC機能を設定する

■ NFC機能をオンにする

1 ホーム画面→[設定]→[その他]→[接続設定]→[接続の詳細設定]→[NFC／おサイフケータイ設定]

2 「NFC／おサイフケータイ」を「ON」にする

NFC機能がオンになります。NFC機能をオンにすると、おサイフケータイ®対応サービスの全てが利用できます。

memo

- ◎ 「おサイフケータイ」アプリの[📶]をタップしてもNFC／おサイフケータイ設定画面を表示することができます。
- ◎ NFC機能がオフ中に電池が切れると、NFC機能をオンにできなくなります。電池残量にご注意ください。充電が切れた場合は、充電後にNFC機能をオンにしてください。

■ NFC機能をオフにする

1 ホーム画面→[設定]→[その他]→[接続設定]→[接続の詳細設定]→[NFC／おサイフケータイ設定]

2 「NFC／おサイフケータイ」を「OFF」にする

NFC機能をオフにすると、おサイフケータイ®対応サービスの利用を制限できます。これにより、おサイフケータイ®対応サービスの機能がロックされます。

画面ロック連動機能を設定する

NFC機能がオンの場合に「画面ロック中はロック」をオンにすると、画面ロック時および画面消灯時にNFC機能が自動的にオフになります。画面ロック解除時にNFC機能は自動的にオンに戻ります。

1 ホーム画面→[設定]→[その他]→[接続設定]→[接続の詳細設定]→[NFC／おサイフケータイ設定]

2 「画面ロック中はロック」を「ON」にする

FeliCa®に対応したサービスを利用する

「おサイフケータイ」アプリから対応サービスを利用できます。

1 ホーム画面→[おサイフケータイ]

サービス一覧が表示されます。初期設定画面が表示された場合は、画面の指示に従って操作してください。

2 利用したいサービスを選択

サービスに対応したアプリをダウンロードしてから、またはサービス紹介サイトから、画面の指示に従って操作してください。

My au

My auを利用する

月々のご請求額やデータ残量(ギガ)を簡単に確認できるほか、料金プランやオプションサービスなどの申し込み・変更手続きができます。

※本アプリはauご契約者様専用です。

1 ホーム画面→[au]→[My au]

My auのホーム画面が表示されます。

・初めて起動したときは画面の指示に従ってログインしてください。

2 確認する項目を選択する

データ残量、ご請求額、Pontaポイントやau PAY残高などの確認や、プラン変更など各種お手続きができます。おトクな情報をカレンダーでチェックもできます。

memo

◎ 困ったときやご契約内容の確認・変更は、My auのホーム画面右上の「お問合せ」をタップし、メッセージサポート画面からお問い合わせください。24時間いつでもお気軽にお問い合わせできます。

◎ 操作方法や画面表示は予告なく変更される場合があります。

My UQ mobile

My UQ mobileを利用する

月々のご請求額やデータ残量(ギガ)を簡単に確認できるほか、料金プランやオプションサービスなどの申し込み・変更手続きができます。

※本アプリはUQ mobileご契約者様専用です。

1 ホーム画面→[UQ mobile]→[My UQ mobile]

My UQ mobileのホーム画面が表示されます。

・初めて起動した時は、画面の指示に従ってログインしてください。

2 確認する項目を選択する

データ残量、ご請求額、Pontaポイントやau PAY残高等の確認や、プラン変更など各種お手続きができます。おトクな情報をカレンダーでチェックもできます。

memo

◎ 困ったときやご契約内容の確認・変更は、My UQ mobileのホーム画面右上の「お問合せ」をタップし、チャットサポート画面からお問い合わせください。24時間いつでもお気軽にお問い合わせできます。

◎ 操作方法や画面表示は予告なく変更される場合があります。

あんしんフィルター for au

あんしんフィルター for auを利用する

お子さまが「スマートフォン」「タブレット」などを安心してご利用いただけるよう、不適切と思われるウェブページへのアクセスやアプリケーションのご利用を制限するフィルタリングアプリです。

お子さまの年代に合わせ、「小学生」・「中学生」・「高校生」・「高校生プラス」の4段階から制限レベルを簡単に選択できるほか、特定のウェブサイトやアプリの制限/許可を保護者が個別にカスタマイズすることも可能です。

また、保護者が夜間などスマートフォンの利用を制限したり、お子さまの居場所を確認したりすることもできます。

1 ホーム画面→[あんしんフィルター for au]

初めて起動したときは、アクセス権限の同意画面が表示されます。内容をご確認の上、「同意する」をタップしてください。

2 [この電話番号でログイン]

画面の指示に従って操作してください。

※ご利用になるお子さまの電話番号でログインしてください。

3 仮パスワードを入力→仮パスワード(確認)を入力

仮パスワードは管理者登録の際に必要となります。必ず保護者の方がご自身で設定し、忘れないように管理してください。

4 フィルタリングの強度を選択

小学生	スマホを初めて使うお子さまや操作に少し慣れたお子さま向け [制限対象]ゲーム/動画/音楽、懸賞、成人娯楽、SNS/掲示板、出会い、アダルトなど
中学生	スマホの操作におおむね慣れたお子さま向け [制限対象]懸賞、成人娯楽、SNS/掲示板、出会い、アダルトなど
高校生	スマホ利用のルールやマナー、危険性を理解したお子さま向け [制限対象]SNS/掲示板、出会い、アダルトなど
高校生プラス	SNS利用のルールやマナー、危険性を理解したお子さま向け [制限対象]出会い、アダルトなど

5 [規約に同意してサービスを利用開始する]

利用規約を必ずご確認ください。

6 [位置情報・利用情報の取得・利用について]の内容を確認→[はい]

「いいえ」を選択するとエリア検索など一部の機能が利用できません。

7 [利用登録が完了しました]の表示を確認→[OK]

8 [このデバイス管理アプリを有効にする]

9 [よく使うアプリの設定]で利用したいアプリを選択→[設定する]

事前に利用したいアプリを許可してください。

10 SNS利用の危険性について確認→[確認しました]

11 [同意して設定する]→[あんしんフィルター for au アプリ規制]をタップし、[あんしんフィルター for au アプリ規制を使用]を「ON」にする

12 権限の許可とリスクについて確認し、[許可]

13 [設定画面を開く]→[アラームとリマインダーの設定を許可する]を「ON」にする

14 設定完了

ウェブサイトが表示されます。

以降は「あんしんフィルターアプリ」をブラウザアプリとしてご利用ください。

■ 管理者情報を登録する

お子さまのスマホで設定してください。

1 ホーム画面→[あんしんフィルター for au]

2 画面上の「ここをタップして、あんしんフィルター for auの管理者IDを登録してください。」の表示をタップ

3 仮パスワードを入力→[仮パスワードを照会する]

4 管理者IDを入力→管理者ID(確認)を入力→[管理者ID確認へ進む]

管理者IDには、保護者の方のメールアドレスを入力します。

5 [申請する]

管理者IDとして登録したメールアドレスに、「anshin-access@netstar-inc.com」よりメールが送信されます。

6 受信メールに記載されている管理者用パスワードを入力→[管理者登録を行う]→[OK]

memo

◎ 管理者情報の登録は、ID登録日の翌日までに行ってください。

■ 管理者ページを利用する

保護者の方のPCまたはスマホからご利用ください。保護者が遠隔で、お子さまのスマホの設定を行うことができます。

- 1 **メールで受信した「管理者ページURLのご連絡」に記載している管理者ページのURLをタップ**
https://anshin-access.netstar-inc.com/
- 2 **管理者IDとパスワードを入力→[ログイン]**
- 3 **管理者メニューを表示**
<主な機能>
 - ・フィルタリング強度の変更
 - ・個別のウェブサイトやアプリの制限/許可設定
 - ・利用時間帯の設定
 - ・利用状況の確認
 - ・エリア検索



memo

◎ 詳しくは、auホームページをご参照ください。
https://www.au.com/mobile/service/anshin-filter/

Androidアプリ

Google Playを利用する

・Google Playの利用にはGoogle アカウントの設定が必要です。

アプリを検索し、インストールする

- 1 **ホーム画面→[Playストア]**
Google Play画面が表示されます。
 - ・確認画面が表示された場合は、画面の指示に従って操作してください。

■ 有料のアプリを購入するときは

アプリが有料の場合は、ダウンロードする前に購入手続きを行います。
・アプリに対する支払いは一度だけです。一度ダウンロードした後のアンインストールと再ダウンロードには料金がかかりません。

アプリケーションを管理する

提供元不明のアプリのダウンロード

提供元不明のアプリをダウンロードする前に、本製品の設定でダウンロードを許可する必要があります。

- 1 **ホーム画面→[設定]→[その他]→[アプリ]→[特別なアプリアクセス]→[不明なアプリのインストール]**
- 2 **インストールを許可するアプリを選択→「この提供元のアプリを許可」を「ON」にする**

インストールされたアプリの削除

アプリによっては削除できないものもあります。

- 1 **ホーム画面→[設定]→[その他]→[アプリ]**
- 2 **[XX 個のアプリをすべて表示]→アプリをタップ→[アンインストール]→[OK]**

YouTube

YouTubeを利用する

Googleが提供するオンライン動画ストリーミングサービス「YouTube」を利用して、動画の再生や、キーワード入力による動画検索、カテゴリ別表示、撮影した動画のアップロードができます。

- 1 **ホーム画面→[Google]→[YouTube]**
新機能の紹介画面が表示された場合は、内容をご確認の上、画面の指示に従って操作してください。
- 2 **再生する動画を選択**



memo

◎ 動画をアップロードするには、YouTubeへのログインが必要になります。あらかじめGoogle アカウントを取得してください。
◎ YouTubeの詳細については、YouTube画面→[マイページ]→[ヘルプとフィードバック]と操作してご確認ください。

Googleサービス

Meetを利用する

Meetはビデオ通話とビデオ会議を利用できるサービスです。

・Meetの利用には、Google アカウントが必要です。詳しくは、「Google アカウントをセットアップする」(▶P.20)をご参照ください。

Meetにログインする

- 1 **ホーム画面→[Google]→[Meet]**
Google アカウントを設定していない場合は、画面の指示に従って設定してください。



memo

◎ Meetの詳細については、Meetの画面→[☰]→[ヘルプとフィードバック]と操作してご確認ください。

Google マップを利用する

Google マップで現在地の表示や別の場所の検索、ルート検索などを行うことができます。Google マップを起動すると、近くの基地局からの情報によって、おおよその現在地が表示されます。GPS受信機が現在地を測位すると、現在地はより正確な場所に更新されます。

- 1 **ホーム画面→[マップ]**
Google マップ画面が表示されます。
メッセージが表示された場合は、画面の指示に従って操作してください。



memo

- ◎ Google マップで現在地の確認や目的地の検索などを行うには、あらかじめデータ通信/GPS機能を有効にする必要があります。
- ◎ 指定のACアダプタ(別売)やUSB Type-Cケーブル(市販品)による充電中は、電流による磁気が影響し、地磁気センサーが正常に動作しないことがあります。ケーブル類から外してご使用ください。
- ◎ 方位計の値は絶対的なものではありません。方位計の誤差が小さくなるよう設計しておりますが、環境によりさまざまな変動要因及び誤差が発生するため、正確な方位を保証するものではありません。あくまで方位の目安としてご使用ください。
- ◎ 方位計は、地球の微小な磁場を感知して方位を算出しています。以下の場所では、計測の障害になったり、誤差が大きく発生したりする場合がありますので、それらが無い場所に移動してから計測してください。
 - ・建物(特に鉄筋コンクリート造り)、大きな金属の物体(電車、自動車)、高圧線、架線など、金属(鉄製の机、ロッカーなど)、家庭電化製品(テレビ、パソコン、スピーカーなど)、永久磁気(磁気ネックレスなど)
- ◎ 地磁気の弱い場所では方位計測に影響する場合があります。
- ◎ 以下の場合は、方位計測の精度に影響を及ぼすおそれがあります。
 - ・方位計の起動直後や、本製品を強い磁力に近づけた場合
 - ・急激な温度変化を伴う環境に長時間置いた場合
 - ・本製品が磁気を帯びた場合
- ◎ Googleにより最新のサービス、機能が提供される場合があります。

ストリートビューを表示する

地図から実際の景色を表示できます。

- 1 **Google マップ画面→表示する地点をロングタッチ**
- 2 **画像をタップ**
ストリートビュー画面が表示されます。

興味のある場所を検索する

- 1 **Google マップ画面→キーワード入力欄に検索する場所を入力**
- 2 **[検索]**
マップ画面の検索した場所に「📍」が表示され、詳細情報が表示されます。
 - ・キーワード入力欄の「X」をタップすると、検索を終了できます。

道案内を取得する

Google マップを利用して、目的地への詳しい道案内を取得できます。

- 1 **Google マップ画面→[📍]**
- 2 **「目的地を入力」に目的地を入力→[検索]**
経路の候補が表示されます。
 - ・「現在地」をタップすると、出発地を入力できます。
- 3 **[🚗](車) / [🚆](公共交通機関) / [🚶](徒歩)**
- 4 **目的の経路を選択**
目的地への道案内が表示されます。
 - ・移動方法に車または徒歩を選択した場合は、画面下部の「ナビ開始」をタップすると道案内が開始されます。画面下部の経路情報をタップすると、経路を文字情報で確認できます。
 - ・移動方法に公共交通機関を選択した場合は、画面下部の経路情報をタップすると経路を確認できます。

カレンダー

カレンダーを利用する

カレンダーをスケジュール、1日、1週間、1ヶ月、1年で表示することができます。
・カレンダーの利用にはGoogle アカウントが必要です。Google アカウント設定画面が表示された場合は、画面の指示に従って操作してください。Google アカウントの設定については、「Google アカウントをセットアップする」(▶P.20)をご参照ください。

1 ホーム画面→[カレンダー]

カレンダー画面が表示されます。
・説明画面が表示されたら、画面の指示に従って操作してください。



memo

◎ カレンダー画面→[月]→[年]／[月]／[週]／[日]／[予定リスト]と操作すると、カレンダーの表示を切り替えることができます。

カレンダーのメニューを利用する

1 カレンダー画面→[メニュー]

2 今日に戻る	カレンダーを当日に移動します。
検索	予定を検索します。
更新	同期しているカレンダーを更新します。
表示するカレンダー	同期するカレンダーを選択します。
設定	▶P.52「カレンダーを設定する」

予定を新規登録する

1 カレンダー画面→[予定を作成]

新規作成画面が表示されます。

2 必要な項目を入力

3 [完了]

カレンダーを設定する

週の開始日やタイムゾーン、通知などを設定します。

1 カレンダー画面→[メニュー]→[設定]→[全般設定]

2 変更する項目を選択

時計

アラームを利用する

指定した時刻をアラーム音やバイブレータでお知らせできます。

1 ホーム画面→[アラーム]

アラーム一覧画面が表示されます。

2 登録先の時刻をタップ

登録先を追加するには、[メニュー]→[追加]をタップしてください。

3 時刻を設定→[OK]

・設定済みのアラームを編集する場合は、編集するアラームの「詳細」をタップし、変更する項目を選択します。

4 繰り返し	アラームの繰り返しを曜日で指定します。 ・平日(土日、日本の祝日以外)のみアラームを鳴動させる場合は「平日(祝休日除く)」を選択します。
アラーム音	アラーム音を設定します。「なし」に設定すると「マナーモード」になります。
バイブレーション	アラーム音と同時にバイブレータを動作させるかどうかを設定します。
スヌーズ	スヌーズを利用するかどうかや、スヌーズの間隔を設定します。
アラーム名追加	名称を設定します。

5 [ON]／[OFF]



memo

- ◎ アラームを設定した時刻になると、アラーム音やバイブレータが設定時間の間鳴動し、アラーム名が表示されます。
- ◎ 通話中にアラームが起動した場合、受話口(レシーバー)からアラームを知らせる割込音が鳴ります。
- ◎ アラームを停止する場合は、「止める」／「解除」をタップするか「スヌーズ」をタップします。
- ◎ 電源が入っていない場合は、アラームは鳴りません。

アラームを削除する

1 アラーム一覧画面→削除するアラームの「詳細」をタップ

2 [削除]

アラームの設定をする

1 アラーム一覧画面→[メニュー]→[設定]

2 アラーム優先	マナーモード設定中にアラーム音を鳴動するかどうかを設定します。
アラームの音量	アラームの音量を設定します。
アラーム鳴動時間	アラーム音やバイブレータが停止するまでの時間を設定します。
ボタン動作	アラーム鳴動時に (電話ボタン) / (ホームボタン) / (メールボタン) / (音量上ボタン) / (音量下ボタン) を押した場合の動作を設定します。
デフォルトのアラーム音	アラーム音を選択します。「なし」を選択すると、アラーム音は鳴りません。
週の始まり	週の始まりの曜日を選択します。

タイマーを利用する

指定した時間をタイマー音でお知らせできます。

1 ホーム画面→[ツール]→[タイマー]

タイマー画面が表示されます。

- ・「+10分」、「+1分」、「+10秒」をタップすると、設定済みの時間を増やすことができます。
- ・「0秒に戻す」をタップすると、設定済みの時間が0秒になります。
- ・[メニュー]→[設定]をタップすると、タイマーの設定画面が表示され、マナーモード設定中にタイマーを優先するかどうかなどを設定できます。

2 時間をタップ

3 時間を入力→[OK]→[スタート]

カウントダウンが始まります。カウントダウンが終了すると、タイマー音が鳴ります。「止める」をタップするとタイマー音は止まります。「+10分」、「+1分」、「+10秒」をタップすると、時間を増やしてカウントダウンを再開できます。また、タイマーを途中で停止する場合は「一時停止」をタップします。「スタート」をタップするとカウントダウンを再開します。「最初から」をタップするとカウントダウンをリセットします。

ストップウォッチを利用する

1 ホーム画面→[ツール]→[ストップウォッチ]

ストップウォッチ画面が表示されます。

2 [スタート]

時間計測が始まります。



memo

- ◎ 計測を一時停止する場合は「ストップ」をタップし、再開する場合は「スタート」をタップします。「リセット」をタップすると、計測をリセットします。
- ◎ ラップタイムを計測する場合は、「ラップ」をタップします。

世界時計を利用する

複数の都市を登録して、日付・時刻を確認できます。

1 ホーム画面→[ツール]→[世界時計]

世界時計画面が表示されます。

- ・[メニュー]→[設定]と操作すると、世界時計の設定画面が表示され、自宅タイムゾーンなどを設定できます。

2 [メニュー]→[都市追加]

世界時計の都市選択画面が表示されます。

- ・[メニュー]→[並び順-時間]／[並び順-名前]と操作すると、時間順／名前順に並べ替えて選択することもできます。

3 登録する都市にチェックを入れる→[<]

- ・「すべての地域」をタップして地域を選択すると、選択した地域が表示されます。
- ・「国と都市をすべて表示」にチェックを入れると、全ての国と都市を表示します。



memo

- ◎ 登録した都市を削除する場合は、[メニュー]→[都市追加]→選択した都市のチェックを外します。

歩数計

歩数計を利用する

歩数や消費カロリー、目標歩数の設定などができます。

1 ホーム画面→[歩数計]

歩数計画面が表示されます。



memo

- ◎ 「データの初期化」(▶P.53)を利用すると、歩数データをリセットできます。
- ◎ 次のような場合、正確に歩行を測定できないことがあります。
 - ・本製品が不規則に動くとき
 - 体当たってはねるかばんの中など
 - 首や腰、かばんからぶら下げたとき
 - ・不規則な歩行をしたとき
 - すり足歩行、サンダル、草履などの履物での歩行
 - 混雑した街を歩くなどの歩行の乱れ
 - 水辺や水中などでの歩行
 - ・上下運動や振動の多い所で使用したとき
 - 立ったり、座ったりする動作
 - 歩行以外のスポーツ
 - 階段や急斜面の昇り降り
 - 乗り物(自転車、自動車、電車、バスなど)に乗車中の振動
- ◎ 振動する台の上や連続する振動が伝わるような場所に置くと、歩数としてカウントされる場合があります。
- ◎ 歩き始めは歩行かどうかの判断を行うため、10歩程度(5秒以上)の歩行を検出するまで、カウントを始めません。カウント開始時に、それまでに取得した歩数も合わせて表示します。
- ◎ 日付が変更されると、前日までのデータを記録し、歩数カウントをゼロから開始します。
- ◎ 測定した歩数や歩行距離、移動手段別時間の記録、消費カロリーはあくまで目安です。基礎代謝量は含みません。

歩数計を設定する

1 歩数計画面→[メニュー]→[設定]

歩数計設定画面が表示されます。

2

歩数計	歩数計のオン/オフを設定します。
歩数計通知*	前日の歩数データを設定した連絡先に通知するかどうかを設定します。
プロフィール設定	身長、体重などを設定します。
目標設定	歩数・消費カロリーの目標を設定します。
お知らせ通知	目標達成をお知らせするかどうかを設定します。
表示形式	歩数計の表示形式を設定します。 「東海道五十三次」を設定すると、東海道五十三次の行程を使用して、歩数計で測定した結果を元に日本橋からゴールの京師を目指して旅をすることができます。歩数に応じて歌川広重の東海道五十三次の浮世絵を手に入れることができます。
データの初期化	すべてのデータや設定をリセットします。

* au契約及びauメールでのみご利用いただけます。

電卓

電卓を利用する

電卓を利用できます。

1 ホーム画面→[電卓]

電卓画面が表示されます。

「AC」:計算結果を消去します。

「」:最後に入力した数字/記号を消去します。

メモ帳

メモ帳を利用する

- 1 ホーム画面→[ツール]→[メモ帳]
メモ一覧画面が表示されます。
・「検索」をタップして検索ワードを入力すると登録したメモを検索できます。
- 2 [新規作成]→タイトルとメモを入力→[保存]
メモが保存されます。

メモを確認／編集する

- 1 メモ一覧画面→メモをタップ
メモ詳細画面が表示されます。
タイトルまたはメモをタップするとメモ入力画面に切り替わり、タイトルやメモを編集できます。
・メモ詳細画面で「メニュー」をタップすると、メモの削除や共有、カラーの設定を行えます。

memo

◎ メモ詳細画面の電話番号／メールアドレス／URLをタップすると、発信、SMSの作成、メールの作成、インターネットでサイトの表示などが行えます。

メモを選択して削除する

- 1 メモ一覧画面→[メニュー]→[削除]
- 2 削除するメモにチェックを入れる→[OK]→[OK]
・[すべて選択]→[OK]→[OK]と操作すると、すべてのメモを削除することができます。

音声レコーダー

音声レコーダーを利用する

- 1 ホーム画面→[ツール]→[音声レコーダー]
音声レコーダー画面が表示されます。
- 2 [録音]
録音が始まります。
- 3 [停止]
録音が停止され、録音した音声は保存されます。
・「一時停止」をタップすると録音を一時停止することができます。録音を再開する場合は「録音」をタップしてください。
・録音を停止すると再生画面が表示され、「再生」をタップすると録音した音声を再生して確認できます。
・音声レコーダー画面→[メニュー]→[ファイル形式]／[保存先]と操作すると、録音した音声データの録音ファイル形式や保存先を設定できます。

memo

◎ Bluetooth®機能で接続しているマイクから録音することはできません。本製品の送話口(マイク)で録音してください。
◎ 録音中に音声着信すると、録音が一時停止されます。

音声を再生する

- 1 音声レコーダー画面→[録音データ一覧]
音声データ一覧画面が表示されます。
・音声データ一覧画面→[メニュー]→[削除]と操作すると、音声データを削除することができます。
- 2 音声データをタップ
再生画面が表示され、音声の再生が始まります。
・再生画面の「メニュー」をタップすると、音声データの再生速度の変更や削除、名称変更、共有、詳細情報の表示を行うことができます。
・再生画面で再生中／一時停止中に「巻き戻し」／「早送り」をタップすると、再生の巻き戻し／早送りができます。

memo

◎ ホーム画面→[Google]→[Files]→[音声]→音声データをタップしても音声を再生することができます。

音声データを選択して削除する

- 1 音声データ一覧画面→[メニュー]→[削除]
- 2 削除する音声データにチェックを入れる→[OK]→[OK]
・[すべて選択]→[OK]→[OK]と操作すると、すべての音声データを削除することができます。

ライト

ライトを利用する

ライトを利用できます。

- 1 ホーム画面→[ツール]→[ライト]
ライト画面が表示されます。
- 2 [ON]／[OFF]
ライトが点灯／消灯します。

memo

◎ ライトを目に近づけて点灯させないでください。また、ライト点灯時は発光部を直視しないようにしてください。同様にライトを他の人の目に向けて点灯させないでください。視力低下などの障がいを起こす原因となります。
◎ カメラ起動中は使用できません。
◎ ご使用時は電池の減りにご注意ください。

スマホの健康診断

スマホの健康診断を利用する

本製品の状態を確認する「スマホの健康診断」を利用します。

- 1 ホーム画面→[スマホ健康診断]
スマホの健康診断画面が表示されます。
- 2 [診察]
診断が始まります。
・「メモリ最適化」をタップするとキャッシュの削除やバックグラウンドで動作しているアプリを終了させることができます。
- 3 気になる症状をタップ→[解決する]
治療を開始します。治療が完了すると「処置しました」と表示されるか、症状の原因が表示されます。
他の症状を治療したい場合は「他の症状を解決する」を、診断を終了する場合は「健康診断を終了する」をタップしてください。
「解決する」が表示されずに、原因と対処方法が表示される場合もあります。

memo

◎ 「スマホの健康診断」アプリの利用に際し、費用は発生しません。ただし、データ通信を利用して本製品からインターネットに接続するとき、データ通信に課金が発生します。

ファイル管理

ファイル管理	56
本製品の保存領域について	56
microSDメモ리카ードを利用する	56
microSDメモ리카ードを取り付ける／取り外す	56
USB Type-Cケーブル(市販品)でパソコンと接続する	57
メモリの使用量を確認する	57
microSDメモ리카ードを初期化する	57
USBホスト機能を利用する	57
Files	57
データをコピー／移動する	57

ファイル管理

本製品の保存領域について

本製品は、本体メモリ(内部ストレージ、内部共有ストレージ)とmicroSDメモリカード(SDカード)にデータを保存することができます。

本体メモリ	アプリや各アプリが使用するデータ、スクリーンショットで撮影した画像などのメディアファイルを保存します。
microSDメモリカード	メディアファイルなどを保存します。

memo

◎ アプリによってはmicroSDメモリカードに保存するメニューやメッセージが表示されても、本体メモリに保存される場合があります。

microSDメモリカードを利用する

microSDメモリカード(microSDHCメモリカード、microSDXCメモリカードを含む)を本製品に取り付けることにより、データを保存/移動/コピーすることができます。

memo

- ◎ 他の機器で初期化したmicroSDメモリカードは、本製品では正常に使用できない場合があります。本製品で初期化してください。初期化する方法については、「microSDメモリカードを初期化する」(▶P.57)をご参照ください。
- ◎ 著作権保護されたデータによっては、パソコンなどからmicroSDメモリカードへ移動/コピーは行っても本製品で再生できない場合があります。
- ◎ microSDXCメモリカードはSDXC対応機器でのみご使用いただけます。万一、SDXC非対応の機器にmicroSDXCメモリカードを差し込んだ場合、フォーマットを促すメッセージが表示されることがありますが、フォーマットはしないでください。SDXC非対応の機器でmicroSDXCメモリカードをフォーマットした場合、microSDXCメモリカードからデータが失われ、異なるファイルシステムに書き換えられます。また、microSDXCメモリカード本来の容量で使用できなくなることがあります。

■ 取扱上のご注意

- ・ microSDメモリカードのデータにアクセスしているときに、電源を切ったり衝撃を与えたりしないでください。データが壊れるおそれがあります。
- ・ microSDメモリカードを取り付けている状態で、落下させたり振動・衝撃を与えたりしないでください。記録したデータが壊れる(消去される)ことがあります。
- ・ SIMカード/microSDメモリカードスロットには、液体、金属片、燃えやすいものなどmicroSDメモリカード以外のものは挿入しないでください。火災・感電・故障の原因となります。
- ・ 本製品はmicroSD/microSDHC/microSDXCメモリカードに対応しています。対応のmicroSD/microSDHC/microSDXCメモリカードにつきましては、各microSDメモリカード発売元へお問い合わせいただくか、auホームページをご参照ください。

microSDメモリカードを取り付ける/取り外す

microSDメモリカードの取り付け/取り外しは、本製品の電源を切ってから行ってください。

microSDメモリカードを取り付ける

- 1 SIMカード/microSDメモリカードトレイのミゾに指先をかけて、まっすぐに引き出す(▶P.17)
- 2 microSDメモリカードの端子(金属)面を下にしてSIMカード/microSDメモリカードトレイにはめ込む
 - ・ microSDメモリカードがSIMカード/microSDメモリカードトレイから浮かないように、はめ込んでください。

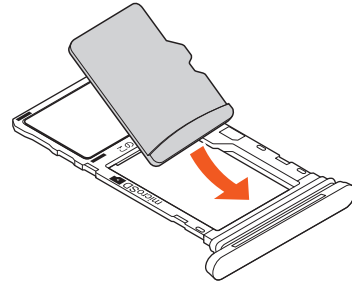

- 3 SIMカード/microSDメモリカードトレイを本体に差し込んで、奥までまっすぐ押し込む(▶P.17)

memo

◎ microSDメモリカードには、表裏/前後の区別があります。無理に入れようとすると取り外せなくなったり、破損したりするおそれがあります。

microSDメモリカードを取り外す

microSDメモリカードを取り外す場合は、データが壊れる(消去される)ことを防ぐため、必ず以下の操作でマウント解除動作を行ってください。

- 1 ホーム画面→[設定]→[その他]→[ストレージ]→[このデバイス]
- 2 [SDカード]→[メニュー]→[取り出し]
- 3 SIMカード/microSDメモリカードトレイのミゾに指先をかけて、まっすぐに引き出す(▶P.17)
- 4 microSDメモリカードをSIMカード/microSDメモリカードトレイから取り外す

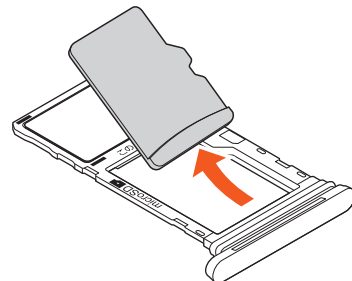

- 5 SIMカード/microSDメモリカードトレイを本体に差し込んで、奥までまっすぐ押し込む(▶P.17)

memo

◎ microSDメモリカードの端子部には触れないでください。
◎ 長時間お使いになった後、取り外したmicroSDメモリカードが温かくなっている場合がありますが、故障ではありません。

USB Type-Cケーブル(市販品)でパソコンと接続する

本製品とパソコンをUSB Type-Cケーブル(市販品)で接続すると、本製品の内部ストレージ、microSDメモリカード内のデータを読み書きできます。また、音楽/動画データの転送も可能です。

- 1 パソコンが完全に起動している状態で、USB Type-Cケーブル(市販品)をパソコンのUSBポートに接続
- 2 本製品が完全に起動している状態で、USB Type-Cケーブル(市販品)のUSB Type-Cプラグを外部接続端子にまっすぐに差し込む
USB Type-Cプラグは表裏どちらの向きでも差し込むことができます。

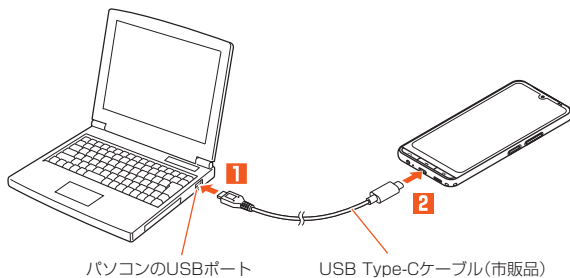

- 3 ステータスバーを下にスライド
 - 4 [このデバイスを USB で充電中]→[ファイル転送]
- 内部ストレージやmicroSDメモリカード内のデータをパソコンで操作する
- ・あらかじめパソコンと本製品を接続してください。
- 1 パソコンから本製品を開く
内部ストレージを操作する場合は、「内部共有ストレージ」を開いてください。
 - 2 パソコンを操作してデータを転送
 - 3 転送終了後、USB Type-Cケーブル(市販品)を本製品から取り外す
USB Type-Cケーブル(市販品)のUSB Type-Cプラグをまっすぐに引き抜いてください。

メモリの使用量を確認する

内部ストレージ、microSDメモリカードの合計容量や空き容量を確認できます。

- 1 ホーム画面→[設定]→[その他]→[ストレージ]
- 2

このデバイス	内部ストレージの合計容量/空き容量が確認できます。
SDカード	microSDメモリカードの合計容量/空き容量が確認できます。*

* メモリの一部をmicroSDメモリカード仕様に基づく管理領域として使用するため、実際にご使用いただけるメモリ容量は、microSDメモリカードに表記されている容量より少なくなります。

microSDメモリカードを初期化する

microSDメモリカードを初期化すると、microSDメモリカードに保存されているデータ(アプリを含む)はすべて削除されます。

- 1 ホーム画面→[設定]→[その他]→[ストレージ]→[このデバイス]
- 2 [SDカード]→[メニュー]→[フォーマット]
- 3 [フォーマット]→[フォーマット]→[完了]



memo

◎ 初期化は充電しながら行うか、内蔵電池が十分に充電された状態で行ってください。

USBホスト機能を利用する

本製品にはUSBホスト機能が搭載されています。周辺機器接続用USBケーブル(市販品)を外部接続端子に接続することで、USB機器(市販品)を利用することができます。

- ・USBホスト機能を使用する前に本製品を充電してください。
- ・消費電力の大きなUSB機器を接続する場合、本製品の動作状態や電池残量、周囲温度によっては自動的に本製品の電源が切れることがあります。

- 1 本製品の外部接続端子に周辺機器接続用USBケーブル(市販品)のUSB Type-Cプラグを差し込む
- 2 周辺機器接続用USBケーブル(市販品)にUSB機器を接続する



memo

◎ すべてのUSB機器との接続を保証するものではありません。

Files

データをコピー/移動する

[Files]を利用してデータのコピー/移動などができます。

- 1 ホーム画面→[Google]→[Files]
- 2 [内部ストレージ]/[SDカード]
- 3 フォルダを選択→コピーまたは移動するファイルの[::]
- 4 [コピー]/[移動]→[内部ストレージ]/[SDカード]
- 5 コピー先または移動先のフォルダを選択→[ここにコピー]/[ここに移動]

Bluetooth[®]機能	60
Bluetooth [®] 機能について.....	60
Bluetooth [®] 機能をオンにする.....	60
Bluetooth [®] 機器を登録する.....	60
Bluetooth [®] 機能でデータを送受信する.....	60
無線LAN(Wi-Fi[®])機能	60
無線LAN(Wi-Fi [®])機能について.....	60
Wi-Fi [®] 機能をオンにする.....	60
Wi-Fi [®] ネットワークに接続する.....	61
Wi-Fi [®] 機能を切断する.....	61
Wi-Fi [®] 機能の詳細設定をする.....	61
Wi-Fi Direct [®] を設定する.....	61
テザリング機能	61
テザリングについて.....	61
Wi-Fi [®] テザリング機能を利用する.....	61
USBテザリング機能を利用する.....	61
Bluetooth [®] テザリング機能を利用する.....	61

Bluetooth®機能

Bluetooth®機能について

Bluetooth®機能は、パソコンやハンズフリー機器などのBluetooth®機器とワイヤレス接続できる技術です。Bluetooth®機器と通信するには、Bluetooth®機能をオンにする必要があります。また、必要に応じて本製品とBluetooth®機器のペアリング(登録)を行ってください。

memo

- ◎ 本製品はすべてのBluetooth®機器との接続動作を確認したものではありません。従って、すべてのBluetooth®機器との接続は保証できません。
- ◎ 無線通信時のセキュリティとして、Bluetooth®標準仕様に準拠したセキュリティ機能に対応していますが、使用環境および設定内容によってはセキュリティが十分でない場合が考えられます。Bluetooth®通信を行う際はご注意ください。
- ◎ Bluetooth®通信時に発生したデータおよび情報の漏えいにつきましては、当社は一切の責任を負いかねますので、あらかじめご了承ください。

Bluetooth®機能をオンにする

本製品でBluetooth®機能を利用する場合は、あらかじめ次の操作でBluetooth®機能をオンに設定します。

他のBluetooth®機器からの接続要求、機器検索への応答、オーディオ出力、ハンズフリー通話、データ送受信などが利用可能になります。

- ・他のBluetooth®機器からの接続を受けるには、本製品をあらかじめ他の機器から検出可能に設定しておく必要があります(▶P.60)。

1 ホーム画面→[設定]→[その他]→[接続設定]→[接続の詳細設定]→[Bluetooth]

Bluetooth®設定画面が表示されます。

2 「ON」にする

memo

- ◎ Bluetooth®機能のオン/オフ設定は、電源を切っても変更されません。
- ◎ Bluetooth®機能は本製品の電源を切った状態では利用できません。
- ◎ Bluetooth®機能をオンにすると、電池の消耗が早くなります。使用しない場合は電池の消耗を抑えるためにBluetooth®機能をオフにしてください。

Bluetooth®機器を登録する

本製品と他のBluetooth®機器を接続するには、あらかじめペアリング(登録)を行います。

- ・機器によって、ペアリングのみ行う場合と、続けて接続まで行う場合があります。

1 Bluetooth®画面→「ON」にする

2 [新しいデバイスとペア設定]

検出されたBluetooth®デバイス名が一覧表示されます。

3 ペアリングを行うBluetooth®デバイス名を選択

4 画面の指示に従って操作

ペア設定コード入力画面が表示されたときは、本製品とBluetooth®機器で同じペア設定コード(4~16桁の数字)を入力します。

memo

- ◎ Bluetooth®機器との接続中には、他のBluetooth®機器を登録できない場合があります。
- ◎ ペアリングを行うデバイス側で、Bluetooth®機能が有効になっていることとBluetooth®検出機能がオンになっていることを確認してください。

■ ペア設定コードについて

ペア設定コードは、Bluetooth®機器どうしが初めて通信するときに、お互いに接続を許可するために、本製品およびBluetooth®機器で入力する暗証番号です。本製品では、4~16桁の数字を入力できます。

memo

- ◎ ペア設定コード入力は、セキュリティ確保のために約30秒の制限時間が設けられています。
- ◎ 接続する機器によっては、毎回ペア設定コードの入力が必要な場合があります。

他のBluetooth®機器から検出可能にする

1 Bluetooth®設定画面→「ON」にする

2 [新しいデバイスとペア設定]

- ・他のBluetooth®機器から検出可能になります。

■ 他のBluetooth®機器からペアリング要求を受けた場合

ペアリングを要求された場合は、必要に応じて「ペア設定する」をタップするか、ペア設定コードを入力してBluetooth®機器を認証します。

Bluetooth®機器の接続を解除する

1 ホーム画面→[設定]→[その他]→[接続設定]→[すべて表示]

2 接続を解除するBluetooth®デバイス名の「設定」をタップ→[削除]→[ペア解除する]

Bluetooth®機能でデータを送受信する

あらかじめ本製品のBluetooth®機能をオンにしてください。

Bluetooth®機能でデータを送信する

連絡先、静止画、動画、音楽などのファイル、他のBluetooth®機器に送信できます。

- ・送信は各アプリの「メニュー」などから行ってください。

Bluetooth®機能でデータを受信する

1 他のBluetooth®機器からデータ送信

ステータスバーに「」が表示されます。

2 ステータスバーを下にスライド

3 [着信ファイル]→[承諾]

ステータスバーに「」が表示され、データの受信が開始されます。通知パネルのお知らせで受信状態を確認できます。

無線LAN(Wi-Fi®)機能

無線LAN(Wi-Fi®)機能について

家庭内で構築した無線LAN(Wi-Fi®)環境や、外出先の公衆無線LAN環境を利用して、インターネットサービスに接続できます。



memo

- ◎ ご自宅などでご利用になる場合は、インターネット回線と無線LAN(Wi-Fi®)親機(Wi-Fi®ネットワーク)をご用意ください。
- ◎ 外出先でご利用になる場合は、あらかじめ外出先のWi-Fi®ネットワーク状況を、公衆無線LANサービス提供者のホームページなどでご確認ください。公衆無線LANサービスをご利用になるときは、別途サービス提供者との契約などが必要な場合があります。
- ◎ すべての公衆無線LANサービスとの接続を保証するものではありません。
- ◎ 無線LAN(Wi-Fi®)機能は、電波を利用して情報のやりとりを行うため、電波の届く範囲であれば自由にLAN接続できる利点があります。その反面、セキュリティの設定を行っていないときは、悪意ある第三者により不正に進入されるなどの行為をされてしまう可能性があります。お客様の判断と責任において、セキュリティの設定を行い、使用することを推奨します。

Wi-Fi®機能をオンにする

Wi-Fi®機能を使用するには、Wi-Fi®機能をオンにしてから利用可能なWi-Fi®ネットワークを検索して接続します。

1 ホーム画面→[設定]→[Wi-Fi]→「ON」にする

Wi-Fi®機能が起動し、利用可能なWi-Fi®ネットワークがスキャンされます。Wi-Fi®機能がオンになるまで、時間がかかる場合があります。

memo

- ◎ Wi-Fi®機能がオンのときでもデータ通信を利用できます。ただしWi-Fi®ネットワーク接続中は、Wi-Fi®機能が優先されます。
- ◎ Wi-Fi®ネットワークが切断されると、自動的にデータ通信に切り替わります。
- ◎ Wi-Fi®機能を使用するときには十分な電波強度が得られるようご注意ください。Wi-Fi®ネットワークの電波強度は、本製品をお使いの位置によって異なります。Wi-Fi®ルーターの近くに移動すれば、電波強度が改善されることがあります。

Wi-Fi® ネットワークに接続する

- 1 ホーム画面→[設定]→[Wi-Fi]→[ON]にする
Wi-Fi設定画面が表示され、利用可能なWi-Fi®ネットワークが一覧表示されます。
- 2 接続するWi-Fi®ネットワークを選択→[接続]
 - セキュリティで保護されたWi-Fi®ネットワークに接続する場合は、パスワード(セキュリティキー)*を入力し、「接続」をタップします。
※ パスワード(セキュリティキー)は、アクセスポイントで設定されています。詳しくは、ネットワーク管理者にお問い合わせください。
 - 接続が完了すると、ステータスバーに[]が表示されます。

memo

- ◎ Wi-Fi設定画面で接続中のWi-Fi®ネットワークをタップすると、ネットワーク情報の詳細が表示されます。
- ◎ お使いの環境によっては通信速度が低下したり、ご利用になれない場合があります。

Wi-Fi® ネットワークを手動で追加する

- 1 Wi-Fi設定画面→[ネットワークを追加]
- 2 追加するWi-Fi®ネットワークのネットワークSSIDを入力
- 3 セキュリティを選択
必要に応じて、追加するWi-Fi®ネットワークのセキュリティ情報を入力します。
- 4 [保存]

memo

- ◎ 手動でWi-Fi®ネットワークを追加する場合は、あらかじめネットワークSSIDや認証方式などをご確認ください。

Wi-Fi® ネットワークをQRコードで追加する

- 1 Wi-Fi設定画面→[ネットワークを追加]→[詳]
- 2 本製品のカメラにWi-Fi®ネットワークのQRコードを映す

Wi-Fi® 機能を切断する

- 1 Wi-Fi設定画面→接続中のWi-Fi®ネットワークを選択
- 2 [削除]

memo

- ◎ Wi-Fi設定画面→接続中のWi-Fi®ネットワークをロングタッチ→[削除]と操作しても、接続を切断できます。
- ◎ 切断すると、再接続のときにパスワード(セキュリティキー)の入力が必要になる場合があります。

Wi-Fi® 機能の詳細設定をする

- 1 Wi-Fi設定画面→[ネットワーク設定]
- 2 必要な項目を設定

Wi-Fi を自動的にONにする	保存済みのネットワークの検出時にWi-Fi®をONにするかどうかを設定します。
利用可能なパブリックネットワークを通知する	公衆通信回線が利用可能なときに通知するかどうかを設定します。
証明書をインストール	Wi-Fi®認証用の証明書をインストールします。
Wi-Fi Direct	▶P.61「Wi-Fi Direct®を設定する」
高度なWi-Fi設定	未接続状態のスキャン間隔、およびWi-Fiでインターネットに接続できないときにモバイルネットワークを使用するかどうかなどを設定します。

Wi-Fi Direct® を設定する

Wi-Fi Direct®対応デバイスどうしを接続するように設定できます。

- 1 Wi-Fi設定画面→[ネットワーク設定]→[Wi-Fi Direct]
デバイス一覧画面が表示されます。
 - 接続要求を出す場合は、デバイス一覧画面から接続先を選択し、画面の指示に従って操作します。接続を切断する場合は、接続済みのデバイスをタップして切断します。
 - [メニュー]→[デバイスの検索]と操作すると、デバイス一覧を更新できます。
 - [メニュー]→[デバイス名を変更]と操作すると、デバイス側で表示される本製品の名前を変更できます。

テザリング機能

テザリングについて

テザリングとは、本製品をポータブルアクセスポイントとしてインターネットに接続することができる機能です。無線LAN(Wi-Fi®)機器を最大10台まで接続したり、USB Type-Cケーブル(市販品)でパソコンと本製品を接続したり、Bluetooth®機器を最大4台まで接続して、インターネットに接続することもできます。

memo

- ◎ テザリング機能のご利用には別途ご契約が必要です。

Wi-Fi® テザリング機能を利用する

- 1 ホーム画面→[設定]→[その他]→[ネットワークとインターネット]→[テザリング]
- 2 Wi-Fi アクセスポイント
本製品をポータブルアクセスポイントとしてインターネットに接続します。
- 3 「Wi-Fi アクセス ポイントの使用」を[ON]にする

memo

- ◎ 操作3で「セキュリティ」を「なし」にすると、意図しない機器からの接続のおそれがありますので、ご注意ください。

USBテザリング機能を利用する

- 1 ホーム画面→[設定]→[その他]→[ネットワークとインターネット]→[テザリング]
- 2 USB テザリング
USB経由でテザリングします。
あらかじめ「USB Type-Cケーブル(市販品)でパソコンと接続する」(▶P.57)を参照してパソコンと接続してください。

memo

- ◎ USBテザリング機能をオフにする場合は、操作2で「USB テザリング」を再度タップして「OFF」にするか、USB Type-Cケーブル(市販品)を抜いてください。

Bluetooth® テザリング機能を利用する

- 1 ホーム画面→[設定]→[その他]→[ネットワークとインターネット]→[テザリング]
- 2 Bluetooth テザリング
本製品をポータブルアクセスポイントとしてインターネットに接続します。

機能設定	64
お好み調整を設定する	64
その他の設定メニューを表示する	64
ネットワークとインターネットの設定をする	64
接続設定をする	65
アプリの設定をする	65
通知の設定をする	65
バッテリー使用量を表示する	65
ストレージに関する設定をする	65
音とバイブレーションの設定をする	65
ディスプレイの設定をする	66
スタート画面の設定をする	66
ユーザー補助の設定をする	66
セキュリティとプライバシーの設定をする	66
位置情報の設定をする	67
安全性と緊急情報の設定をする	67
パスワードとアカウントの設定をする	67
Googleの設定をする	67
システムの設定をする	67
デバイス情報に関する設定をする	68

機能設定

お好み調整を設定する

よく使う設定(「文字の大きさ」、「画面が暗くなる時間」、「通話中の聞こえ調整」)をウィザード形式で設定することができます。

- 1 ホーム画面→[設定]→[お好み調整]
- 2 [はじめる]
- 3 [調整する]→文字の大きさを設定→[完了]
- 4 [調整する]→画面が暗くなる時間を設定→[完了]
- 5 [調整する]→[~60代]／[70代]／[80代~]→[再生する]→音声を聞く→[1つ目の音声]／[2つ目の音声]→[決定]
- 6 [閉じる]

その他の設定メニューを表示する

その他の設定メニューから各種機能を設定、管理します。壁紙や着信音のカスタマイズや、セキュリティの設定、データの初期化などをすることができます。

- 1 ホーム画面→[設定]→[その他]
その他の設定メニューが表示されます。

■ その他の設定メニュー項目一覧

項目	設定内容	参照先
プロフィール	プロフィールの表示や登録を行います。	P.34
ネットワークとインターネット	Wi-Fi®や機内モード、テザリングなどネットワークについて設定します。	P.64
接続設定	Bluetooth®やNFCなど本製品と接続する機器について設定します。	P.65
アプリ	アプリの名前やバージョン、メモリの使用状況などの確認、有効／無効の設定、アンインストールなどアプリに関する設定などを行います。	P.65
通知	通知の管理などを行います。	P.65
バッテリー	電池残量や使用量を表示します。また、バッテリーセーバーなどの設定ができます。	P.65
カスタムボタン	ダイレクトボタンとメールボタンの動作を設定します。	P.25
ストレージ	本製品本体内やmicroSDメモ리카ードのメモリ容量の確認、microSDメモ리카ードの初期化を行います。	P.57
音とバイブレーション	マナーモードやバイブレータ(振動)、着信音、通知音、操作音など、音に関する設定を行います。	P.65
ディスプレイ	明るさや画面の向き、フォントなど、画面表示に関する設定を行います。	P.66
壁紙	画面の壁紙を設定します。	-
ユーザー補助	ユーザー補助サービスの設定を行います。	P.66
セキュリティとプライバシー	セキュリティやプライバシーの設定を行います。	P.66
位置情報	無線LAN(Wi-Fi®)機能やGPS機能などを使った位置情報に関する設定を行います。	P.67
安全性と緊急情報	緊急 SOSや緊急速報メールなどの設定を行います。	P.67
パスワードとアカウント	オンラインサービスのアカウント管理や、データ同期に関する基本設定を行います。	P.67
Digital Wellbeing と保護者による使用制限	本製品の使用状況を1日単位で確認できます。 ・ロックを解除した回数や受信した通知の件数を表示したり、アプリごとにタイマーを設定できるなど、本製品の使いすぎを抑制します。	-
Google	Googleのアカウントおよびサービスに関する情報の確認や設定の変更などができます。	P.67
システム	表示言語の設定や日付・時刻の設定、データのバックアップや復元、初期化などを行います。	P.67
デバイス情報	本製品のバージョンなどの情報を確認します。	P.68
認証情報	認証情報を表示します。	-

ネットワークとインターネットの設定をする

Wi-Fi®やホームネットワークの設定など、通信に関する設定を行います。

- 1 その他の設定メニュー→[ネットワークとインターネット]
ネットワークとインターネットメニューが表示されます。

インターネット	▶P.60「無線LAN(Wi-Fi®)機能」
SIM	モバイルネットワークの詳細な設定を行うことができます。 ・海外ローミングと通信事業者の設定については、「海外利用に関する設定を行う」(▶P.76)をご参照ください。 ・アクセスポイント名の設定については、「データ通信を利用する」(▶P.42)をご参照ください。 ・「5G SA」*:5G SAを使用するかどうかを設定します。
機内モード	▶P.64「機内モードを設定する」
デュアルSIM設定	使用するSIMを選択したり、SIMの情報を確認したりできます。
テザリング	▶P.61「テザリング機能」
データセーバー	データセーバーの設定を行います。 ・データセーバーを「ON」にすると、一部のアプリによるバックグラウンドでの送受信を停止することで、データ使用量を抑制します。
VPN	▶P.64「VPNを設定する」
プライベートDNS	セキュリティとプライバシーの保護のため、プライベートDNSを切り替えることができます。
接続の自動調整	ネットワーク接続を自動的に管理するかどうかを設定します。

*表示される項目は、利用するSIMの種類などによって異なる場合があります。

memo

◎「SIM」の「モバイルデータ」をオフにするとデータ通信が無効になり、5G/4G(LTE/WiMAX 2+)通信でのデータ通信ができなくなります。

eSIMをダウンロードする

- 1 ネットワークとインターネット設定メニュー→[+]
- 2 [eSIM を設定]
- 3 事業者から提供されたQRコードをスキャン
以降は画面の指示に従って操作してください。

機内モードを設定する

機内モードをオンに設定すると、ワイヤレス機能(電話、データ通信、無線LAN(Wi-Fi®)機能、Bluetooth®機能)がすべてオフになります。

- 1 ネットワークとインターネットメニュー→「機内モード」を「ON」にする
機内モードがオンに設定されると、ステータスバーに「機内モード」が表示されます。

memo

◎ 機内モードがオンの場合でも無線LAN(Wi-Fi®)／Bluetooth®機能をオンにすることができます。航空機内や病院などでご利用になる場合は各社・各施設の指示に従ってください。
◎ 機内モードをオンに設定すると、電話をかけることができません。ただし、110番(警察)、119番(消防機関)、118番(海上保安本部)には、電話をかけることができます。なお、電話をかけた後は、自動的に機内モードはオフに設定されます。
◎ 機内モードをオンに設定すると、電話を受けることはできません。また、メールの送受信、無線LAN(Wi-Fi®)機能、Bluetooth®機能による通信などもオフにします。

VPNを設定する

仮想プライベートネットワーク(VPN:Virtual Private Network)は、保護されたローカルネットワーク内の情報に、別のネットワークから接続する技術です。VPNは一般に、企業や学校、その他の施設に備えられており、ユーザーは構内になくてもローカルネットワーク内の情報にアクセスできます。

■ VPNを追加する

- 1 ネットワークとインターネットメニュー→[VPN]
- 2 [追加]
- 3 VPN設定の各項目を設定→[保存]
VPN画面のリストに、新しいVPNが追加されます。

memo

◎ 追加したVPNは編集したり、削除したりできます。編集するには、変更するVPNの「設定」をタップ→必要に応じてVPNの設定を変更→[保存]と操作します。削除するには、削除するVPNの「設定」をタップ→[削除]と操作します。

■ VPNに接続する

- 1 ネットワークとインターネットメニュー→[VPN]
VPN画面に、追加したVPNがリスト表示されます。
- 2 接続するVPNをタップ
- 3 必要な認証情報を入力→[接続]
VPNに接続すると、ステータスバーに「VPN」が表示されます。

VPNを切断する

- 1 ネットワークとインターネットメニュー→[VPN]
VPN画面が表示されます。
- 2 接続中のVPNをタップ→[切断]

接続設定をする

1 その他の設定メニュー→[接続設定]

接続設定メニューが表示されます。

2	USB	USBケーブルでパソコンに接続しているときの動作を設定します。 ・本製品をUSB Type-Cケーブル(市販品)でパソコンに接続しているときに表示されます。
	新しいデバイスとペア設定	▶P.60「Bluetooth®機器を登録する」
	保存済みのデバイス	以前ペアリングを行ったデバイス名が表示されます。
接続の詳細設定	Bluetooth	▶P.60「Bluetooth®機能」
	NFC/おサイフケータイ設定	▶P.49「NFC機能を設定する」 ▶P.49「画面ロック連動機能を設定する」
	キャスト	Miracast等の機器と接続し、他のデバイスと画面や音を共有します。
	印刷	▶P.65「印刷に関する設定をする」
	Chromebook	Chromebookと接続します。
	Quick Share	近くにある他のデバイスとファイルを共有します。
	Android Auto	車の画面に接続し、車内でもアプリやGoogleサービスが使えるように設定できます。
	USB機器の自動検出	USB機器の自動検出を有効にするかどうかを設定します。

印刷に関する設定をする

Googleクラウドプリントを利用したプリンタの設定を行います。

- ・印刷の利用には、Google アカウントが必要です。詳しくは、「Google アカウントをセットアップする」(▶P.20)をご参照ください。

1 接続設定メニュー→[接続の詳細設定]→[印刷]

- ・「サービスを追加」をタップして、Google Playからプリンタを追加してください。

アプリの設定をする

アプリごとに通知や権限、デフォルトアプリの設定などを行います。

1 その他の設定メニュー→[アプリ]

アプリメニューが表示されます。

2	最近開いたアプリ	選択したアプリの詳細画面が表示され、アプリのアンインストールなどができます。 ・Google Playなどからインストールしたアプリを選択すると「アンインストール」が表示されます。アンインストールを実行するとアプリは削除されます。 ・アプリによっては削除できないものもあります。 ・「XX 個のアプリをすべて表示」をタップすると、本製品にインストールされているすべてのアプリを表示できます。
	デフォルトのアプリ	デフォルトで使用するブラウザアプリや電話アプリ、SMSアプリなどを設定します。
	利用時間	本製品の利用時間や、アプリの利用時間を表示します。
	使用されていないアプリ	使用されていないアプリを表示します。
	アプリのバッテリー使用量	アプリごとにバッテリー使用量の設定をします。
	特別なアプリアクセス	本製品の機能や情報にアクセスするアプリの設定を確認/変更します。 ・「デバイスとアプリの通知」をタップすると、ホーム画面の通知(バッジ)を表示するかどうかを設定できます。

通知の設定をする

機能やアプリの通知に関する設定を行います。

1 その他の設定メニュー→[通知]

2	アプリの通知	各アプリからの通知を設定します。
	通知履歴	通知パネルに表示された通知の履歴を見ることができます。
	会話	優先度の高い会話や設定を変更した会話を表示できます。
	バブル	指定した相手からメッセージ着信があったことをフローティングアイコンでお知らせするかどうかを設定します。
	デバイスとアプリの通知	通知を読み取れるアプリとデバイスを設定します。
	スタート画面上の通知	スタート画面に通知を表示するかどうかを設定します。
	機密性の高い通知*	機密性の高いコンテンツをロック画面に表示するかどうかを設定します。
	高度な通知管理	高度な通知管理の設定をします。
	点滅による通知	不在着信などの通知を、撮影ライト/ライトまたは画面の点滅でお知らせするかどうかを設定します。
	緊急速報メール	緊急速報メールに関する設定を行います。
	お知らせボタン	不在着信やメール受信などの通知を、電話ボタンやメールボタン、ホームボタンの点滅/点灯でお知らせするかどうかを設定します。
	ステータスバーにサイレント通知を表示しない	ステータスバーにサイレント通知を表示するかどうかを設定します。
	通知のスヌーズを許可する	通知のスヌーズを許可するかどうかを設定します。
	アプリアイコン上の通知ドット	アイコンにドット(点)を表示してアプリの通知をお知らせするかどうかを設定します。
	拡張通知	操作の候補や返信の候補などを利用するかどうかを設定します。

* 画面ロックの解除方法(▶P.66)を「なし」/「スライド」に設定している場合は表示されません。

バッテリー使用量を表示する

1 その他の設定メニュー→[バッテリー]

電池残量や充電状況、電池使用時間などが表示されます。

バッテリーケアモードを設定する

満充電しないことで、電池の寿命を延ばすことができます。

1 その他の設定メニュー→[バッテリー]

2 [バッテリーケアモード]→[バッテリーケアモードを使用する]を「ON」にする→[再起動]

バッテリーケアモードが設定されると、電池アイコンにハートマーク「」が表示されます。

memo

◎ バッテリーケアモードをオンにすると、充電が約80%で止まります。ただし、電池残量は「100%」と表示されます。1回の充電での使用時間は短くなります。

ストレージに関する設定をする

1 その他の設定メニュー→[ストレージ]

2	このデバイス	内部ストレージの使用量と合計容量を確認できます。 ・項目をタップすると項目ごとのデータの使用量を確認できます。
	SDカード	microSDメモリカードの使用量と合計容量を確認できます。 ・microSDメモリカードが認識されている時に[メニュー]→「取り出し」と操作すると、認識を解除してmicroSDメモリカードを安全に取り外しできます。 ・microSDメモリカードが認識されていない時に[SDカード]→[メニュー]→[マウント]と操作すると、microSDメモリカードを認識します。

* 表示される項目は、端末の状態によって異なります。

memo

◎ 内部共有ストレージの各項目(写真と動画、ゲームなど)をタップすると、各項目のアプリを起動できます。
◎ microSDメモリカードを認識しているときに、「SDカード」→[ファイル]と操作すると、アプリの選択画面が表示され、データの移動やコピーなどができます。

音とバイブレーションの設定をする

通知音や操作音など、音に関する設定を行います。

1 その他の設定メニュー→[音とバイブレーション]

音とバイブレーション設定メニューが表示されます。

2	メディアの音量	▶P.66「各種音量を調節する」
	通話の音量	
	着信音の音量	
	通知の音量	
	アラームの音量	
	マナーモード	▶P.24「マナーモードを設定する」
	着信音	着信音に設定するデータを選択して登録します。
	自動字幕起こし	音声を検出したときに字幕を表示するかどうかを設定できます。
	メディア	メディアの再生時に通知パネルに表示されるプレーヤーを、再生終了時に非表示にするかどうかなどを設定します。
	バイブパターン	マナーモード時などのバイブレータのパターンを選択します。
	バイブレーションの強さ	着信時や通知時、タップ操作時のバイブレーションの強さを設定します。
	デフォルトの通知音	通知音に設定するデータを選択して登録します。
	デフォルトのアラーム音	アラーム音に設定するデータを選択して登録します。
	ダイヤルパッドの操作音	タッチ操作音や充電開始音などの設定をします。
	スタート画面音	
	充電開始音とバイブレーション	
	充電完了音とバイブレーション	
	タッチ/クリック操作音	
	高度な通知管理	着信音やバイブレータなどの、高度な通知管理を設定します。

各種音量を調節する

1 音とバイブレーション設定メニュー→スライダを左右にドラッグして、音量を調節



memo

◎ マナーモード設定時に、「着信音の音量」の音量を上げるとマナーモードは解除されます。「着信音の音量」の音量を0にすると、マナーモードが設定され、タッチ操作音やダイヤルパッドの操作音も鳴らなくなります。

ディスプレイの設定をする

画面の明るさの設定や文字フォントの切り替えなど、表示に関する設定を行います。

1 その他の設定メニュー→[ディスプレイ]

ディスプレイ設定メニューが表示されます。

2	明るさのレベル	画面の明るさを設定します。
	明るさの自動調節	周囲の明るさに合わせて、画面の明るさを自動調節するかどうかを設定します。
	スタート画面	▶P.66「スタート画面の設定をする」
	画面消灯	スリープモードへ移行するまでの時間を設定します。
	持っている間画面点灯	端末を持っている間は画面を常時点灯するかどうかを設定します。
	テキスト	画面に表示されるフォントサイズなどを設定します。
	夜間モード	画面が黄味がかかった色になり、薄明かりの下でも画面が見やすくなります。「スケジュール」をタップして、使用する時間を設定します。
	ポケットモード	ポケットやカバンの中での誤動作防止を有効にするかどうかを設定します。
	画面の自動回転	▶P.22「縦/横画面表示を切り替える」
	スクリーンセーバー	▶P.66「スクリーンセーバーを設定する」
	通知パネルの並べ替え	通知パネルのON/OFF設定エリアを編集します。

スクリーンセーバーを設定する

1 ディスプレイ設定メニュー→[スクリーンセーバー]

2 [スクリーンセーバーを使用する]→表示させるスクリーンセーバーを選択

3 [起動するタイミング]→スクリーンセーバーを起動するタイミングを選択

「プレビュー」をタップすると、選択したスクリーンセーバーが起動します。

スタート画面の設定をする

1 ディスプレイ設定メニュー→[スタート画面]

2	時計表示	スタート画面に時計を表示するかどうかを設定します。
	プライバシー	スタート画面に表示する通知を設定します。
	スタート画面メッセージ	スタート画面に表示するメッセージを設定します。
	ウォレットを表示*	ロック画面でウォレットを表示するかどうかを設定します。

デバイスコントロールを使用*	ロック画面でデバイスのコントロールを使用するかどうかを設定します。
スマートフォンの持ち上げて点灯	本製品を持ち上げる動作でディスプレイを点灯させるかどうかを設定します。
ロックダウンオプションの表示*	(電源ボタン)を長押ししたときに、ロックダウンの項目を表示するかどうかを設定します。

* 画面ロックの解除方法(▶P.66)を「なし」/「スライド」に設定している場合は設定できません。

ユーザー補助の設定をする

1 その他の設定メニュー→[ユーザー補助]

2	ダウンロードしたアプリ	ダウンロードしたアプリを設定します。
	TalkBack	画面上の項目を読み上げるように設定します。
	スイッチアクセス	スイッチアクセス機能を利用するように設定します。
	選択して読み上げ	選択したテキストを読み上げるかどうかを設定します。
	色と動き	色(色補正、色反転)や動き(アニメーション、マウスポインタ)の設定をします。
	さらに輝度を下げる	設定できる最低限の明るさよりも画面を暗くするかどうかを設定します。
	拡大	すばやく3回タップする操作やボタンで拡大/縮小表示をするかどうかを設定します。
	ユーザー補助機能メニュー	大きな画面メニューを表示するかどうかを設定します。
	タイミングの調節	長押しする時間やタイムアウトするまでの時間などを設定します。
	システム操作	電源ボタンで通話を終了や画面の自動回転などを設定します。
	バイブレーションの強さ	着信時や通知時、タップ操作時のバイブレーションの強さを設定します。
	自動字幕起こし	音声を検出したときに字幕を表示するかどうかを設定できます。
	字幕の設定	字幕表示に対応したアプリ使用時に、字幕を表示するかどうかを設定します。
	音声による説明	対応する映画や番組にて、画面の表示内容の説明を読み上げるかどうかを設定します。
	点滅による通知	不在着信などの通知を、撮影ライト/ライトまたは画面の点滅でお知らせするかどうかを設定します。
	音声の調整	音声をモノラル音声にするかどうかや音声の左右のバランスを設定します。
	ユーザー補助機能のショートカット	ユーザー補助機能のショートカットについて設定します。
	テキスト読み上げの設定	▶P.68「言語に関する設定をする」

セキュリティとプライバシーの設定をする

1 その他の設定メニュー→[セキュリティとプライバシー]

セキュリティとプライバシーメニューが表示されます。

2	デバイスをスキャン	デバイスの設定を確認します。
	アプリのセキュリティ	Google Play プロテクトによるスキャンができます。
	デバイスのロック解除	画面ロック 画面ロックの解除方法を設定します。 ・「なし」/「スライド」/「パターン」/「ロックNo.」/「パスワード」のいずれかの解除方法から設定します。 顔認証と指紋認証によるロック解除 顔認証機能(▶P.26)や指紋認証機能(▶P.26)の設定ができます。 ・認証機能の用途として、「デバイスのロック解除」や「アプリの認証」に利用するかどうかを設定することもできます。
	アカウントのセキュリティ	Google セキュリティ診断やGoogle アカウントに保存されたパスワードのセキュリティの確認などができます。
	デバイスを探す	デバイスを探すや不明なトラッキングアラートに関する設定ができます。
	システムとアップデート	セキュリティのアップデート、Google Play システム アップデートやバックアップの設定ができます。
	プライバシー	プライバシーなどに関する設定ができます。
	その他のセキュリティとプライバシー	プライバシーやセキュリティなどに関する設定ができます。



memo

◎ 設定した「パターン」/「ロックNo.」/「パスワード」を忘れた場合は、au Style/auショップもしくはお客さまセンターまでご連絡ください。ご利用可能にするためにはご購入時の状態に戻す(初期化する)必要があるため、メールや写真など、重要なデータについてはあらかじめデータをバックアップされることをおすすめします。

SIMカードロックを設定する

SIMカードにPINコード(暗証番号)を設定し、電源を入れたときにPINコードを入力することで、不正使用から保護できます。PINコードについては「PINコードについて」(▶P.13)をご参照ください。

1 セキュリティとプライバシーメニュー→[その他のセキュリティとプライバシー]→[SIMロック]→[SIMをロックする]を「ON」にする

2 SIMカードのPINコードを入力→[OK]

電源を入れたときにPINコードを入力する

1 PINコードの入力画面→PINコードを入力→[→]

PINコードを変更する

SIMカードロックが有効に設定されているときのみ変更できます。

1 セキュリティとプライバシーメニュー→[その他のセキュリティとプライバシー]→[SIMロック]→[SIMロックNo.の変更]

2 現在のPINコードを入力→[OK]

3 新しいPINコードを入力→[OK]

4 もう一度新しいPINコードを入力→[OK]

位置情報の設定をする

1 その他の設定メニュー→[位置情報]→[位置情報を使用]を「ON」にする

2 最近のアクセス	位置情報を取得したアプリを表示します。 ・アプリをタップするとアプリ情報を表示します。
すべて表示	最近の位置情報データを使用したすべてのアプリやサービスが表示されます。
アプリへの位置情報の利用許可	アプリごとに位置情報の使用を許可するかどうかを設定します。
位置情報サービス	Google ロケーション履歴 Google 現在地の共有機能 位置情報の精度 信頼できる場所 地震アラート 緊急位置情報サービス
	Googleロケーション履歴などの設定を確認/変更します。
Wi-Fi スキャン	位置情報の精度を向上させるため、Wi-Fi®やBluetooth®の電波をスキャンするかどうかを設定します。
Bluetooth のスキャン	

memo

GPS機能の使用について

- ◎ 電池の消費を節約する場合は、オフにしてください。
- ◎ 周囲に建物などがなく、天空が見える場所では精度が高くなります。周囲の環境により、正しい位置情報が取得できない場合は、天空が見える場所へ移動してください。

安全性と緊急情報の設定をする

1 その他の設定メニュー→[安全性と緊急情報]

2 医療に関する情報	医療に関する情報を登録します。
緊急連絡先	緊急連絡先を設定します。
緊急 SOS	緊急SOSに関する設定を行います。
災害情報アラート	災害情報アラートを利用するかどうかを設定します。
緊急位置情報サービス	緊急時に現在地を送信するかどうかを設定します。
地震アラート	地震アラートを利用するかどうかを設定します。
不明なトラッキングアラート	不明なトラッカーが検出されたときに通知するかどうかを設定します。
緊急速報メール	緊急速報メールに関する設定を行います。

パスワードとアカウントの設定をする

本製品とGoogleオンラインサービスの連絡先、カレンダー、Gmailなどの自動同期を設定します。

- ・同期するには、本製品でGoogle アカウントなどのオンラインサービスのアカウントを設定する必要があります。手動で同期するか、または自動同期するように設定できます。

1 その他の設定メニュー→[パスワードとアカウント]

パスワードとアカウント設定メニューが表示されます。

2 同期の設定をするアカウントを選択→[アカウントの同期]

3 同期するサービスを「ON」にする

memo

- ◎ パスワードとアカウント設定メニュー→[アプリデータを自動的に同期する]で、自動同期のオン/オフを切り替えることができます。

アカウントを追加/削除する

アカウントを追加する

1 パスワードとアカウント設定メニュー→[アカウントを追加]

2 追加するアカウントの種別を選択

3 画面の指示に従って操作

アカウントを削除する

1 パスワードとアカウント設定メニュー→削除するアカウントを選択

2 [アカウントを削除]→[アカウントを削除]

memo

- ◎ 他のアプリで使用されているアカウントは削除できません。削除するには、「データの初期化」(▶P.68)が必要です。

Googleの設定をする

Googleのアカウントおよびサービスに関する情報の確認や設定の変更などができます。

1 その他の設定メニュー→[Google]

Google画面が表示されます。

2 各項目を設定

システムの設定をする

1 その他の設定メニュー→[システム]

システムメニューが表示されます。

2 言語	▶P.68「言語に関する設定をする」	
キーボード	▶P.68「キーボードに関する設定をする」	
ジェスチャー	ホームボタンを長押ししてアシスタントを起動	[ホーム]を長押しして、Google アシスタントを起動するかどうかを設定します。
	スマートフォンを持ち上げて点灯	本製品を持ち上げる動作でディスプレイを点灯させるかどうかを設定します。
	電源ボタンを長押し	[電源] (電源ボタン) を長押ししたときの動作を設定します。
	着信音をミュート	[電源] (電源ボタン) と [音量上] (音量上ボタン) を同時に押して着信音を停止するときの動作を設定します。
日付と時刻	▶P.68「日付と時刻の設定をする」	
自動電源ON/OFF	設定した時刻に本製品の電源を自動的に入れる/切るようにするかどうかを設定します。	
充電時自動電源ON	電源を切っているときに充電をすると、自動で電源をいれるかどうかを設定します。	
バックアップ	Google One バックアップへのバックアップに関する設定をします。	
システム アップデート	▶P.80「ソフトウェアを更新する」	

リセット オプション	モバイル ネットワークの設定をリセットする	モバイルネットワークのすべての設定をリセットします。
	Bluetooth と Wi-Fi のリセット	Bluetooth®と無線LAN(Wi-Fi®)機能のすべての設定をリセットします。
	アプリの設定をリセット	無効化されているアプリや権限のすべての制限などがリセットされます。
	eSIM を消去	ダウンロードされたeSIMを消去します。
	すべてのデータを消去(初期設定にリセット)	▶P.68「本製品を初期化する」

言語に関する設定をする

1 システムメニュー→[言語]

2	システムの言語	日本語と英語の表示を切り替えます。 ・起動中のアプリが終了する場合があります。
	アプリの言語	アプリごとに言語を設定します。
	地域別の設定	地域別の設定がサポートされているアプリの温度や週最初の曜日の表示をカスタマイズします。
	音声入力	Google音声入力に関する設定を行います。
	デバイスによる認識	デバイスによる音声認識に関する設定をします。
	テキスト読み上げの設定	優先するエンジン Googleテキスト読み上げエンジンの設定ができます。 Google Playから標準装備以外の言語に対応した音声データをインストールすることもできます。 「設定」をタップすると、読み上げの音量の増幅や、言語の検出、音声データのインストールなどを行います。
	言語	テキストを読み上げる言語を設定します。
	音声の速度	スライダを左右にドラッグして、音声の速度と音の高さを調節します。
	音の高さ	音の高さで「再生」をタップすると再生します。

memo

- ◎ テキスト読み上げを利用する場合は、あらかじめ音声データのインストールが必要な場合があります。
- ◎ microSDメモリカードに音声データをインストールした状態で、ソフトウェアアップデートなどのソフトウェアの更新を実行すると、テキスト読み上げの動作が不安定になる場合があります。ソフトウェアの更新を実行した場合は、microSDメモリカードにインストールされている音声データを削除し、再度音声データのインストールを行ってください。

キーボードに関する設定をする

1 システムメニュー→[キーボード]

2	現在のキーボード	使用するキーボードを設定します。
	画面キーボード	Gboard Google 音声入力 iWnn IME ▶P.28「iWnn IMEの各種設定を行う」
	スペルチェック	スペルチェッカーを使用するかどうかを設定します。 ・対応するキーボードアプリをインストールすると利用できます。
	単語リスト	単語を登録できます。
	ポインタの速度	ポインティングデバイス使用時の、ポインタの反応速度を設定します。

日付と時刻の設定をする

1 システムメニュー→[日付と時刻]

日付と時刻設定メニューが表示されます。

2	日時を自動的に設定するかどうかを設定します。	ネットワーク上の日付・時刻情報を使って、自動的に補正するかどうかを設定します。
	日付	日付を設定します。
	時刻	時刻を設定します。
	自動設定	ネットワーク上のタイムゾーン情報を使って、自動的に補正するかどうかを設定します。
	位置情報を使用する	タイムゾーンの設定に位置情報を使用します。
	タイムゾーン	タイムゾーンを選択します。
	言語/地域で一般的な形式を使用する	時刻の表示形式を、言語/地域から自動設定するかどうかを設定します。
	24時間表示	設定すると24時間表示、解除すると12時間表示となります。 ※ アプリによっては、対応されない場合があります。

memo

- ◎ 「日時を自動的に設定」をオンにするとネットワークから日付や時刻が自動で設定されます。初期状態は「日時を自動的に設定」がオンに設定されています。
- ◎ 日付、時刻、タイムゾーンの手動設定をするには、あらかじめ「日時を自動的に設定」「自動設定」をオフにする必要があります。
- ◎ 海外通信事業者によっては時差補正が正しく行われない場合があります。システム設定メニュー→[日付と時刻]→[タイムゾーン]→[地域]→設定するタイムゾーンを選択、と操作して、タイムゾーンを設定することができます。

本製品を初期化する

1 システムメニュー→[リセット オプション]

2 [すべてのデータを消去(初期設定にリセット)]→[すべてのデータを消去]

- ・スタート画面の設定によっては、セキュリティ解除が必要な場合があります。

memo

- ◎ データの初期化を実行すると本体内のすべてのデータが消去されます。データの初期化を実行する前に本体内のデータをバックアップすることをおすすめします。
- ◎ その他の設定メニューの以下の項目は、データの初期化を実行してもリセットされません。
・SIM カードロック
- ◎ 本製品を初期化すると、デジタル著作権管理(DRM)コンテンツのライセンス情報が削除され、コンテンツの再生ができなくなる場合があります。

デバイス情報に関する設定をする

本製品のバージョンなどの情報を確認します。

1 その他の設定メニュー→[デバイス情報]

2	デバイス名	端末名を変更できます。
	電話番号(SIM スロット 1) / (SIM スロット 2)	電話番号を確認できます。
	法的情報	利用規約などの法的情報を表示します。
	SIM のステータス(SIM スロット 1) / (SIM スロット 2)	SIMのステータスを確認できます。
	モデル	バージョンや各番号を確認できます。
	EID	
	IMEI(SIM スロット 1) / IMEI(SIM スロット 2)	
	Android バージョン	
	IP アドレス	
	Wi-Fi MAC アドレス	
	デバイスの Wi-Fi MAC アドレス	
	Bluetooth アドレス	
	稼働時間	
	ビルド番号	
	使用状況に関するデータ利用	京セラ及び京セラから委託を受けたものによる使用状況に関するデータの利用を許可するかどうかを設定します。

auネットワーク

auのネットワークサービス	70
auのネットワークサービスについて	70
着信お知らせサービスを利用する(標準サービス)	70
着信転送サービスを利用する(標準サービス)	70
発信番号表示サービスを利用する(標準サービス)	70
番号通知リクエストサービスを利用する(標準サービス)	71
お留守番サービスEXを利用する(オプションサービス)	71
三者通話サービスを利用する(オプションサービス)	73
割込通話サービスを利用する(オプションサービス)	73
迷惑電話撃退サービスを利用する(オプションサービス)	74
通話明細分計サービスを利用する(オプションサービス)	74

auのネットワークサービス

auのネットワークサービスについて

auでは、次のような便利なサービスを提供しています。

	サービス	参照先
標準サービス	着信お知らせサービス	P.70
	着信転送サービス	P.70
	発信番号表示サービス	P.70
	番号通知リクエストサービス	P.71
有料オプションサービス*	お留守番サービスEX	P.71
	三者通話サービス	P.73
	割込通話サービス	P.73
	迷惑電話撃退サービス	P.74
	通話明細分計サービス	P.74

* 有料オプションサービスは、別途ご契約が必要になります。
お申し込みやお問い合わせの際は、au Style/auショップもしくはお客さまセンターまでご連絡ください。
各サービスのご利用料金や詳細については、auホームページ(<https://www.au.com/>)でご確認ください。

着信お知らせサービスを利用する(標準サービス)

着信お知らせサービスについて

「着信お知らせサービス」は、電波が届かない場所にいた場合など、着信があったことをSMSでお知らせするサービスです。電話をかけてきた相手の方が伝言を残さずに電話を切った場合に、着信があった時間と、相手の方の電話番号をお知らせします。

memo

- ◎ 「着信お知らせサービス」を利用するには、お留守番サービスEXの無応答・話中転送を設定してください(▶P.71)。
※ 有料オプションサービスにご契約されていない場合も設定を行ってください。
- ◎ 電話番号通知がない着信についてはお知らせしません。ただし、番号通知があっても番号の桁数が19桁以上の場合にはお知らせしません。
- ◎ お留守番サービスセンターが保持できる着信お知らせは、最大100件です。
- ◎ 着信があってから約168時間経過してもお知らせできない場合、お留守番サービスセンターから着信お知らせは自動的に消去されます。
- ◎ ご契約時の設定では、着信お知らせで相手の方の電話番号をお知らせします。お留守番サービスEXに加入中の場合、お留守番サービス総合案内(▶P.71)で着信お知らせ(着信通知)を停止することができます。
- ◎ 通話中などですぐにお知らせできない場合があります。その場合は、お留守番サービスセンターのリトライ機能によりお知らせします。

着信転送サービスを利用する(標準サービス)

電話がかかってきたときに、登録した別の電話番号に転送するサービスです。電波が届かない地域にいるときや、通話中にかかってきた電話などを転送する際を選択できます。

memo

- ◎ 緊急通報番号(110、119、118)、時報(117)など一般に転送先として望ましくないと思われる番号には転送できません。
- ◎ 着信転送サービスと番号通知リクエストサービス(▶P.71)を同時に開始すると、非通知からの着信を受けた場合、番号通知リクエストサービスを優先します。
- ◎ au国際電話サービスでの転送はご利用いただけません。また、一部の国際電話事業者でも転送できない場合があります。
- ◎ 緊急通報後の緊急通報受理機関からの呼び返しに限り、着信転送しません。

■ ご利用料金について

月額使用料	無料
相手先から本製品までの通話料	有料 ※ 電話をかけてきた相手の方のご負担となります。
本製品から転送先までの通話料	有料 ※ お客さまのご負担となります。 ※ 海外の電話に転送した場合は、ご契約された国際電話通話事業者からのご請求となります。

応答できない電話を転送する(無応答・話中転送)

かかってきた電話に出ることができないときに電話を転送します。

- 1  → 「ダイヤル」タブをタップ → [1][4][2][2] → 「発信」
- 2 ガイダンスに従い転送先電話番号を入力
- 3 ガイダンスに従い操作

memo

- ◎ 無応答・話中転送を設定しているときに電話がかかってくると、着信音が鳴っている間は、電話に出ることができません。

かかってきたすべての電話を転送する(フル転送)

- 1  → 「ダイヤル」タブをタップ → [1][4][2][4] → 「発信」
- 2 ガイダンスに従い転送先電話番号を入力
- 3 ガイダンスに従い操作

memo

- ◎ フル転送を設定している場合は、お客さまの本製品は呼び出されません。

着信転送サービスを停止する

- 1  → 「ダイヤル」タブをタップ → [1][4][2][0] → 「発信」

memo

- ◎ 着信転送サービスを停止すると、お留守番サービスも停止します。お留守番サービスを再度ご利用する方法は「お留守番サービスEXを利用する(オプションサービス)」(▶P.71)をご参照ください。

発信番号表示サービスを利用する(標準サービス)

電話をかけた相手の方の電話機にお客さまの電話番号を通知したり、着信時に相手の方の電話番号をお客さまの端末のディスプレイに表示したりするサービスです。

■ お客さまの電話番号の通知について

相手の方の電話番号の前に「184」(電話番号を通知しない場合)または「186」(電話番号を通知する場合)を付けて電話をかけることによって、通話ごとにお客さまの電話番号を相手の方に通知するかどうかを指定できます。

memo

- ◎ 発信者番号(お客さまの電話番号)はお客さまの大切な情報です。お取り扱いについては十分にお気を付けください。
- ◎ 電話番号を通知しても、相手の方の電話機やネットワークによっては、お客さまの電話番号が表示されないことがあります。
- ◎ 海外から発信した場合、相手の方に電話番号が表示されない場合があります。

■ 相手の方の電話番号の表示について

電話がかかってきたときに、相手の方の電話番号が本製品のディスプレイに表示されます。

相手の方が電話番号を通知しない設定で電話をかけてきたときや、電話番号が通知できない電話からかけてきた場合は、その理由がディスプレイに表示されます。

表示	説明
「非通知設定」 (ID Unsent)	相手の方が発信者番号を通知しない設定で電話をかけている場合に表示されます。
「公衆電話」 (Pay Phone)	相手の方が公衆電話からかけている場合に表示されます。
「不明」 (Unknown)	相手の方が国際電話、一部地域系電話、CATV電話など、発信者番号を通知できない電話から電話をかけている場合に表示されます。

memo

- ◎ 緊急通報後の緊急通報受理機関からの呼び返しに限り、電話がかかってきたとき、本製品のディスプレイに緊急通報番号(「110」、「119」、「118」)もしくは「緊急通報番号」等が表示されます。

電話番号を通知する

- 1  → 「メニュー」 → 「通話設定」
- 2 「通話サービス設定」 → 「発信者番号通知を許可」を「ON」にする

memo

- ◎ 電話をかけるときに「184」または「186」を相手の方の電話番号に追加して入力した場合は、「発信者番号通知を許可」の設定にかかわらず、入力した「184」または「186」が優先されます。
- ◎ 発信番号表示サービスの契約内容が非通知の場合は、「発信者番号通知を許可」をオンにしても相手の方に電話番号が通知されません。電話番号を通知したい場合は、お客さまセンターまでお問い合わせください。
- ◎ 「発信者番号通知を許可」をオフにしても、緊急通報番号(110、119、118)への発信時や、SMS送信時は発信者番号が通知されます。

番号通知リクエストサービスを利用する(標準サービス)

電話をかけてきた相手の方が電話番号を通知していない場合、相手の方に電話番号の通知をしてかけ直して欲しいことをガイダンスでお伝えするサービスです。

memo

- ◎ 初めてご利用になる場合は、停止状態になっています。
- ◎ お留守番サービス(▶P.71)、着信転送サービス(▶P.70)、割込通話サービス(▶P.73)、三者通話サービス(▶P.73)のそれぞれと、番号通知リクエストサービスを同時に開始すると、番号通知リクエストサービスが優先されます。
- ◎ 番号通知リクエストサービスと迷惑電話撃退サービス(▶P.74)を同時に開始すると、番号通知リクエストサービスが優先されます。
- ◎ サービスの開始・停止には、通話料はかかりません。

番号通知リクエストサービスを開始する

- 1  → 「ダイヤル」タブをタップ → [1][4][8][1] → [発信]

memo

- ◎ 電話をかけてきた相手の方が意図的に電話番号を通知してこない場合は、相手の方に「お客さまの電話番号を通知しておかけ直しください。」とガイダンスが流れ、相手の方に通話料がかかります。
- ◎ 次の条件からの着信時は、番号通知リクエストサービスは動作せず、通常の接続となります。
 - ・ 公衆電話、国際電話
 - ・ SMS
 - ・ その他、相手の方の電話網の事情により電話番号を通知できない電話からの発信の場合

番号通知リクエストサービスを停止する

- 1  → 「ダイヤル」タブをタップ → [1][4][8][0] → [発信]

お留守番サービスEXを利用する(オプションサービス)

お留守番サービスEXについて

電源を切っているときや、電波の届かない場所にいるとき、機内モード(▶P.64)を有効に設定しているとき、一定の時間が経過しても電話に出られなかったときなどに、留守応答して相手の方からの伝言をお預かりするサービスです。

memo

- ◎ 緊急通報後の緊急通報受理機関からの呼び返しに限り、お留守番サービスEXに接続しません。

お留守番サービスEXをご利用になる前に

- ・ 本製品ご購入時や、機種変更や電話番号変更のお手続き後、修理時の代用機貸し出しと修理後返却の際にお留守番サービスEXに加入中の場合、お留守番サービスは開始されています。
- ・ お留守番サービスと番号通知リクエストサービス(▶P.71)を同時に開始すると、非通知からの着信を受けた場合に番号通知リクエストサービスが優先されます。

お留守番サービスEXでお預かりする伝言・ボイスメールについて

お留守番サービスEXでは、次の通りに伝言・ボイスメールをお預かりします。

お預かり(保存)する時間	7日間まで*1
お預かりできる件数	100件まで*2
1件あたりの録音時間	3分まで

*1 お預かりから7日間以上経過している伝言・ボイスメールは、自動的に消去されます。

*2 件数は伝言とボイスメール(▶P.71)の合計です。101件目以降の場合は、電話をかけてきた相手の方に、伝言・ボイスメールをお預かりできないことをガイダンスでお知らせします。

ご利用料金について

月額使用料	有料
特番へのダイヤル操作	入力する特番にかかわらず、蓄積された伝言・ボイスメールを聞いた場合は通話料がかかります。伝言・ボイスメールがないときなど、伝言・ボイスメールを聞かなかった場合は通話料はかかりません。
遠隔操作	遠隔操作を行った場合、すべての操作について遠隔操作を行った電話に対して通話料がかかります。
伝言・ボイスメールの録音	伝言・ボイスメールを残す場合、伝言・ボイスメールを残した方の電話に通話料がかかります。 ※ お留守番サービスに転送する旨のガイダンス中に電話を切った場合には通話料は発生しません。転送され応答メッセージが流れ始めた時点から通話料が発生します。

お留守番サービス総合案内(141)を利用する

お留守番サービスEXに加入中の場合、総合案内からは、ガイダンスに従って操作することで、伝言・ボイスメールの再生、応答メッセージの録音/確認/変更、英語ガイダンスの設定/日本語ガイダンスの設定、不在通知(蓄積停止)の設定/解除、着信お知らせの開始/停止ができます。

- 1  → 「ダイヤル」タブをタップ → [1][4][1] → [発信]

- 2 ガイダンスに従って操作

応答できない電話を転送する(無応答・話中転送)

かかってきた電話に出ることができないときに電話を留守番電話サービスに転送します。

- 1  → 「ダイヤル」タブをタップ → [1][4][1][1] → [発信]

memo

- ◎ 無応答・話中転送を設定しているときに電話がかかってくると、着信音が鳴っている間は、電話に出ることができます。

かかってきたすべての電話を転送する(フル転送)

- 1  → 「ダイヤル」タブをタップ → [1][4][1][2] → [発信]

memo

- ◎ フル転送を設定している場合は、お客さまの本製品は呼び出されません。

お留守番サービスを停止する

- 1  → 「ダイヤル」タブをタップ → [1][4][2][0] → [発信]

memo

- ◎ お留守番サービスを停止すると、着信転送サービスも停止します。着信転送サービスを再度ご利用する方法は「着信転送サービスを利用する(標準サービス)」(▶P.70)をご参照ください。

電話をかけてきた方が伝言を録音する

ここで説明するのは、電話をかけてきた方が伝言を録音する操作です。

1 お留守番サービスで留守応答

- ・ かかってきた電話がお留守番サービスに転送されると、本製品のお客さまが設定された応答メッセージで応答します(▶P.72「応答メッセージの録音/確認/変更をする」)。
- ・ 電話をかけてきた相手の方は「#」を押すと、応答メッセージを最後まで聞かずに(スキップして)操作 2 に進むことができます。

2 伝言を録音

録音時間は、3分以内です。

伝言を録音した後、操作 3 へ進む前に電話を切っても伝言をお預かりします。

3 「#」を押して録音を終了

録音終了後、ガイダンスに従って次の操作ができます。

「1」: 録音した伝言を再生して、内容を確認する

「9」: 録音した伝言を消去して、取り消す

「*」: 録音した伝言を消去して、録音し直す

4 電話を切る

memo

- ◎ お留守番サービスに転送する旨のガイダンス中に電話を切った場合には通話料は発生しませんが、転送されて応答メッセージが流れ始めた時点から通話料が発生します。

ボイスメールを録音する

相手の方がau/UQ mobile電話でお留守番サービスをご利用の場合、相手の方を呼び出すことなくお留守番サービスに直接ボイスメールを録音できます。また、相手の方がお留守番サービスを停止していてもボイスメールを残すことができます。

- 1  → 「ダイヤル」タブをタップ → [1][6][1][2] + 相手の方のau/UQ mobile電話番号を入力 → [発信]

- 2 ガイダンスに従ってボイスメールを録音

伝言お知らせについて

お留守番サービスセンターで伝言やボイスメールをお預かりしたことをSMS(「伝言お知らせ」と表示)でお知らせします。

memo

- ◎ お留守番サービスセンターが保持できる伝言お知らせの件数は100件です。
- ◎ 伝言・ボイスメールをお預かりしてから約7日経過してもお知らせできない場合、お留守番サービスセンターから伝言お知らせは自動的に消去されます。
- ◎ 通話中などですぐにお知らせできない場合があります。その場合は、お留守番サービスセンターのリトライ機能によりお知らせします。

伝言・ボイスメールを聞く

- 1 → 「ダイヤル」タブをタップ → [1][4][1][7] → 【発信】
 → [1] → 【発信】 → [OK] と操作するか、 → 【メニュー】 → 【通話設定】 → 【通話サービス設定】 → 【着信転送・お留守番サービス】 → 【伝言メッセージ再生】 → [OK] と操作しても伝言・ボイスメールを聞くことができます。
- 2 **ガイダンスに従ってボタン操作**
画面にキーパッドが表示されていない場合は、「ダイヤル」をタップして表示します。
「1」: 同じ伝言をもう一度聞く
「7」: 再生済みの伝言をすべて消去
「9」: 伝言を消去
「0」: 伝言再生中の操作方法を聞く
「#」: 次の伝言を聞く
「*」: 前の伝言を聞く
- 3 / 【電話を切る】

memo

- ◎ お留守番サービスの留守応答でお預かりした伝言も、ボイスメール(▶P.71)も同じものとして扱われます。

応答メッセージの録音/確認/変更をする

新しい応答メッセージの録音や現在設定されている応答メッセージの内容の確認/変更などの設定を行うことができます。

- 1 → 【メニュー】 → 【通話設定】
 - 2 【通話サービス設定】 → 【着信転送・お留守番サービス】 → 【応答内容変更】 → 【OK】
 → 「ダイヤル」タブをタップ → [1][4][1][4] → 【発信】 と操作しても設定できます。
- すべてお客さまの声で録音するタイプの応答メッセージを録音する場合(個人メッセージ)
- 3 [1] → [1] → 3分以内で応答メッセージを録音 → [#] → [#] → / 【電話を切る】
画面にキーパッドが表示されていない場合は、「ダイヤル」をタップして表示します。
- 電話番号の代わりに読み上げるお客さまのお名前を録音するタイプの応答メッセージを録音する場合(名前指定メッセージ)
- 3 [1] → [2] → 10秒以内で名前を録音 → [#] → [#] → / 【電話を切る】
画面にキーパッドが表示されていない場合は、「ダイヤル」をタップして表示します。
- 設定/保存されている応答メッセージを確認する場合
- 3 [3] → 応答メッセージを確認 → / 【電話を切る】
画面にキーパッドが表示されていない場合は、「ダイヤル」をタップして表示します。
- 蓄積停止時の応答メッセージを録音する場合(不在通知)
- 3 [1] → [3] → 3分以内で応答メッセージを録音 → [#] → [#] → / 【電話を切る】
画面にキーパッドが表示されていない場合は、「ダイヤル」をタップして表示します。

memo

- ◎ 録音できる応答メッセージは、各1件です。
- ◎ ご契約時は、標準メッセージに設定されています。
- ◎ 録音した応答メッセージがある場合に、ガイダンスに従って[2] → [1] と操作すると標準メッセージに戻すことができます。
- ◎ 録音した蓄積停止時の応答メッセージ(不在通知)がある場合に、ガイダンスに従って[2] → [4] と操作すると標準メッセージに戻すことができます。

伝言の蓄積を停止する(不在通知)

長期間の海外出張やご旅行でご不在の場合などに伝言・ボイスメールの蓄積を停止することができます。

あらかじめ蓄積停止時の応答メッセージ(不在通知)を録音しておく、お客さまが録音された声で蓄積停止時の留守応答ができます。

詳しくは、「応答メッセージの録音/確認/変更をする」(▶P.72)をご参照ください。

- 1 → 「ダイヤル」タブをタップ → [1][6][1][0] → 【発信】
- 2 **ガイダンスを確認** → / 【電話を切る】

memo

- ◎ 蓄積を停止する場合は、事前にお留守番サービスを開始しておく必要があります。
- ◎ 蓄積を停止した後、お留守番サービスを停止/開始しても、蓄積停止は解除されません。お留守番サービスで伝言・ボイスメールをお預かりできるようにするには、「1611」にダイヤルして蓄積停止を解除する必要があります。

伝言の蓄積停止を解除する

- 1 → 「ダイヤル」タブをタップ → [1][6][1][1] → 【発信】
- 2 **ガイダンスを確認** → / 【電話を切る】

memo

- ◎ 蓄積を停止した後、お留守番サービスを停止/開始しても、蓄積停止は解除されません。お留守番サービスで伝言・ボイスメールをお預かりできるようにするには、「1611」にダイヤルして蓄積停止を解除する必要があります。

お留守番サービスを遠隔操作する(遠隔操作サービス)

お客さまの本製品以外の電話などから、お留守番サービスの開始/停止、伝言・ボイスメールの再生、応答メッセージの録音/確認/変更などができます。

- 1 **090-4444-XXXXに電話をかける**
上記のXXXXには、サービス内容によって次の番号を入力してください。

サービス内容	番号
留守番転送設定(無条件)開始	1418
留守番転送設定(無条件)停止	1419
留守番再生	1415
留守番総合案内	1416



- 2 **ご利用の本製品の電話番号を入力**
- 3 **暗証番号(4桁)を入力**
暗証番号については「各種暗証番号/PINコードについて」(▶P.13)をご参照ください。
- 4 **ガイダンスに従って操作**

memo

- ◎ 他社の携帯電話からは操作できません。
- ◎ 暗証番号を3回連続して間違えると、通話は切断されます。
- ◎ 遠隔操作には、プッシュトーンを使用します。プッシュトーンが送出できない電話を使って遠隔操作を行うことはできません。

英語ガイドンスへ切り替える



標準の応答メッセージを日本語から英語に変更できます。

- 1  → [ダイヤル]タブをタップ → [1][4][1][9][1] → [発信]
英語ガイドンスに切り替わったことが英語でアナウンスされます。
- 2  / [電話を切る]

memo

◎ ご契約時は、日本語ガイドンスに設定されています。



日本語ガイドンスへ切り替える

- 1  → [ダイヤル]タブをタップ → [1][4][1][9][0] → [発信]
日本語ガイドンスに切り替わったことが日本語でアナウンスされます。
- 2  / [電話を切る]

三者通話サービスを利用する(オプションサービス)

通話中に他のもう1人に電話をかけて、3人で同時に通話できます。

例:Aさんと通話中に、Bさんに電話をかけて3人で通話する場合

- 1 **Aさんと通話中の電話画面** → [メニュー] → [通話相手を追加] → **Bさんの電話番号を入力**
通話中に電話帳や通話履歴から電話番号を呼び出すこともできます。
- 2 **[発信]**
通話中のAさんとの通話が保留になり、Bさん呼び出します。
- 3 **Bさんと通話**
Bさんが電話に出ないときは  を押す / 「電話を切る」をタップするとAさんとの通話に戻ります。
Bさんとの通話を保留にしてAさんとの通話に戻るには、「通話相手を切替」をタップします。
- 4 **通話中の電話画面** → [メニュー] → [グループ通話]
3人で通話できます。
 を押す / 「電話を切る」をタップすると、Aさんとの電話とBさんとの電話が両方切れます。

memo

- ◎ 三者通話中の相手の方が電話を切ったときは、もう1人の相手の方との通話になります。
- ◎ 三者通話ではAさんとの通話、Bさんとの通話それぞれに通話料がかかります。
- ◎ 三者通話中は、割込通話サービスをご契約のお客さまでも割り込みはできません。
- ◎ 三者通話の2人目の相手として、割込通話サービスをご利用のau/UQ mobile電話を呼び出したとき、相手の方が割込通話中であつた場合には、割り込みはできません。

ご利用料金について

月額使用料	有料
通話料	電話をかけた方のご負担(保留中でも通話料はかかります)

割込通話サービスを利用する(オプションサービス)

通話中に別の方から電話がかかってきたときに、現在通話中の電話を一時的に保留にして、後からかけてこられた方と通話ができるサービスです。



memo

- ◎ 新規にご加入いただいた際には、サービスは開始されていますので、すぐにご利用いただけます。ただし、修理からのご返却時またはSIMカードを差し替えた場合には、ご利用開始前に割込通話サービスをご希望の状態(開始/停止)に設定し直してください。

ご利用料金について

月額使用料	有料
通話料	電話をかけた方のご負担(保留中でも通話料はかかります)



割込通話サービスを開始する

- 1  → [メニュー] → [通話設定]
- 2 [通話サービス設定] → [割込通話]
- 3 「割込通話」を「ON」にする
 → [ダイヤル]タブをタップ → [1][4][5][1] → [発信]と操作しても開始できます。

memo

- ◎ 割込通話サービスと番号通知リクエストサービス(▶P.71)を同時に開始すると、非通知からの着信を受けた場合、番号通知リクエストサービスが優先されます。
- ◎ 割込通話サービスと迷惑電話撃退サービス(▶P.74)を同時に開始すると、迷惑電話撃退サービスが優先されます。

割込通話サービスを停止する

- 1  → [メニュー] → [通話設定]
- 2 [通話サービス設定] → [割込通話]
- 3 「割込通話」を「OFF」にする
 → [ダイヤル]タブをタップ → [1][4][5][0] → [発信]と操作しても停止できます。

割込通話を受ける

例:Aさんと通話中にBさんが電話をかけてきた場合

- 1 **Aさんと通話中に割込音が聞こえる**
- 2 **着信画面** → [●]を右にスライド
Aさんとの通話は保留になり、Bさんと通話できます。
「通話相手を切替」をタップするたびにAさん・Bさんとの通話を切り替えることができます。

memo

- ◎ 通話中に相手の方が電話を切ったときは、保留中の相手の方との通話に切り替わります。
- ◎ 割込通話時の着信も着信履歴に記録されます。ただし、発信者番号通知/非通知などの情報がない着信については記録されない場合があります。

迷惑電話撃退サービスを利用する(オプションサービス)



迷惑電話やいたずら電話がかかってきて通話した後に「1442」にダイヤルすると、次回からその発信者からの電話を「お断りガイダンス」で応答するサービスです。

■ ご利用料金について

月額使用料	有料
番号登録「1442」	無料
すべての登録を削除「1449」	無料

撃退する電話番号を登録する



迷惑電話などの着信後、次の操作を行います。

- 1  → 「ダイヤル」タブをタップ → [1][4][4][2] → [発信]
- 2  / [電話を切る]

memo



- ◎ 登録できる電話番号は30件までです。
- ◎ 電話番号の通知のない着信についても、登録できます。
- ◎ 登録した相手の方から電話がかかってくると、相手の方に「おかけになった電話番号への通話は、お客さまのご希望によりおつなぎできません。」とお断りガイダンスが流れ、相手の方に通話料がかかります。
- ◎ 登録された相手の方が、電話番号を非通知で発信した場合もお断りガイダンスに接続されます。
- ◎ 電話番号を登録していても、次の条件の場合は、迷惑電話撃退サービスは動作せず、通常の接続となります。
 - ・緊急通報後の緊急通報受理機関からの呼び返し
 - ・SMS

登録した電話番号を全件削除する

- 1  → 「ダイヤル」タブをタップ → [1][4][4][9] → [発信]
- 2  / [電話を切る]

通話明細分計サービスを利用する(オプションサービス)

分計したい通話について相手先電話番号の前に「131」を付けてダイヤルすると、通常の通話明細書に加えて、分計ダイヤルした通話分について分計明細書を発行するサービスです。それぞれの通話明細書には、「通話先・通話時間・通話料」などが記載されます。

- 1  → 「ダイヤル」タブをタップ → [1][3][1] + 相手先電話番号を入力 → [発信]
- 2  / [電話を切る]

memo

- ◎ 分計する通話ごとに、相手先電話番号の前に「131」を付けてダイヤルする必要があります。
- ◎ 発信者番号を通知する/しないを設定する場合は、「186」/「184」を最初にダイヤルしてください。
- ◎ 月の途中でサービスに加入されても、加入日以前から「131」を付けてダイヤルされていた場合は、月初めまでさかのぼって分計対象として明細書へ記載されません。

■ ご利用料金について

月額使用料	有料
-------	----

海外利用

海外利用	76
au世界サービスについて	76
海外利用に関する設定を行う	76
渡航先で電話をかける	76
渡航先で電話を受ける	76
お問い合わせ方法	76
海外でのご利用上のご注意	77

海外利用

au世界サービスについて

au世界サービスとは、日本国内でご使用の本製品をそのまま海外でご利用いただけるサービスです。本製品は渡航先に合わせてGSM/UMTS/LTEネットワークをご利用いただけます。

- ・いつもの電話番号のまま、海外で通話・SMS・データ通信がご利用いただけます。
- ・特別な申し込み手続きや月額料は不要で、ご利用料金は日本国内分との合算請求ですので、お支払いも簡単です。
 - ※ 新規ご加入の場合、翌日から海外でのご利用が可能です。ただし、オンラインショップでご加入の場合、日本国内で通話(発信)した翌々日よりご利用が可能です。
- ・ご利用可能国、料金、その他サービス内容など詳細につきましては、au ホームページにてご確認ください。

■ 対象エリア・料金を知る

<https://www.au.com/mobile/service/global/au-world-service/area-charge/>

■ 海外でのデータ通信ご利用方法と適用データ通信料金について

<https://www.au.com/mobile/service/global/au-world-service/check/>

■ 海外でご利用のお客さま ※渡航前に必ずご確認ください

https://www.au.com/information/notice_mobile/global/

memo

- ◎ 日本国内の各種割引サービス・データ通信料定額/割引サービスの対象となりません。
- ◎ 海外で着信した場合でも着信通話料がかかります。
- ◎ 発信先は、一般電話でも携帯電話でも同じ通話料がかかります。
- ◎ 各国際サービスのご利用料金には消費税相当額は加算されません。

海外利用に関する設定を行う

本製品は、自動的に利用できるネットワークを検出して切り替えるように設定されています。

- ・海外で電源をオンにすると、海外の事業者のネットワークで通話とSMSがご利用いただけます。
- ・データ通信を行う場合は「ローミング」(▶P.76)を有効に設定します。

データ通信を利用する

- 1 ホーム画面→[設定]→[その他]→[ネットワークとインターネット]→[SIM]→SIMを選択
- 2 「ローミング」を「ON」にする→[OK]

memo

- ◎ LTE NETまたはLTE NET for DATAにご加入されていない場合は、海外でデータ通信を利用できません。

渡航先で電話をかける

au世界サービスを利用して、渡航先で電話をかけることができます。

- 1 →「ダイヤル」タブをタップ
- 2 [メニュー]→[(+)付加]
「+」が入力され、発信時に渡航先現地からの国際アクセス番号が自動で付加されます。「0」をロングタッチしても「+」が入力できます。
- 3 相手先の国番号を入力
- 4 地域番号(市外局番)を入力
地域番号(市外局番)が「0」で始まる場合は、「0」を除いて入力してください(イタリアなど一部例外もあります)。
- 5 相手の電話番号を入力→[発信]

例: 渡航先から日本の「03-1234-XXXX」にかける場合

+ 81 (国番号) 3 (市外局番) 1234XXXX (相手の電話番号)

例: 渡航先(アメリカ)からアメリカの「123-456-XXXX」にかける場合

+ 1 (国番号) 123 (市外局番) 456XXXX (相手の電話番号)

memo

- ◎ 電話をかける相手が日本の携帯電話の場合は、相手の渡航先にかかわらず国番号として「81」(日本)を入力してください。
- ◎ 渡航先では、一部特番などかけられない電話番号があります。
- ◎ 国番号についてはauホームページをご参照ください。
<https://www.au.com/mobile/service/global/call/country-code/>

渡航先で電話を受ける

日本国内にいるときと同様の操作で、電話を受けることができます。

memo

- ◎ 渡航先に電話がかかってきた場合は、いずれの国からであっても日本からの国際転送となります。発信側には日本までの通話料がかかります、着信側には着信通話料がかかります。

お問い合わせ方法

海外からのお問い合わせ

■ 本製品からのお問い合わせ方法(通話料無料)

受付時間: 24時間

- 1 →「ダイヤル」タブをタップ
- 2 [メニュー]→[(+)付加]
「+」が入力され、発信時に渡航先現地からの国際アクセス番号が自動で付加されます。「0」をロングタッチしても「+」が入力できます。
- 3 「81366706944」を入力→[発信]

■ 一般電話からのお問い合わせ方法

詳しい情報はauホームページの「海外からのお問い合わせ番号」をご参照ください。
<https://www.au.com/mobile/service/global/inquiry/>

memo

- ◎ 渡航先でご利用いただけない場合、本製品の電源をオフ/オン(再起動)することでご利用可能となる場合があります。

海外でのご利用上のご注意

本製品を盗難・紛失したら

- ・海外で本製品もしくはSIMカードを盗難・紛失された場合は、お客さまセンターまで速やかにご連絡いただき、通話停止の手続きをおとりください。詳しくは「海外からのお問い合わせ」(▶P.76)をご参照ください。盗難・紛失された後に発生した通話料・データ通信料もお客さまの負担になりますのでご注意ください。
- ・本製品に挿入されているSIMカードを盗難・紛失された場合、第三者によって他の携帯電話に挿入され、不正利用される可能性もありますので、SIMカードロックを設定されることをおすすめします。SIMカードロックについては「SIMカードロックを設定する」(▶P.67)をご参照ください。

auネットワークサービスに関するご注意

- ・以下のサービスは、au世界サービス「VoLTE」利用中以外にご利用いただけません。「VoLTE」利用中であっても、渡航先の通信事情によりご利用いただけない場合があります。
 - ・着信転送サービス(標準サービス)の無応答転送・話中転送
 - ・お留守番サービスEX(オプションサービス)
 - ・三者通話サービス(オプションサービス)*
 - ・割込通話サービス(オプションサービス)
 - ・通話明細分計サービス(オプションサービス)
 - ・発信番号表示サービス(標準サービス)は、海外では電話番号が通知されない場合があります。海外では「発信者番号通知」の機能は無効になります。
 - ・番号通知リクエストサービスを起動したまま渡航され、着信を受けた場合、相手の方に番号通知リクエストガイダンスが流れ、着信できない場合がありますので、あらかじめ日本国内で停止してください。
 - ・渡航先で着信した場合、原則として発信者番号は表示されますが、海外通信事業者の事情により「通知不可能」が表示されることがあります。また、発信側で発信者番号を通知していない場合であっても、発信者番号が表示されることがあります。
 - ・迷惑電話撃退サービス(オプションサービス)は、au世界サービス「VoLTE」利用中以外には受信拒否リストへの登録ができません。
また、日本で登録した番号でも海外では迷惑電話撃退サービスが動作せず通常の接続となる場合があります。
- ※ au世界サービス「VoLTE」利用中であっても、グアム、サイパンではご利用いただけません。

付録.....	80
ソフトウェアを更新する.....	80
故障とお考えになる前に.....	80
アフターサービスについて.....	81
遠隔操作サポート.....	81
SIMロック解除.....	82
周辺機器.....	82
イヤホンを使用する.....	82
主な仕様.....	82
携帯電話機の比吸収率(SAR)について.....	83
FCC Notice.....	83
輸出管理規制.....	83
知的財産権について.....	84

ソフトウェアを更新する

最新のソフトウェアに更新することで、最適なパフォーマンスやセキュリティ向上を実現し、最新の拡張機能を手に入れます。

ソフトウェア更新が必要な場合には自動的にソフトウェアをダウンロードして更新します(OSアップデートは除く)。

お客さまにより快適に本製品をご使用いただくため、ご購入後も機能・操作性・セキュリティの向上を目的として、定期的にソフトウェアの更新による品質向上を行っております。

ご利用上の注意

- 十分に充電してから更新してください。電池残量が少ない場合や、更新途中で電池残量が不足するとソフトウェア更新に失敗することがあります。
- 電波状態をご確認ください。電波の受信状態が悪い場所では、ソフトウェア更新に失敗することがあります。
- ソフトウェアを更新しても、本製品に登録された各種データ(連絡先、メール、静止画、楽曲データなど)は変更されませんが、更新内容によってはお客さまが設定した情報が初期化される場合があります。お客さまの携帯電話の状態(故障・破損・水濡れなど)によってはデータの保護ができない場合もございますので、あらかじめご了承ください。また、更新前にデータのバックアップをされることをおすすめします。
- ソフトウェア更新に失敗したときや中止されたときは、ソフトウェア更新を実行し直してください。
- ソフトウェア更新後に初めて起動したときは、データ更新処理のため、数分から数十分間、動作が遅くなる場合があります。所要時間は本製品内のデータ量により異なります。通常の動作速度に戻るまでは電源を切らないでください。
- 海外利用中は、ソフトウェア更新の機能を利用できない場合があります。
- ソフトウェアの更新中は、移動しないでください。

ソフトウェア更新が実行できない場合などについて

- ソフトウェア更新に失敗すると、本製品が使用できなくなる場合があります。本製品が使用できなくなった場合は、故障紛失サポートセンターまでお問い合わせください。

ソフトウェアをダウンロードして更新する

インターネット経由で、本製品から直接更新ソフトウェアをダウンロードできます。

1 ホーム画面→[設定]→[ソフトウェア更新]

以降は画面の指示に従って操作してください。



◎ ソフトウェア更新/OSアップデート後に元のバージョンに戻すことはできません。

故障とお考えになる前に

故障とお考えになる前に、本製品に搭載の「スマホ健康診断」をお試しください。詳しくは、「スマホの健康診断」(▶P.54)をご参照ください。

または、使い方サポートアプリのかんたん診断をお試しください。

■かんたん診断は使い方サポートアプリから無料でご利用可能です。

診断結果に応じた解決方法もご確認いただけます。

使い方サポートアプリのDLはこちらから。

<https://play.google.com/store/apps/details?id=com.kddi.newsupport&hl=ja>



※ 使い方サポートアプリの「診断」⇒「かんたん診断」

こんなときは	ご確認ください	参照
電源が入らない	内蔵電池は充電されていますか？ ☺(電源ボタン)を画面が点灯するまで長く押ししていますか？	P.18 P.19
充電ができない	指定の充電用機器(別売)は正しく接続されていますか？ 本体または電池温度が高温または低温になっていませんか？ 温度によって充電を停止する場合があります。 指定の周辺機器(アダプタなど)で充電をしていますか？ 外部接続端子などが汚れていませんか？	P.18 — P.18 —
指紋が認証されない	指紋センサー部のキズの確認や汚れをふき取ってください。 指の指紋が汚れ、濡れ、乾燥していないか確認してください。	P.26 P.26
操作できない/画面が動かない/電源が切れない	☺(電源ボタン)と▲(音量上ボタン)を同時に11秒以上長く押しと強制的に電源を切り再起動することができます。	P.19
電源が勝手に切れる	内蔵電池は十分に充電されていますか？	P.18
電源起動時のロゴ表示中に電源が切れる	内蔵電池は十分に充電されていますか？	P.18

こんなときは	ご確認ください	参照
電話がかかけられない	電源は入っていますか？ SIMカードが挿入されていますか？ 電話番号が間違っていないですか？(市外局番から入力していますか？) 電話番号入力後、「発信」をタップしていますか？ 「機内モード」が設定されていませんか？	P.19 P.17 P.32 P.32 P.64
電話がかかってこない	電波は十分に届いていますか？ サービスエリア外にいませんか？ 電源は入っていますか？ SIMカードが挿入されていますか？ 「着信拒否」が設定されていませんか？ 「機内モード」が設定されていませんか？ 「着信転送サービス」が設定されていませんか？	P.23 P.23 P.19 P.17 P.33 P.64 P.70
「☒」(音声サービス使用不可) / 「☒」(データサービス使用不可) / 「☒」(音声・データサービスともに使用不可)が表示される	サービスエリア外か、電波の弱いところにいませんか？ 内蔵アンテナ付近を指などで覆っていませんか？ SIMカード以外のカードが挿入されていませんか？	P.23 P.16 P.17
Wi-Fi®がつかない	Wi-Fi®の電波は十分に届いていますか？ Wi-Fi®の設定をしましたか？ 本体または電池温度が高温になっていませんか？ 温度によって機能を停止する場合があります。 「機内モード」が設定されていませんか？	P.23 P.60 — P.64
ディスプレイ / ☒(電話ボタン)は点灯/点滅するが着信音が鳴らない	「着信音の音量」が最小に設定されていませんか？ マナーモードに設定されていませんか？	P.66 P.24
ボタン/タッチパネルの操作ができない	電源は入っていますか？ スタート画面のセキュリティが設定されていませんか？ 電源を切り、もう一度電源を入れ直してください。	P.19 P.66 P.19
タッチパネルで意図した通りに操作できない	タッチパネルの正しい操作方法をご確認ください。 電源を切り、もう一度電源を入れ直してください。	P.22 P.19
充電をする旨のメッセージが表示された	電池残量がほとんどありません。	P.18
電話が勝手に応答する	「伝言メモ」が設定されていませんか？	P.34
電池を利用できる時間が短い	十分に充電されていますか？ 内蔵電池が寿命となっていませんか？ 「☒」(音声サービス使用不可) / 「☒」(データサービス使用不可) / 「☒」(音声・データサービスともに使用不可)が表示される場所での使用が多くありませんか？	P.18 P.10 P.23
電話をかけたときに受話口(レシーバー)から「ブツ、ブツ、ブツ…」と音がしてつながらない	サービスエリア外か、電波の弱いところにいませんか？ 回線が非常に混雑しているか、相手の方が通話中ですでおかけ直しください。	P.23 —
ディスプレイの照明がすぐに消える	「画面消灯」が短く設定されていませんか？	P.66
画面照明が暗い	「明るさのレベル」が暗く設定されていませんか？ 本体または電池温度が高温になっていませんか？ 温度によって画面の輝度を落とす場合があります。	P.66 —
相手の声が聞こえない/聞き取りにくい	通話音量が最小に設定されていませんか？ 受話口(レシーバー)を耳でふさいでいませんか？ 受話口(レシーバー)が耳に当たるようにしてください。	P.32 P.16
イヤホンマイクのマイクが使えない	コネクタが正しく挿入されていますか？ イヤホンマイク端子の奥までしっかり挿入してください。	P.82
動作が遅くなった/アプリの動作が不安定になった/一部のアプリを起動できない	メモリの空き容量がなくなると動作が安定しません。空き容量が少なくなったら、不要なアプリを削除してメモリの空き容量を確保してください。	P.23
電話帳の個別の設定が動作しない	相手の方から電話番号の通知はありますか？ 通知がない場合は、電話帳の着信設定は有効になりません。また、電話帳のグループ着信設定は有効になりません。 同じ電話番号が2件以上電話帳に登録されていませんか？	— P.35
microSDメモリカードを認識しない	microSDメモリカードは正しく取り付けられていますか？ microSDメモリカードのマウントが解除されていませんか？	P.56 P.56
カメラが動作しない	本体または電池温度が高温になっていませんか？ 温度によって機能を停止する場合があります。	P.18
緊急通報ができない	指定のSIMカードが挿入されていますか？ 指定のSIMカード以外のカードをご利用になっていませんか？ サービスエリア外か、電波の弱いところにいませんか？	P.17 — P.23

アフターサービスについて

修理を依頼されるときは

修理については故障紛失サポートセンターまでお問い合わせください。

保証期間中	当社無償修理規定に基づいて無償/有償を判定し、修理いたします。
保証期間外	修理により使用できる場合はお客さまのご要望により、有償修理いたします。

※ 保証期間は、本製品をお客さまが新規購入された日より1年間です。

memo

- ◎ メモリの内容などは、修理する際に消えてしまうことがありますので、控えておいてください。なお、メモリの内容などが変化・消失した場合の損害および逸失利益に関して、当社では一切責任を負いかねますのであらかじめご了承ください。
- ◎ 修理の際、当社の品質基準に適合した再利用部品を使用することがあります。
- ◎ アフターサービスにて交換した機械部品は、当社にて回収しリサイクルを行います。そのため、お客さまへ返却することはできません。
- ◎ 本製品を加工、改造、解析(ソフトウェアの改造、解析(ルート化などを含む)、リパースエンジニアリング、逆コンパイル、または逆アセンブルを含む)されたもの、または当社などが指定する正規の修理拠点以外で修理されたものは保証対象外または修理をお断りする場合があります。
- ◎ 本体内蔵の電池は消耗品のため、保証対象外となります。
- ◎ 本製品の本体以外の付属品は無償修理保証の対象外です。

補修性能部品について

当社は本製品本体の補修性能部品を、製造終了後4年間保有しております。補修性能部品とは、その製品の機能を維持するために必要な部品です。

無償修理規定

1. 修理受付時は、製造番号(IMEI番号)の情報をお知らせください。製造番号(IMEI番号)は、本製品本体もしくは外装箱に貼付のシールなどで確認することができます。
 2. 保証期間内に、取扱説明書などの注意書きに従った正常な使用状態で機器が故障した場合には、無償修理をさせていただきます。
 3. 保証期間内でも、以下の場合には有償修理となります。(または、修理ができない場合があります。)
 - ① 取扱説明書に従った正しい使用がなされなかった場合。
 - ② 不当な修理や改造による故障や損傷の場合。
 - ③ 当社などが指定する正規の修理拠点以外で修理された場合。
 - ④ 使用上、取り扱い上の過失または事故による故障や損傷の場合。また、落下、水濡れ、湿気などの痕跡がある場合。
 - ⑤ 地震、風水害などの天災及び火災、塩害、異常電圧などによる故障や損傷。
 4. 機器の損傷状況によっては、修理を承れない場合もあります。
 5. 製品の機器が故障したことにより、発生した損害および損失利益に関しては負担いたしません。
 6. 本製品を指定外の機器と接続して使用した場合、万一発生した事故については、責任を負いかねます。
 7. 出張による修理対応はお受けできません。
 8. 本規定は、日本国内においてのみ有効です。
(This warranty is valid only in Japan.)
- ※ 本保証は、上記に明示した期間、条件のもとで、無償修理をお約束するものです。従って、本保証によって保証責任者及び、それ以外の事業者に対するお客さまの法律上の権利を制限するものではありません。

故障紛失サポート ワイド with Cloudについて

au/ UQ mobileの端末を長期間安心してご利用いただくために、月額会員アフターサービス制度「故障紛失サポート ワイド with Cloud」をご用意しています。故障や盗難・紛失など、あらゆるトラブルの補償を拡大するサービスです。月額利用料およびサービスの詳細については、au/ UQ mobileホームページをご確認ください。

- auをご契約のお客さま
<https://www.au.com/mobile/service/kosho-funshitsu-wide-cloud/>
- UQ mobileをご契約のお客さま
<https://www.uqwimax.jp/mobile/plan/option/repair-wide-cloud/>

※ サービス内容は予告なく変更する場合があります。

SIMカード(au ICカード)について

SIMカードは、au/ UQ mobileからお客さまにお貸し出ししたものになります。紛失・破損の場合は、有償交換となりますので、ご注意ください。なお、故障と思われる場合、盗難・紛失の場合は、故障紛失サポートセンター、au Style、auショップもしくはトヨタ au取扱店までお問い合わせください。

遠隔操作サポート

スマートフォンの操作についてお問い合わせいただいた際に、オペレーターがお客さまのスマートフォンの画面を共有し、お客さまの操作をサポートすることで、直接問題を解決します。

※ ご利用にあたっては使い方サポートまたは、auスマートサポート、Ponta/バス、Ponta/バスライト、故障紛失サポート、故障紛失サポート with Cloud、故障紛失サポート ワイド with Cloudなどのいずれかにご加入いただくことでご利用いただけます。
詳しくはauホームページをご参照ください。
<https://www.au.com/mobile/service/support-enkaku/>

遠隔操作サポートを利用する

1. **お客さまセンター、使い方サポートセンター、auスマートサポートセンターまでお問い合わせ**
Ponta/バス、Ponta/バス ライト会員は局番なしの157番(au/ UQ mobile電話から/通話料無料)、☎0077-7-111(一般電話から/通話料無料)までご連絡ください。
使い方サポート会員は、専用アプリからご予約、または☎0120-984-955(一般電話から/通話料無料)までご連絡ください。
auスマートサポート会員は、auスマートサポート加入後に送付される会員証に記載の「専任チーム専用番号」までご連絡ください。
2. **オペレーターの指示に従って操作**

SIMロック解除

本製品にはSIMロックはされておりません。
他社のSIMカードをご使用になる場合、一部サービス・機能などが制限される場合があります。当社では一切の動作保証はいたしませんので、あらかじめご了承ください。
詳しくは、auホームページをご参照ください。
<https://www.au.com/support/service/mobile/procedure/simcard/>

周辺機器

■ TypeC共通ACアダプタ02(0602PQA) (別売)



◎ 周辺機器は、auオンラインショップでご購入いただけます。商品によってはお取り扱いを終了している場合がございます。
<https://onlineshop.au.com/>

イヤホンを使用する

イヤホン(市販品)、イヤホンマイク(市販品)、ステレオイヤホンマイク(市販品)を接続して使用します。

1 イヤホンマイク端子にイヤホン(市販品)を接続

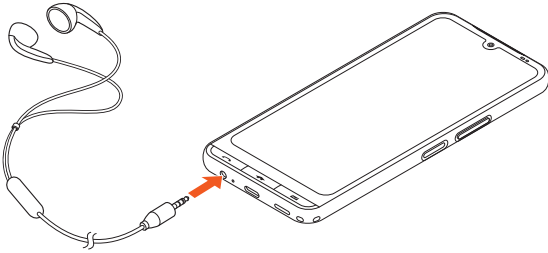

◎ イヤホン(市販品) / イヤホンマイク(市販品) / ステレオイヤホンマイク(市販品)の種類によっては使用できない場合があります。

主な仕様

■ 本体

ディスプレイ	約6.1インチ、約1,677万色、TFT 1,560×720ドット(HD+)
質量	約188g
サイズ(幅×高さ×厚さ)	約73×162×9.3mm (最厚部 10.2mm)
内蔵メモリ容量 ^{*1}	ROM:約64GB RAM:約4GB
連続通話時間	国内 約3,450分
連続待受時間	国内 約670時間
Wi-Fi [®] テザリング最大接続数	10台
充電時間(目安)	TypeC共通ACアダプタ02(別売) 約140分
カメラ撮像素子	CMOS
カメラ有効画素数	アウトカメラ: 約5,000万画素(広角レンズ) / 約200万画素(マクロレンズ) インカメラ: 約800万画素
無線LAN(Wi-Fi [®])機能	IEEE802.11 a/b/g/n/ac準拠
Bluetooth [®] 機能	対応バージョン Bluetooth [®] 標準規格Ver.5.4準拠 ^{*2}
出力	Bluetooth [®] 標準規格Class 1
通信距離 ^{*3}	見通しの良い状態で10m以内
対応プロファイル機能 ^{*4}	GATT(Generic Attribute Profile) SPP(Serial Port Profile) A2DP(Advanced Audio Distribution Profile) AVRCP(Audio/Video Remote Control Profile) HSP(Headset Profile) HFP(Hands-Free Profile) OPP(Object Push Profile) PBAP(Phone Book Access Profile) HID(Human Interface Device Profile) PAN(Personal Area Networking Profile) PAN-NAP(Personal Area Networking-Network Access Point) PAN USER(Personal Area Networking-User) HOGP(HID over GATT Profile) apt-X apt-X HD Bluetooth SSP MAP(Message Access Profile) AAC LDAC
使用周波数帯	2.4GHz帯

- ※1 データとアプリで保存領域を共有しているため、本体内の保存可能容量はアプリの使用容量により減少します。
- ※2 本製品およびすべてのBluetooth[®]機能搭載機器は、Bluetooth SIGが定めている方法でBluetooth[®]標準規格に適合していることを確認しており、認証を取得しています。ただし、接続する機器の特性や仕様によっては、操作方法が異なったり、接続してもデータのやりとりができない場合があります。
- ※3 通信機器間の障害物や電波状態により変化します。
- ※4 Bluetooth[®]機器どうしの使用目的に応じた仕様のごことで、Bluetooth[®]標準規格で定められています。



◎ 連続通話時間・連続待受時間は、充電状態・気温などの使用環境・使用場所の電波状態・機能の設定などによって半分以下になることもあります。

携帯電話機の比吸収率(SAR)について

この機種「BASIO active3」の携帯電話機は、国が定めた電波の人体吸収に関する技術基準および電波防護の国際ガイドラインに適合しています。

この携帯電話機は、国が定めた電波の人体吸収に関する技術基準^(※1)ならびに、これと同様な国際ガイドラインが推奨する電波防護の許容値を遵守するよう設計されています。この国際ガイドラインは世界保健機関(WHO)と協力関係にある国際非電離放射線防護委員会(ICNIRP)が定めたものであり、その許容値は使用者の年齢や健康状況に関係なく十分な安全率を含んでいます。

国の技術基準および国際ガイドラインは電波防護の許容値を人体に吸収される電波の平均エネルギー量を表す比吸収率(SAR: Specific Absorption Rate)で定めており、携帯電話機に対するSARの許容値は2.0W/kgです。この携帯電話機の頭部におけるSARの最大値は1.683W/kg^(※2)、身体に装着した場合のSARの最大値は1.219W/kg^(※2)です。個々の製品によってSARに多少の差異が生じることもありますが、いずれも許容値を満足しています。

携帯電話機は、携帯電話基地局との通信に必要な最低限の送信電力になるよう設計されているため、実際に通話等を行っている状態では、通常SARはより小さい値となります。一般的には、基地局からの距離が近いほど、携帯電話機の出力は小さくなります。

この携帯電話機は、頭部以外の位置でも使用可能です。キャリングケース等のアクセサリをご使用するなどして、身体から1.5センチ以上離し、かつその間に金属(部分)が含まれないようにしてください。このことにより、本携帯電話機が国の技術基準および電波防護の国際ガイドラインに適合していることを確認しています。

世界保健機関は、『携帯電話が潜在的な健康リスクをもたらすかどうかを評価するために、これまで20年以上にわたって多数の研究が行われてきました。今日まで、携帯電話使用を原因とするいかなる健康影響も確立されていません。』と表明しています。SARについて、さらに詳しい情報をお知りになりたい方は、下記のホームページをご参照ください。

- 総務省のホームページ
<https://www.tele.soumu.go.jp/j/sys/ele/index.htm>
- 一般社団法人電波産業会のホームページ
<https://www.arib-empf.org/O1denpa/denpa02-02.html>
- auのホームページ
<https://www.au.com/mobile/product/sar-list/>

※1 技術基準については、電波法関連省令(無線設備規則第14条の2)で規定されています。
※2 この値は同時に使用可能な無線機能を含まず。

FCC Notice

This device complies with part 15 of the FCC Rules. Operation is subject to the following two conditions: (1) This device may not cause harmful interference, and (2) this device must accept any interference received, including interference that may cause undesired operation.

Note:

This equipment has been tested and found to comply with the limits for a Class B digital device, pursuant to part 15 of the FCC Rules. These limits are designed to provide reasonable protection against harmful interference in a residential installation. This equipment generates, uses, and can radiate radio frequency energy and, if not installed and used in accordance with the instructions, may cause harmful interference to radio communications.

However, there is no guarantee that interference will not occur in a particular installation. If this equipment does cause harmful interference to radio or television reception, which can be determined by turning the equipment off and on, the user is encouraged to try to correct the interference by one or more of the following measures:

- Reorient or relocate the receiving antenna.
- Increase the separation between the equipment and receiver.
- Connect the equipment into an outlet on circuit different from that to which the receiver is connected.
- Consult the dealer or an experienced radio/TV technician for help and for additional suggestions.

Warning

The user is cautioned that changes or modifications not expressly approved by the manufacturer could void the user's authority to operate the equipment.



FCC RF EXPOSURE INFORMATION

Warning! Read this information before using your phone.

Warning! Read this information before using your phone. In August 1996, the Federal Communications Commission (FCC) of the United States, with its action in Report and Order FCC 96-326, adopted an updated safety standard for human to radio frequency electromagnetic energy emitted by FCC regulated transmitters. Those guidelines are consistent with the safety standard previously set by both U.S. and international standards bodies. The design of this phone complies with the FCC guidelines and these international standards.

Body-worn Operation

This device was tested for typical body-worn operations with the back of the phone kept 0.39 inches (1.0 cm) from the body. To comply with FCC RF exposure requirements, a minimum separation distance of 0.39 inches (1.0 cm) must be maintained between the user's body and the back of the phone, including the antenna. All beltclips, holsters and similar accessories used by this device must not contain any metallic components. Body-worn accessories that do not meet these requirements may not comply with FCC RF exposure limits and should be avoided. This device is not intended to be used with a lanyard or strap on the body. The device contains a mounting point that may be used to attach the device to equipment, a backpack or tool belt, etc.

Turn off your phone before flying

You should turn off your phone when boarding any aircraft. To prevent possible interference with aircraft systems, U.S. Federal Aviation Administration (FAA) regulations require you to have permission from a crew member to use your phone while the plane is on the ground. To prevent any risk of interference, FCC regulations prohibit using your phone while the plane is in the air.

FCC Certification Information

● The product is certified by Federal Communications Commission (FCC).
The product's FCC ID is JOYEB1217.

You can view this certification in the following way.

How to confirm:

Swipe upward on the Home screen, [Settings] → [More] → [Compliance information]

輸出管理規制

本製品および付属品は、日本輸出管理規制(「外国為替及び外国貿易法」およびその関連法令)の適用を受ける場合があります。また米国再輸出規制(Export Administration Regulations)の適用を受ける場合があります。本製品および付属品を輸出および再輸出する場合は、お客様の責任および費用負担において必要となる手続きをお取りください。詳しい手続きについては経済産業省または米国商務省へお問い合わせください。

知的財産権について

商標について

本書に記載している会社名、製品名は、各社の商標または登録商標です。



Google、Android、Google Play、YouTube、およびその他のマークは Google LLC の商標です。

Microsoft®、Windows®およびWindows® 10/Windows® 11は米国Microsoft Corporationの米国およびその他の国における登録商標です。

Microsoft® Windows® の正式名称は、Microsoft® Windows® Operating System®です。

Microsoft®、Microsoft® Excel®、Microsoft® PowerPoint®、Windows Media®、Exchange®は、米国およびその他の国における米国Microsoft Corporationの登録商標または商標です。

Microsoft® Word、Microsoft® Officeは、米国Microsoft Corporationの商品名称です。

QRコードは株式会社デンソーウェーブの登録商標です。

microSD、microSDHC、microSDXCロゴはSD-3C, LLCの商標です。

Bluetooth®ワードマークおよびロゴは、Bluetooth SIG, Inc.が所有する登録商標であり、京セラ株式会社は、これら商標を使用する許可を受けています。

WiMAXは、WiMAXフォーラムの商標です。

Wi-Fi®、WPA®、WPA2®、WPA3®、Wi-Fi CERTIFIED ロゴ、Wi-Fi Direct®はWi-Fi Alliance®の登録商標です。

Wi-Fi CERTIFIED™はWi-Fi Alliance®の商標です。

FeliCaはソニー株式会社が開発した非接触ICカードの技術方式です。

FeliCaはソニー株式会社の登録商標です。

㊄は、フェリカネットワークス株式会社の登録商標です。

「おサイフケータイ®」は、株式会社NTTドコモの登録商標です。

FacebookおよびFacebookロゴはMeta Platforms, Inc.の商標または登録商標です。

InstagramおよびInstagramロゴはMeta Platforms, Inc.の商標または登録商標です。

MessengerおよびMessengerロゴはMeta Platforms, Inc.の商標または登録商標です。

文字変換は、オムロンソフトウェア株式会社のiWnn IMEを使用しています。

iWnn IME©OMRON SOFTWARE Co., Ltd. 2009-2026 All Rights Reserved.

BASIOは、KDDIの登録商標または商標です。

USB Type-C™はUSB Implementers Forumの商標です。

Amazon、Amazon.co.jpおよびAmazon.co.jpロゴは、Amazon.com, Inc. またはその関連会社の商標または登録商標です。

Netflixは、Netflix, Inc.の登録商標です。

本製品は下記URLに掲載されているHEVC特許の1つ以上の請求項の権利範囲に含まれています。
(patentlist.accessadvance.com)

その他本文中に記載されている会社名および商品名は、各社の商標または登録商標です。

License

■ OpenSSL License

[OpenSSL License]

Copyright © 1998-2011 The OpenSSL Project. All rights reserved.

This product includes software developed by the OpenSSL Project for use in the OpenSSL Toolkit. (<https://www.openssl.org/>)

THIS SOFTWARE IS PROVIDED BY THE OPENSSL PROJECT "AS IS" AND ANY EXPRESSED OR IMPLIED WARRANTIES, INCLUDING, BUT NOT LIMITED TO, THE IMPLIED WARRANTIES OF MERCHANTABILITY AND FITNESS FOR A PARTICULAR PURPOSE ARE DISCLAIMED. IN NO EVENT SHALL THE OPENSSL PROJECT OR ITS CONTRIBUTORS BE LIABLE FOR ANY DIRECT, INDIRECT, INCIDENTAL, SPECIAL, EXEMPLARY, OR CONSEQUENTIAL DAMAGES (INCLUDING, BUT NOT LIMITED TO, PROCUREMENT OF SUBSTITUTE GOODS OR SERVICES;

LOSS OF USE, DATA, OR PROFITS; OR BUSINESS INTERRUPTION) HOWEVER CAUSED AND ON ANY THEORY OF LIABILITY, WHETHER IN CONTRACT, STRICT LIABILITY, OR TORT (INCLUDING NEGLIGENCE OR OTHERWISE) ARISING IN ANY WAY OUT OF THE USE OF THIS SOFTWARE, EVEN IF ADVISED OF THE POSSIBILITY OF SUCH DAMAGE.

[Original SSLeay License]

Copyright © 1995-1998 Eric Young (eay@cryptsoft.com) All rights reserved.

This product includes cryptographic software written by Eric Young (eay@cryptsoft.com)

THIS SOFTWARE IS PROVIDED BY ERIC YOUNG "AS IS" AND ANY EXPRESS OR IMPLIED WARRANTIES, INCLUDING, BUT NOT LIMITED TO, THE IMPLIED WARRANTIES OF MERCHANTABILITY AND FITNESS FOR A PARTICULAR PURPOSE ARE DISCLAIMED. IN NO EVENT SHALL THE AUTHOR OR CONTRIBUTORS BE LIABLE FOR ANY DIRECT, INDIRECT, INCIDENTAL, SPECIAL, EXEMPLARY, OR CONSEQUENTIAL DAMAGES (INCLUDING, BUT NOT LIMITED TO, PROCUREMENT OF SUBSTITUTE GOODS OR SERVICES; LOSS OF USE, DATA, OR PROFITS; OR BUSINESS INTERRUPTION) HOWEVER CAUSED AND ON ANY THEORY OF LIABILITY, WHETHER IN CONTRACT, STRICT LIABILITY, OR TORT (INCLUDING NEGLIGENCE OR OTHERWISE) ARISING IN ANY WAY OUT OF THE USE OF THIS SOFTWARE, EVEN IF ADVISED OF THE POSSIBILITY OF SUCH DAMAGE.

この取扱説明書で説明されている本製品にインストールされているソフトウェアについては、お客様に使用権が許諾されています。本ソフトウェアのご使用に際しては、以下の点にご注意ください。

(a) ソフトウェアのソースコードの全部または一部について、複製、頒布、改変、解析、リバースエンジニアリングまたは導出を行ってはなりません。

(b) 法律や規則に違反して、ソフトウェアの全部または一部を輸出してはなりません。

(c) ソフトウェアの商品性、特定目的への適合性、第三者知的財産権の非侵害などの黙示の保証を行うものではありません。

ただし、ソフトウェアに含まれている、GNU General Public License (GPL)、GNU Library/Lesser General Public License (LGPL) およびその他のオープンソースソフトウェアのライセンスに基づくソフトウェアならびに京セラ株式会社が許諾を受けたソフトウェアのご使用に際しては、当該ソフトウェアのライセンス条件が優先して適用されます。

なお、オープンソースソフトウェアについては、以降に明示しております「オープンソースソフトウェアについて」をご確認ください。

■ オープンソースソフトウェアについて

本製品は、GNU General Public License (GPL)、GNU Library/Lesser General Public License (LGPL)、その他のオープンソースソフトウェアのライセンス条件が適用されるソフトウェアを含みます。GPL、LGPL およびその他のライセンスの具体的な条件については、本製品の「デバイス情報」からご参照いただけます。詳細については京セラ株式会社のホームページをご覧ください。

本製品には、京セラ株式会社が著作権を有するソフトウェアおよび京セラ株式会社が許諾を受けたソフトウェアが含まれています。

本製品に含まれる、京セラ株式会社がオープンソースソフトウェアの規格やライセンスに準拠し設計、開発したソフトウェアの著作権は京セラ株式会社または第三者が有しており、著作権法上認められた使用方法および京セラ株式会社が別途認めた使用方法を除き、お客様は京セラ株式会社に無断で頒布、複製、改変、公衆送信等の使用を行うことはできません。

■ 診断および使用状況データの記録

京セラ株式会社では、製品とサービスの品質の向上のために、お客様のご協力をお願いしています。京セラ株式会社は、予期しないシャットダウンやシステムエラーなどの診断イベントを追跡して対処し、品質とサービス向上を目的として、お客様の端末の故障診断および使用状況データ（お客様によるアプリケーションの使用状況情報、エラーに関するログ情報、およびお客様によるアプリケーションの使用に関する詳細情報（特定の機能、使用頻度、メモリ/電池の使用状況））を端末内に記録、保存しております。これらの情報はお客様より端末の修理依頼があった際に、お客様の同意の上収集することがあります。

索引.....	86
---------	----

索引

記号／数字／アルファベット

au国際電話サービス	33
au世界サービス	76
お問い合わせ方法	76
データ通信	76
auのネットワークサービス	69
英語ガイド	73
遠隔操作サービス	72
応答メッセージ	72
お留守番サービスEX	71
お留守番サービス総合案内	71
三者通話サービス	73
蓄積停止	72
着信お知らせサービス	70
着信転送サービス	70
通話明細分計サービス	74
伝言お知らせ	72
伝言再生	72
伝言録音	71
日本語ガイド	73
発信番号表示サービス	70
番号通知リクエストサービス	71
フル転送	70
ボイスメール	71
ボイスメール再生	72
無応答転送	70
迷惑電話撃退サービス	74
割込通話応答	73
割込通話サービス	73
auメール	38
初期設定	38
迷惑メールフィルター	38
利用方法の確認	38
Bluetooth®機能	60
機器登録	60
起動	60
注意	12
データの送受信	60
ペア設定コード	60
ペアリング	60
Files	57
Gmail	39
更新	39
作成	39
受信	39
送信	39
転送	39
返信	39
メニュー	39
Google	67
Google Lens	47
Google Play	51
Google TV	48
Google アカウント	20
Google マップ	51
道案内	51
iWnn IME	28
キー操作音	28
キー操作バイブ	28
キーボードタイプ	28
キーポップアップ	28
自動カーソル移動	28
トグル入力	28
Meet	51
microSDメモ리카ード	56
初期化	57
取り付け	56
取り外し	56
My au	50
NFC (FeliCa®対応) アンテナ部	16
PINコード	13
変更	67
PINロック解除コード	13
QRコード	48
radiko+FM	49
SAR	83
SIMカード	17
取り付け	17
取り外し	17
SIMロック解除	82
USB Type-Cケーブル(市販品)	
接続	57
VPN設定	64
Wi-Fi®	60
起動	60
接続	61

切断	61
注意	12
ネットワークを追加	61
Wi-Fi Direct®	61
YouTube	51

あ

アウトカメラ(レンズ部)広角レンズ	16
アウトカメラ(レンズ部)マクロレンズ	16
アカウント	67
アカウントを削除	67
アカウントを追加	67
同期	67
あとから録音	34
アフターサービス	81
アプリ権限設定	13
アラーム	52
繰り返し	52
設定	52
暗証番号	13
あんしんフィルター for au	50
安全上のご注意	6
位置情報の設定	67
インカメラ(レンズ部)	16
印刷	65
インターネット	42
おサイフケータイ	49
ご利用にあたって	49
音とバイブレーションの設定	
音量調節	66
操作音	66
着信音	66
マナーモード	24
音声レコーダー	54

か

海外利用	76
お問い合わせ方法	76
海外ローミング	76
拡大鏡	48
各部の名称と機能	16
カメラ	
画面の見かた	47
静止画撮影	48
設定	47
動画撮影	48
画面メモ	25
カレンダー	52
作成	52
メニュー	52
聞こえ調整	32
機内モード	64
基本操作	22
近接センサー	16
携帯電話機の比吸収率(SAR)	83
言語	68
故障とお考えになる前に	80
故障紛失サポート ワイド with Cloud	81

さ

最近使用したアプリ	24
撮影ライト/ライト	16
サブマイク	16
自分の電話番号	34
指紋認証	26
充電	18
周辺機器	82
受話口(レシーバー)	16
仕様	82
ズームイン/ズームアウト	22
スクリーンショット	24
スタート画面	19
ステータスアイコン	23
ステータスバー	23
ステップアップ着信	33
ストラップ取付口	16
ストレージ	57
ストレージの設定	65
スピーカー	16
スマホの健康診断	54
スライド	22
スリープモード	19
設定メニュー	23
送話口(マイク)	16
その他の設定メニュー	64
ソフトウェア更新	80
ご利用上の注意	80
ダウンロード	80

た

ダイレクトボタン	25
タッチパネル	22
タップ	22
ダブルタップ	22
着信拒否	33
着信中のメニュー	33
通知アイコン	23
通知パネル	24
通話音声メモ	32
通話履歴	32
ディスプレイ(タッチパネル)	16
ディスプレイの設定	66
明るさ	66
自動回転	22
データ通信	42
注意	13
データの初期化	68
データ表示	48
テザリング	61
Bluetooth®テザリング	61
USBテザリング	61
Wi-Fi®テザリング	61
デバイス情報	68
電源ボタン/指紋センサー	16, 26
電源を入れる	19
電源を切る	19
伝言メモ	34
電卓	53
電話	31
SMSで返信	33
受ける	33
かける	32
伝言メモに録音	33
電話帳	35
インポート	35
エクスポート	36
グループ	35
削除	35
作成	35
電話をかける	35
登録	35
編集	35
時計	52
設定	52
トピックスクリーン	22
ドラッグ	22
取り扱い上のご注意	9

な

ネットワークとインターネット	64
----------------	----

は

バーコード	48
バイブレーションの設定	65
光センサー	16
日付と時刻	68
表記方法	1
フォト	48
フリック	22
プロフィール	34
防塵	10
防水	10
ホーム画面	22
歩数計	53
お知らせ通知	53
歩数計通知	53
保存領域	56

ま

メール	
auメール	38
Gmail	39
メッセージ(SMS)	39
メッセージ(SMS)	39
グループ	39
作成	39
送信	39
利用方法の確認	39
文字入力	27
英語/その他ユーザー辞書	29
絵文字入力	28
顔文字入力	28
記号入力	28
切り取り	28
コピー	28

日本語ユーザー辞書	29
貼り付け	28
フリック感度	28
フリック入力	28

や

ユーザー補助	66
予測変換	28

ら

ライト	54
リーダー/ライター	49
ロングタッチ	22

わ

ワンタッチボタン	25
----------	----

<au をご契約のお客さま>

auサポート

アプリ・Web サイト

■ My auアプリ

毎月のご請求額や、データ通信量（ギガ）、ご契約情報、ポイントなどが簡単に確認できるアプリです。各種お手続き、お問い合わせもスムーズに行えます。



ダウンロードは
コチラ



URL <https://kddi-l.jp/mFH>

■ auサポート (web)

困ったときに役に立つ各種サポート情報をご案内しています。

URL <https://kddi-l.jp/JyO>



チャット

ご相談はいつでもどこでもチャットでかんたん！
AIが24時間素早く回答、コミュニケーターが詳しくお応えします。

URL <https://kddi-l.jp/QJo>



<UQ mobile をご契約のお客さま>

UQ mobileサポート

アプリ・Web サイト

■ My UQ mobile (アプリ)

毎月のご請求額や、データ通信量（ギガ）、ご契約情報、ポイントなどが簡単に確認できるアプリです。各種お手続き、お問い合わせもスムーズに行えます。



ダウンロードは
コチラ



URL <https://kddi-l.jp/FJ7>

■ UQ mobileサポート (web)

困ったときに役に立つ各種サポート情報をご案内しています。

URL <https://kddi-l.jp/DHC>



チャット

ご相談はいつでもどこでもチャットでかんたん！
AIが24時間素早く回答、コミュニケーターが詳しくお応えします。

URL <https://kddi-l.jp/NZJ>



故障したときは・・・

故障紛失サポートセンター（年中無休 / 通話料無料）

故障相談受付
（受付 9:00～20:00）

 0120-925-919



やめましょう、
歩きスマホ。



有害サイトから
子供を守る！



キケン！
水ぬれ充電

濡れた状態での充電は、
異常な発熱・焼損などの原因となり
大変危険です。



モバイル・リサイクル・ネットワーク
携帯電話・PHSのリサイクルにご協力。

環境を保護し、貴重な資源を再利用するためにお客様が不要
となってお持ちになる電話機・電池・充電器を、ブランド・メ
ーカーを問わず  マークのあるお店で回収し、リサイクル
を行っています。



あぶない！
電池への衝撃

衝撃や過度な外圧を加えると、電池
の破損・変形等により発煙・発火等
の原因となり大変危険です。