

高速PLCモデム

G02P2 接続設定ガイド

高速PLCモデムをご利用いただき、ありがとうございます。
本書では、高速PLCモデムをお使いになるために必要な、基本的な説明を記載しております。詳細は同梱の取扱説明書をご覧ください。

サービスご利用期間中は、大切に保管してください。

サービス内容・接続・設定・故障に関するお問い合わせは、ご契約のプロバイダのお客さま窓口にご連絡ください。

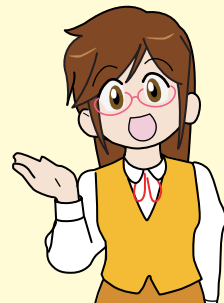

3 各部の名称について

本商品にかかわる各部の名称を説明します。

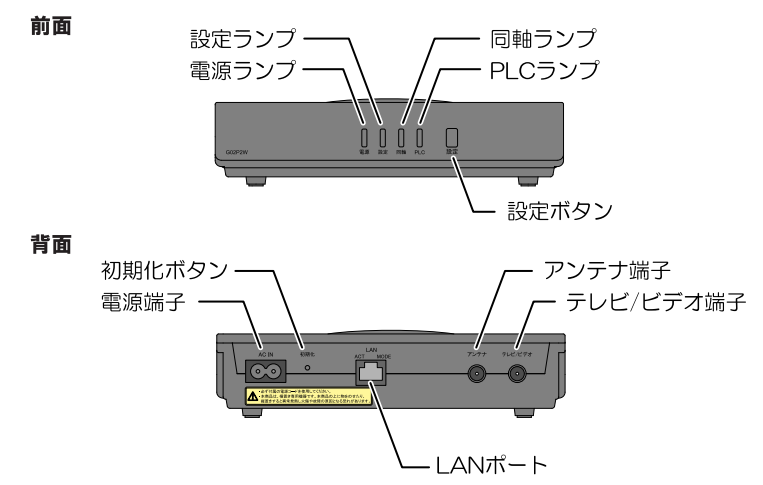

4 本商品の接続構成について

本商品は宅内壁面の電源コンセントに接続し、電力線を使って通信ができます。さらに、宅内壁面のテレビ端子に接続すると、同軸ケーブルを使った通信もできます。本商品は2台からご利用いただけます。下記の図は構成の一例となります。

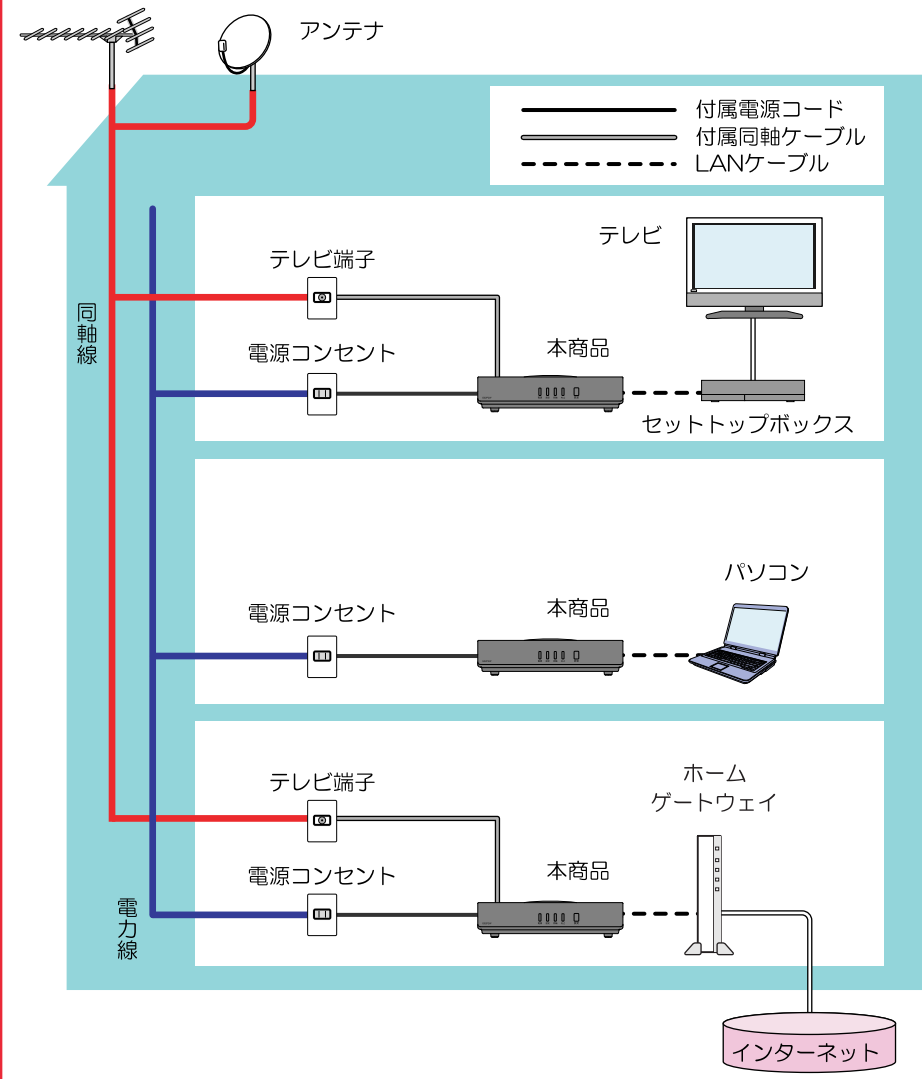

5 はじめてご利用になる時の暗号化設定について

本商品をはじめてご利用になる場合は、以下の手順で暗号化の設定を行ってください。暗号化設定を行わないと、本商品をご利用いただけません。

- 1 電源コードと本商品の電源端子を接続します。
- 2 電源コードと電源コンセントを接続します。

Memo 暗号化の設定をするときは、同じ電源コンセントに接続してください。

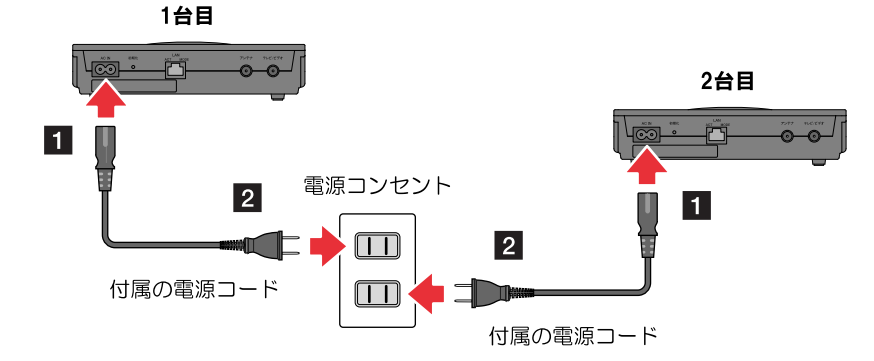

- 3 ランプ表示の状態を確認します。

電源ランプが緑点灯し、その他のランプが消灯してるか確認してください。

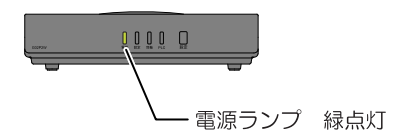

- 4 暗号化設定のため1台目・2台目の設定ボタンをほぼ同時に1秒程度押します。

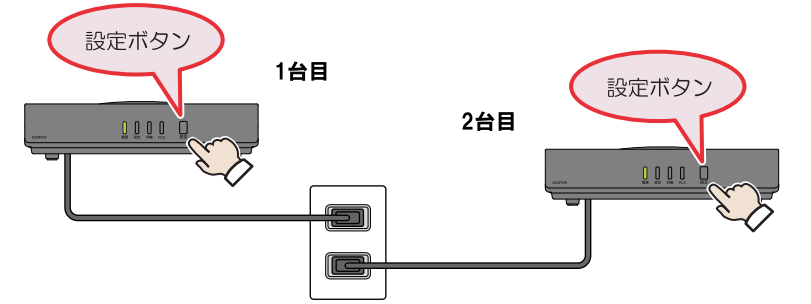

2台とも設定ランプが緑点滅し、正常に暗号化設定が完了すると設定ランプが橙点灯します。

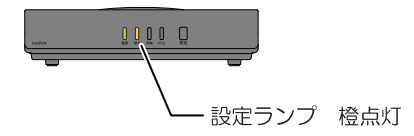

以上で暗号化設定は完了です。
電源コンセントから電源コードを抜き、ご利用になる場所に移動させてください。

Memo ・3台目以降を追加する場合の設定方法については、取扱説明書をご参照ください。
・暗号化の設定を初期化する場合は、取扱説明書をご参照ください。

続いて本紙裏面にお進みいただき接続してください。

1 同梱物について

本商品をご使用される前に同梱物に不足がないかご確認ください。



2 設置場所について

本商品は横置きで使用し、設置面以外は3cm(背面は5cm)以上の空間を確保してください。

注意 縦置きで使用しないでください。

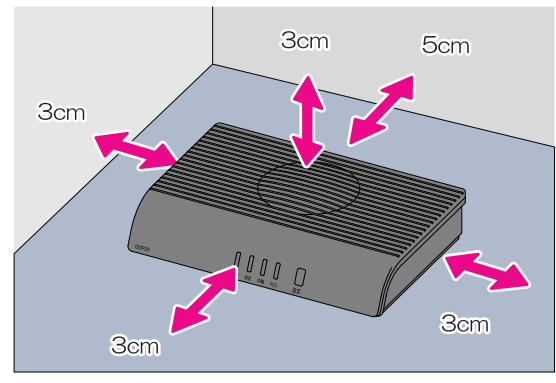

6 インターネットへの接続について

本商品は電力線を宅内LANとして用いてインターネットに接続する機器です。
以下の手順に基づき本商品の接続を行ってください。

注意 インターネット通信を行うには、あらかじめインターネット回線の準備やプロバイダーとの契約およびホームゲートウェイなどのインターネット接続機器が必要です。

Memo ホームゲートウェイ、セットトップボックスのイラストは一例です。
実際の外観、色と異なる場合があります。

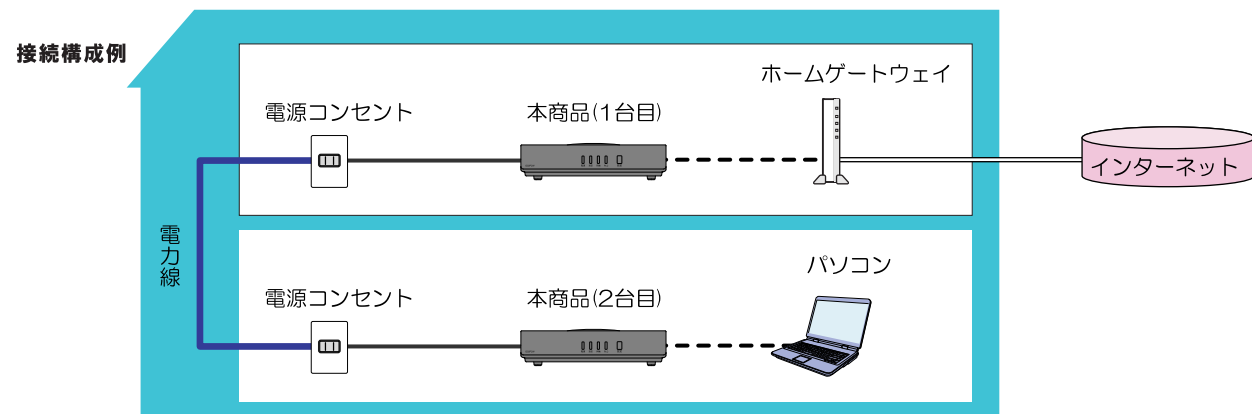

1 本商品(1台目)とホームゲートウェイを接続します。

本商品(1台目)背面のLANポートとホームゲートウェイのLANポートをLANケーブルで接続してください。

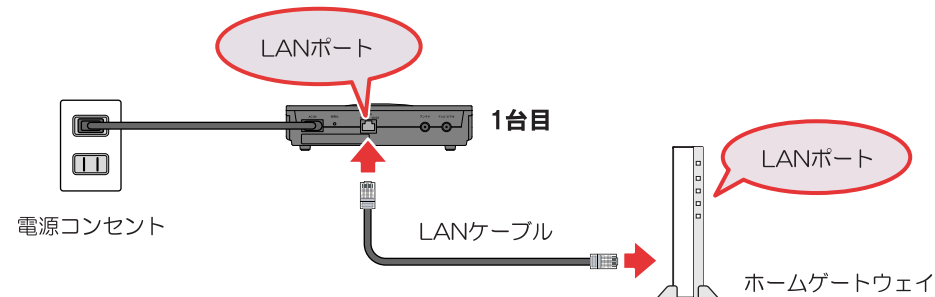

2 本商品(2台目)とパソコン、またはセットトップボックスを接続します。

本商品(2台目)背面のLANポートとネットワーク機器(パソコン、セットトップボックスなど)のLANポートをLANケーブルで接続してください。

ネットワーク機器の接続方法については、各機器に付属の取扱説明書をご参照ください。

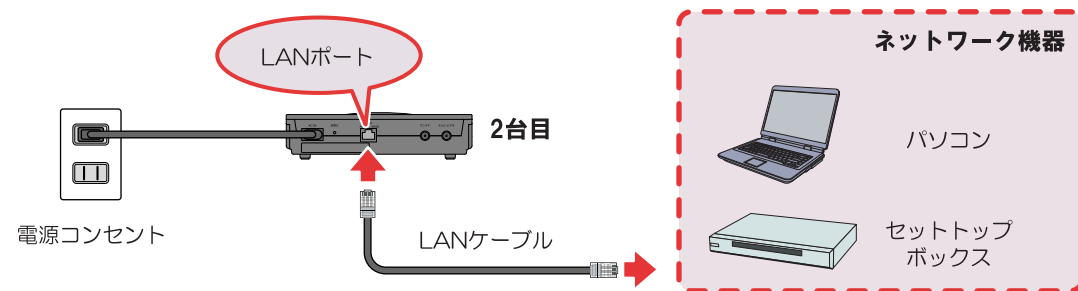

Memo 3台目の追加、他の家電機器の影響等で速度が出ない場合は取扱説明書をご参照ください。

以上で本商品の設置は完了です。

なお、本商品をさらに快適にご利用いただくためには右記をご参照ください。

7 本商品をテレビ端子に接続する方法について

本商品は壁面のテレビ端子と接続することで、電力線のみを使った場合より高速な通信ができます。

ここでは本商品と壁面のテレビ端子を接続し、同軸ケーブルを使って通信をする場合の設置方法を説明します。

Memo 電力線のみを使って通信する場合や、ご使用される場所にテレビ端子がない場合はこちらの接続は必要ありません。

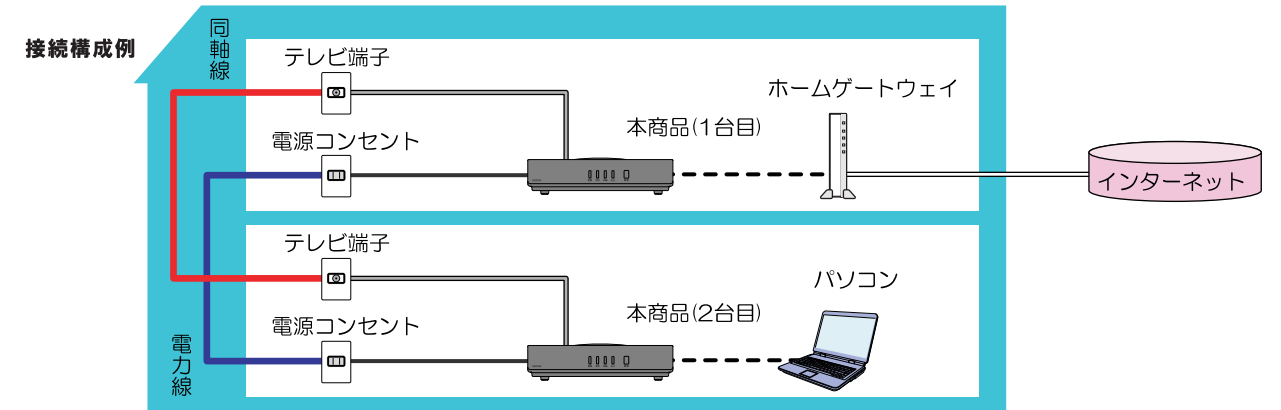

1 本商品(1台目)のアンテナ端子と壁面のテレビ端子を付属の同軸ケーブルで接続します。

本商品(1台目)背面のLANポートとホームゲートウェイのLANポートをLANケーブルで接続してください。

注意 壁面のテレビ端子が、VHF/UHF端子とBS/CS端子に分かれている場合は、モデム信号がBS/CS端子のみに流される可能性があります。その場合は本商品をBS/CS端子側に接続してください。

2 本商品(1台目)のテレビ/ビデオ端子に接続機器(テレビ、ハードディスクレコーダなど)を接続する場合は同軸ケーブルで接続します。

接続機器の接続方法については、接続機器に付属の取扱説明書をご参照ください。

接続機器に接続する同軸ケーブルは本商品に同梱されておりません。接続機器でご利用中の同軸ケーブルをご利用ください。

Memo 接続機器がない場合は本手順は必要ありません。手順3に進んでください。

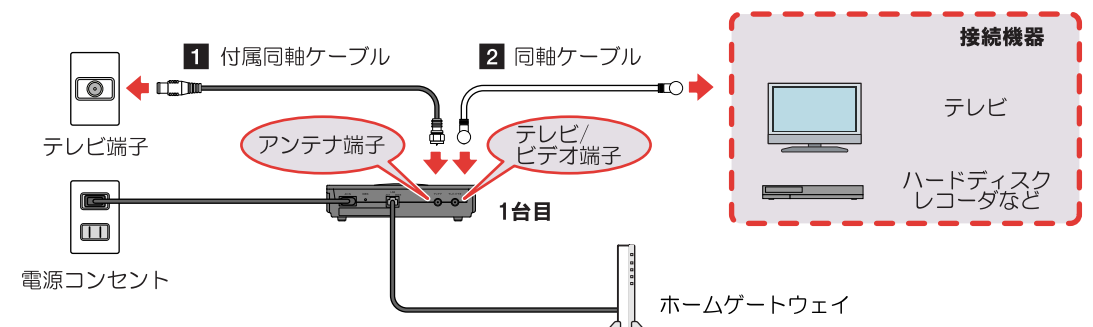

3 本商品(2台目)のアンテナ端子と壁面のテレビ端子を付属の同軸ケーブルで接続します。

Memo 接続機器がある場合は、手順2と同じ接続をしてください。

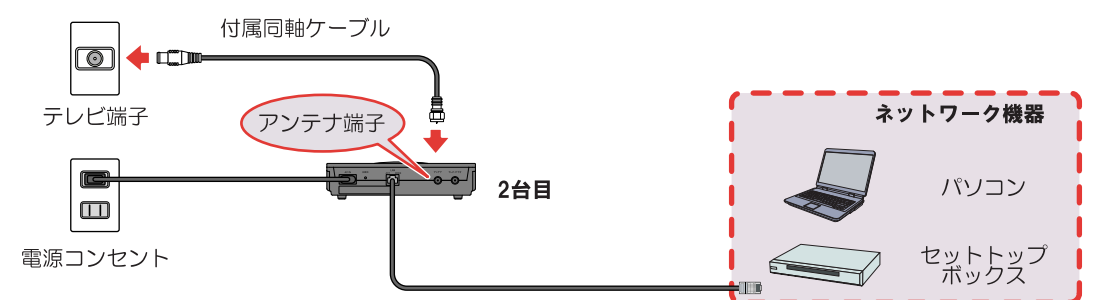

以上でテレビ端子への接続設定は完了です。

うまくいかない場合は取扱説明書のトラブルシューティングをご参照ください。