

ST1100R

品名
H06ST1

取扱説明書

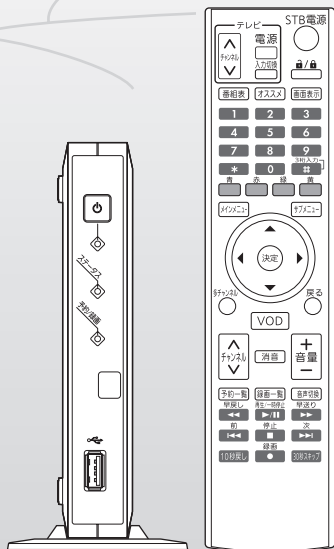

CONTENTS

15 > はじめに

23 > 設置・接続する

31 > 準備をする

37 > テレビを見る

61 > ビデオを見る

67 > 録画する

87 > ホームネットワーク
機能を使う

95 > 文字を入力する

101 > 設定をする

117 > 付録

127 > 困ったときは/索引

本製品をお使いになるために

- 本製品をご利用いただくには、au ひかり ビデオ・チャンネルサービスのご契約が必要です。
- 各種機能は au ひかり（インターネット）回線に接続してご利用ください。

本製品でできること

本製品を使用して以下のことができます。

チャンネル(多チャンネル放送)を楽しむ

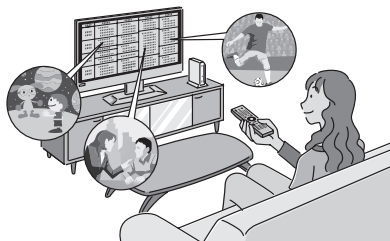

チャンネル（多チャンネル）サービスではアニメ、音楽、スポーツにドラマまで多彩なチャンネルを楽しめます。

お好きなビデオ(VOD)を1本から見られる

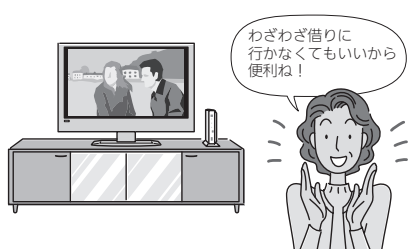

リモコン（VOD ボタン）を操作するだけで見たいビデオが24時間レンタルできます。

チャンネルを録画して楽しむ



別売の外付けHDDと接続すると、番組を録画できます。録画中の番組を最初から見ることもできます。（追っかけ再生）

- ・外付けHDDの接続 ▶P30
- ・外付けHDDの登録・初期化 ▶P109

ホームネットワーク機能を使う



ホームネットワーク機能を使うと、本製品で録画した番組を自室のパソコンで見たり、DLNA対応機器にムーブ（移動）して保存できます。ホームネットワーク機能を使うにはDLNA対応機器が必要となります。

- ・ホームネットワーク機能の使いかた ▶P88～94

注意事項

このたびは、ST1100R(以下、本製品とします)をご利用いただきまして誠にありがとうございます。この取扱説明書をよくお読みいただき、正しくお使いください。

- ・お子様がお使いになるときは、保護者の方が取扱説明書をよくお読みになり、正しい使いかたをご指導ください。
- ・本書の内容の一部または全部を無断転載することは禁止されております。
- ・本書の内容については万全を期しておりますが、万一ご不審な点や記載漏れなど、お気づきの点がありましたらお客さまセンターまでご連絡ください。
お客さまセンターのご連絡先▶裏表紙
- ・乱丁、落丁はお取り替えいたします。
- ・本書に掲載されている画面およびイラストはイメージです。実際の製品とは異なる場合があります。また、画面の一部を省略している場合がありますのであらかじめご了承ください。
- ・本書に記載されている社名および商品名は、それぞれ各社の登録商標または商標です。本文中では®、TMを一部省略して記載しています。

免責事項

当社は以下の各条項に定める事項について、免責されるものとします。

本製品のご利用開始にあたり、お客さまは本免責事項の内容をご承諾頂いたものとみなしますので、ご了承ください。

- 地震・雷・風水害および当社の責任以外の火災、第三者による行為、その他の事故、お客さまの故意または過失・誤用・その他異常な条件下での使用により生じた損害に関して、当社は一切責任を負いません。
- 本製品の使用または使用不能から生ずる随意的な損害(記録内容の消去・消失、事業利益の損失、事業の中断など)に関して、当社は一切責任を負いません。大切な情報は控えておかれることをおすすめします。
- 取扱説明書の記載内容を守らないことにより生じた損害に関して当社は一切責任を負いません。
- 当社が関与しない接続機器、ソフトウェアとの組み合わせによる誤動作などから生じた損害に関して、当社は一切責任を負いません。
- 破損や故障により本製品を交換した場合、お客さまが登録された情報内容や番組録画などのデータは移し替えることはできません。
移し替えができないことによる損害および逸失利益につきましては、当社は一切責任を負いません。
- 万一、お客さまが録画された番組などのデータが消失した場合の損害および逸失利益につきましては、一切責任を負いません。
※ 本製品で表す「当社」とは、以下の企業を指します。
レンタル元：KDDI(株) 製造元：三菱電機(株)



著作権・肖像権について

- ・お客さまが本製品で入手したコンテンツデータなどを複製・改変・編集などをする行為は、個人で楽しむなどの他は、著作権法上、権利者に無断で使用できません。また、他人の肖像や氏名を無断で使用・改変などと肖像権の侵害となる場合がありますので、そのようなご利用もお控えください。
- ・コンテンツデータは著作権法により、その著作権および著作権の権利が保護されています。こうした著作物を複製することは、個人的または家庭内で使用する目的でのみ行うことができます。上記の目的を超えて、権利者の了解なくこれを複製(データ形式の変換を含む)、改変、複製物の譲渡、ネットワーク上での配信などを行うと、「著作権侵害」「著作人格権侵害」として損害賠償の請求や刑事処罰を受けることがあります。本製品を使用して複製などをする場合は、著作権法を遵守のうえ、適切な使用を心がけてください。
- ・著作権法で別段の定めがある場合を除き、著作権の目的となっている画像などを転送することはできません。

安全のために必ずお守りください

この取扱説明書には、お客さまや他の人々への危害や財産への損害を未然に防ぎ、本製品を安全にお使いいただくために、守っていただきたい事項を示しています。その表示と図記号の意味は次のようになっています。内容をよく理解してから本文をお読みください。本書を紛失または損傷したときは、お客さまセンターへご連絡ください。

誤った取扱いをしたときに生じる危険とその程度を、次の表示で区分して説明しています。

 警告	誤った取扱いをしたときに、死亡や重傷などの重大な結果に結びつく可能性があるもの
 注意	誤った取扱いをしたときに、傷害または家屋・家財などの損害に結びつくもの

 絶対に行わない
 絶対に分解・修理はしない
 絶対に水にぬらさない
 絶対にぬれた手で触れない

 絶対に触れない
 必ず指示に従い、行う
 必ず電源プラグをコンセントから抜く







警告

異常なときは

 電源プラグを抜く	異常な熱・煙・音・臭いがする場合は、電源を切って電源プラグを抜く 火災、感電、やけどの原因となります。 煙が出なくなるのを確認して、お客さまセンターにご連絡ください。 お客さまセンターのご連絡先 ▶裏表紙
---	---

警告

取扱いについて

 禁止	<p>異物を入れない</p> <p>特にお子様にご注意ください。 開口部や隙間から、内部に液体をこぼしたり異物を入れると、ショートや火災の原因になります。</p>
 禁止	<p>小さな付属品は幼児の手の届くところに置かない</p> <p>飲み込むと窒息死する原因となります。 万一飲み込んだ場合は医師に相談してください。 またケーブルで遊ばせないでください。けがの原因となります。</p>
 分解禁止	<p>分解、修理、改造をしない</p> <p>本製品の分解、修理、改造を行わないでください。感電、やけど、火災の原因となることがあります。また、本製品本体を分解した場合は、保証の対象外となります。</p>
 水ぬれ禁止	<p>水で濡らさない 水の入った物や花瓶などを上に置かない</p> <p>本製品の中に水が入ると、火災や感電の原因となります。</p>
 ぬれ手禁止	<p>ぬれた手や、汚れた手で本製品に触れたりケーブルを抜き差ししない</p> <p>感電の原因となります。</p>
 接触禁止	<p>雷が鳴りだしたら本体には触れない</p> <p>近くで雷が落ちた場合、火災・感電の原因となることがあります。</p>
 使用禁止	<p>落としたり本製品を破損した場合は使わない</p> <p>火災や感電の原因となります。</p>



警告

設置・接続



禁止

不安定な場所に置かない

傾いた場所や狭い場所などに置くと、落ちたり倒れたりして、けがや破損の原因となります。

電源・電源コード



禁止

タコ足配線をしない

火災の原因となります。



禁止

**付属のACアダプタを、
本製品以外に使用しない**

火災、感電の原因となります。



禁止

ACアダプタのコードや接続ケーブルを傷つけない

●破損しない●加工しない●無理に曲げない●引っ張らない●ねじらない
●束ねない●重いものをのせない●踏みつけない●挟みこまない●薬品類をかけない

火災、感電の原因となります。

コードが破損した場合は、お客さまセンターにご連絡ください。

お客さまセンターのご連絡先 ▶裏表紙



正しく使う

**ACアダプタは、必ず
付属のものを使用する**

火災、感電の原因となります。



100V

電源はAC (交流) 100Vを使う

AC (交流) 以外の電源で使用すると、火災、感電の原因となります。

お手入れ



ほこりをとる



ACアダプタの電源プラグのほこりなどは定期的にとり、差し込みの具合を確認する

火災、感電の原因となります。

半年から1年に1回は電源プラグとコンセントの定期的な清掃をし、最後までしっかり差し込まれているか点検してください。

注意

取扱いについて



 <p>電源プラグ を抜く</p>	<p>長期間の旅行や外出のときは、ACアダプタの電源プラグをコンセントから抜く</p> <p>火災、感電の原因となることがあります。</p>
 <p>国内専用</p>	<p>本製品は日本国内専用です。</p> <p>海外では使用できません。(海外でのアフターサービスもできません。)</p> <p>This product is designed for only use in Japan and we are not offering maintenance service and technical service of this product in any foreign country. It works properly in only Japanese Operating System.</p> <p>火災、感電、故障の原因となることがあります。</p>
 <p>禁止</p>	<p>風通しの悪いところに置かない</p> <ul style="list-style-type: none">●押し入れや本棚などに押し込まない●じゅうたんや布団の上に置かない●テーブルクロスなどをかけない●梱包箱やビニール袋に入れたまま使用しない <p>内部に熱がこもり、火災、感電、故障、変形の原因となることがあります。</p> <p>テレビの画面に近づきすぎたり、長時間の視聴は行わない</p> <p>視力低下の原因となることがあります。</p> <p>ケーブルをつけたまま移動しない</p> <p>火災、感電の原因やつまづいてけがの原因になります。 ACアダプタの接続端子や、機器間のケーブルを外したことを確認のうえ、移動してください。</p>

設置・接続



 <p>禁止</p>	<p>次のような場所には置かない</p> <ul style="list-style-type: none">●湿気やほこり、小さな金属片の多い場所●油煙や湯気が当たる場所●直射日光の当たる場所や、熱器具の近く●閉めきった自動車内など高温になるところ <p>火災や感電、故障、変形の原因となります。</p>
--	--

注意

電源・電源コード

 電源プラグ を持つ	<p>ACアダプタの電源プラグを持って抜く コードを引っ張ると傷がつき、火災、感電の原因となります。</p>
 根元まで 差込む	<p>ACアダプタの電源プラグは根元まで差し込む 差し込みが不完全な場合、火災、感電の原因となります。</p>
 電源プラグ を抜く	<p>お手入れする際は、ACアダプタの電源プラグをコンセントから抜いて行う 感電の原因となることがあります。</p>

乾電池

 禁止	<p>誤った使いかたをしない</p> <ul style="list-style-type: none">●新・旧の乾電池や種類の違う乾電池（マンガン、アルカリ）を混ぜて使用しない●プラス（+）、マイナス（-）を逆に入れない●分解しない、ショートさせない、火の中に投入しない●充電しない、充電式の電池は使用しない●電池を濡らさない●火のそばやストーブのそばなどの高熱の場所での使用、放置をしない 電池の破裂、液漏れにより火災、けが、周囲を汚す原因となります。 液が皮膚や衣服に付着したときは、きれいな水でよく洗い流してください。 目に入ったときはきれいな水でよく洗ったあと、ただちに医師の治療を受けてください。
 正しく使う	<p>正しく取り扱う</p> <ul style="list-style-type: none">●必ずマイナス（-）側から入れる●使い切ったら、すぐに取り出す

ご使用上のお願い

取扱いについて

- 長時間使用しないときは、液漏れ防止のため、リモコンから電池を抜いてください。
- 上にものをのせないでください。
変形、破損することがあります。また、換気が悪くなり、本製品内部の温度が上がり、故障の原因となることがあります。
- 温度差の大きい場所へ移動した場合、すぐには使用しないでください。
本製品を寒い所から急に暖かい所に移動させたときは、本製品内部に結露が発生し、故障の原因となります。万一結露した場合は、電源をオフにした状態で放置し、完全に自然乾燥させてから電源をオンにしてください。
- 火気に近づけないでください。
本製品の変形によるショートや火災、装置温度の上昇による装置破壊の原因となることがあります。
- 使用中に AC アダプタのコードを外さないでください。また、AC アダプタのコードに足など引っ掛けないでください。
使用中に AC アダプタのコードが抜けると、設定中の情報を失うことがあります。
- 落としたり、強い衝撃を与えないでください。
故障の原因となることがあります。
- 乾電池を一般のゴミとして廃棄しないでください。
お住まいの地域の自治体の条例に従って廃棄してください。

設置

- 本製品の前後左右 3cm、上 3cm に、壁やものがない場所に設置してください。設置方法 ▶P24, 25
換気が悪くなると本製品内部の温度が上がり、故障や変形の原因となることがあります。
- 屋外には設置しないでください。
屋外に設置した場合の動作保証はいたしません。
- 温度 5℃～ 40℃・湿度 80%以下で、結露しない場所に設置してください。
温度や湿度がこの範囲を超えると、故障の原因となることがあります。
- 水しぶきやペットの尿などの液体のかかる場所には設置しないでください。
故障の原因となることがあります。
- 衝撃のかかる場所には設置しないでください。
故障の原因となることがあります。

お手入れ

- ベンジン、シンナー、アルコールなどの薬品類や酸性・アルカリ性の洗剤などで拭かないでください。
本製品の変色や変形の原因となることがあります。汚れがひどいときは、薄い中性洗剤をつけた布をよくしぼって汚れを拭き取り、柔らかい布でからぶきしてください。
- 本製品に殺虫剤など揮発性のものをかけないでください。また、ゴムやビニール、粘着テープなどを長時間接触させないでください。
変形、変色の原因となることがあります。

本書の見かた

タイトル

操作手順

操作結果と
操作補足説明

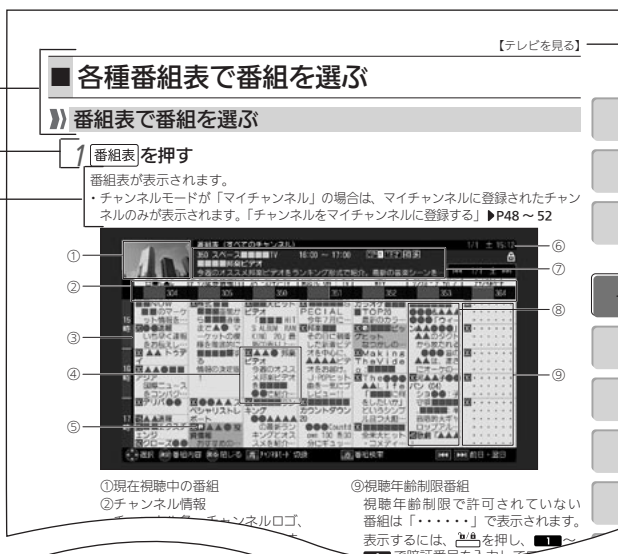

章タイトル

インデックス

【お願い】・HDMI 端子ケーブルの接続方向には向きがあります。誤った向きのまま無理に接続しようとすると、HDMI 出力端子が破損する恐れがあります。
・主電源をオンにした状態で HDMI 端子ケーブルを抜き差ししないでください。
・テレビの電源をオンにしたあとに本製品の主電源をオンにしてください。先に本製品の主電源をオンにしていると、映像が正しく映らない場合があります。

お知らせ

・本製品の HDMI 出力端子は、HDMI 機器と接続できます(お使いの機種によっては、正常に映像が映らない場合があります)。

お願い

機能に関するお願い事項

お知らせ

機能に関する詳細説明

ページはサンプルです。
本文中のページとは
異なります。

- ・多チャンネル放送視聴画面からの操作手順を記載しています。
- ・操作手順は、主にリモコンキーからの操作を記載しています。操作方法が複数あるときは、最も簡単な操作方法を記載しています。
- ・リモコンキーの操作については、リモコンキーのイラストを使用しています。



(矢印キー)はその操作で押す部分をイラストで示しています。

【例】 で「マイチャンネル」を選び、を押す

- ・各画面に表示されるアイコンについては ▶P119～121をご確認ください。

目次

本製品をお使いになるために	2
本製品でできること	2
注意事項	3
免責事項	3
著作権・肖像権について	3
安全のために必ずお守りください	4
ご使用上のお願い	9
本書の見かた	10
目次	11
【はじめに】	
本体と付属品の確認	16
各部の名前とはたらき	17
本体前面	17
本体背面	18
リモコン	19
ロックNo.の確認	22
【設置・接続する】	
本製品を設置する	24
本製品の接続をする	26
接続の流れ	26
テレビと接続する	27
付属 HDMI 端子ケーブルによる接続	27
付属 AV ケーブルによる接続	28
LAN ケーブルでホームゲートウェイと接続する	29
外付け HDD と接続する（お使いになる場合）	30
【準備をする】	
リモコンの準備	32
リモコンに電池を入れる	32
リモコンでテレビを操作する	33
電源を入れる／切る	35
電源を入れる	35
電源を切る	35
メインメニューと操作方法	36
【テレビを見る】	
多チャンネル放送視聴画面の見かた	38

番組を選ぶ	40
チャンネルキーで選ぶ.....	40
チャンネル番号を入力して選ぶ.....	40
各種番組表で番組を選ぶ.....	41
番組表で番組を選ぶ.....	41
裏番組表で番組を選ぶ.....	43
オススメで番組を選ぶ.....	44
キーワードで検索して番組を選ぶ.....	45
メッセージが表示されたときは	47
未契約のチャンネルの場合.....	47
視聴年齢制限に該当する場合.....	47
チャンネルをマイチャンネルに登録する	48
視聴中のチャンネルをマイチャンネルに登録する.....	48
マイチャンネルの追加登録／削除をする.....	49
マイチャンネルをリモコンキーに割り当てる.....	50
マイチャンネル一覧の見かた.....	51
チャンネルモードを「マイチャンネル」にする.....	51
チャンネルモードを「マイチャンネル」から「すべてのチャンネル」に切り換える.....	52
視聴予約をする	53
視聴予約の種類.....	53
視聴予約を実行するには.....	53
予約が重複するときは.....	54
番組表で視聴予約をする.....	55
オススメで視聴予約をする.....	55
チャンネルや日時を選んで視聴予約をする.....	56
キーワードで検索して視聴予約をする.....	57
予約内容を確認・編集する.....	58
視聴予約を削除する.....	59
【ビデオを見る】	
LISMO Video Store を利用する	62
ビデオを再生する	63
再生中のいろいろな操作.....	64
成人向けビデオを見るには	65
【録画する】	
録画機能について	68
録画方法の種類.....	68
録画予約を実行するには.....	69
録画の開始時には.....	69
録画がエラーなどで中断されたときには.....	69
ロック No. 入力画面が表示されたときには.....	70
予約が重複するときは.....	70
予約の優先順位.....	70

番組追従機能による重複.....	71
録画予約をする.....	72
番組表で録画予約をする.....	72
オススメ番組表で録画予約をする.....	72
キーワードで検索して録画予約をする.....	73
チャンネルや日時を選んで録画予約をする.....	74
キーワードを含むタイトルを自動録画予約する.....	74
シリーズものの自動録画予約をする.....	76
予約内容を確認・変更する.....	77
予約一覧画面で日時指定予約した内容を変更する.....	77
自動予約一覧画面で予約内容を確認する.....	78
録画予約を削除する.....	79
視聴中、放送中の番組を録画する.....	80
視聴中の番組を録画する.....	80
放送中の番組を録画する.....	80
実行中の録画を停止する.....	80
再生する.....	81
録画済み番組を確認する.....	81
録画済み番組を再生する.....	81
再生中のいろいろな操作.....	83
録画中の番組を再生する（追いかけて再生）.....	84
録画済み番組を管理する.....	85
録画済み番組を削除する.....	85
録画済み番組を保護する.....	86
保護を解除する.....	86
【ホームネットワーク機能を使う】	
ホームネットワーク機能について.....	88
ホームネットワークサーバーの設定をする.....	89
録画番組をムーブ先機器へ移動する.....	93
ムーブ先機器を変更する.....	94
【文字を入力する】	
ソフトウェアキーボードについて.....	96
文字を入力する.....	97
漢字ひらがな入力画面で文字を入力する.....	97
カタカナ入力画面で文字を入力する.....	98
英数字入力画面で文字を入力する.....	99
【設定をする】	
本製品の設定をする.....	102
設定メニューを表示する.....	102

HDMI ケーブル接続時の設定をする (HDMI 出力設定)	103
HDMI 連動機能を使う (TV 連動 ON 設定)	104
主／副音声などの設定をする (音声設定)	104
視聴年齢制限の設定をする (視聴年齢制限)	105
パレンタルロックキー () について	106
外付け HDD の設定をする (外付け HDD)	107
その他機能の設定をする (その他機能)	110
スタンバイモード設定	110
ソフトウェア更新確認	111
設定初期化	112
IP アドレス再取得	112
ロック No. 変更	113
システム情報を見る (システム情報)	114
機器メールを見る (機器メール)	115

【付録】

サポート、インフォメーションについて	118
アイコン一覧	119
用語一覧	122
仕様一覧	123
規制適合宣言	124
商標について	124
同時動作の制限について	125

【困ったときは／索引】

困ったときは	128
故障かな？と思ったら	128
こんな表示が出たら	131
索引	133



はじめに

【本体と付属品の確認】

..... 16

【各部の名前とはたらき】

本体前面..... 17

本体背面..... 18

リモコン..... 19

【ロックNo.の確認】

..... 22

本体と付属品の確認

箱の中に本体および付属品が入っています。まずこれらがすべて揃っていることをご確認ください。

万一、足りないものや、取扱説明書に乱丁・落丁がありましたら、お客さまセンターへご連絡ください。お客さまセンターのご連絡先 ▶裏表紙

☑お知らせ

・ご契約終了時には、ST1100R 本体と付属品をまとめてご返却いただきます。

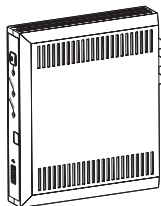

本体 1台

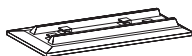

縦置き台 1個
▶P24

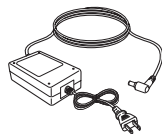

ACアダプタ 1対
▶P35



リモコン 1個
▶P19



リモコン用単4形乾電池
2本（動作確認用）
▶P32

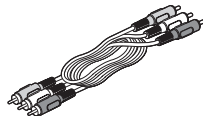

AVケーブル（1.5m）1対
▶P28

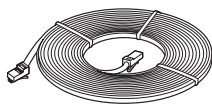

LANケーブル
（フラット型 10m）1本
▶P29

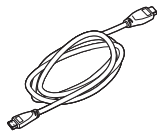

HDMI端子ケーブル
（1.5m）1本
▶P27



取扱説明書（本書）1冊



簡単ガイド 1部

各部の名前とはたらき

■ 本体前面

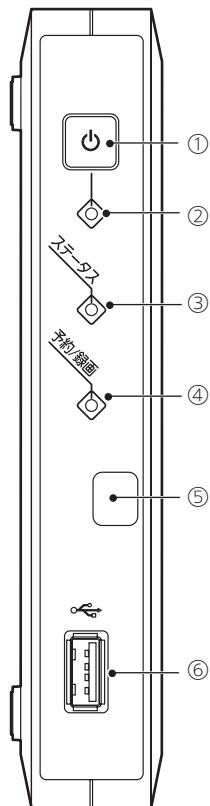

①電源ボタン

主電源のオン/スタンバイ（待機状態）を切り換えます。

②電源ランプ

色	状態	本製品の状態
—	消灯	AC電源オフ
赤	点灯	ECOスタンバイ中※
緑	点灯	電源オン状態
橙	点灯	標準スタンバイ中

※ステータスランプ、予約/録画ランプは消灯状態となります。

・ECOスタンバイと標準スタンバイの違いについて ▶P110

③ステータスランプ

色	状態	本製品の状態	優先度※
—	消灯	正常状態	6
赤	点灯	auひかりビデオ・チャンネルサービス未契約	5
緑	点灯	DLNAクライアントで視聴中	4
	点滅	録画データ移動中	3
橙	点灯	ネットワーク非接続	1
	点滅	ソフトウェアダウンロード中	2

※同時に複数の状態になったときは、番号が小さい順に優先されます。

④予約/録画ランプ

色	状態	本製品の状態	優先度※
—	消灯	予約なし	3
赤	点灯	録画中	1
橙	点灯	予約あり	2

※同時に複数の状態になったときは、番号が小さい順に優先されます。

⑤リモコン受光部

リモコンからの赤外線信号を受信します。

リモコンからの赤外線をさえぎるとリモコンによる操作が正常に行えない可能性があります。

⑥USBポート（USB2.0対応）

本製品に対応したUSB機器を接続します。

- 【お願い】**・本製品に対応したUSB機器以外は、接続しないでください。
 対応するUSB機器については、auひかりホームページ（<http://www.auhikari.jp/service/tv/index.html>）をご覧ください。
 ・前面パネルには、輸送時の傷付を防止するために保護シートを貼り付けてあります。この保護シートははがした上で、製品をご使用ください。

■ 本体背面

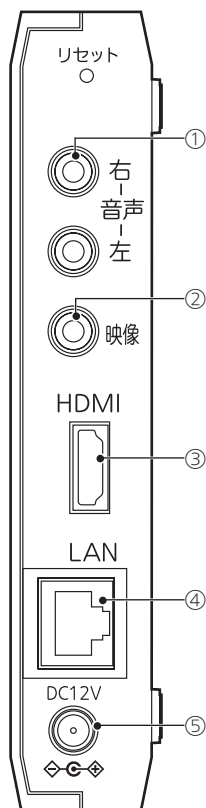

- ①ステレオ音声端子（右(赤) 左(白)）
ステレオ音声信号（左右-アナログ）を出力します。
音声入力端子を持つテレビと本製品を、
付属の AV ケーブルで接続します。
- ②映像出力端子（黄色）
映像信号を出力します。
コンポジット入力端子を持つテレビと本製品を、
付属の AV ケーブルで接続します。
- ③ HDMI 出力端子
映像 / 音声信号を出力します。
HDMI 対応のテレビの HDMI 端子と接続します。
- ④ LAN ポート
付属の LAN ケーブルでホームゲートウェイの
LAN ポートと接続します。
- ⑤電源端子
付属の AC アダプタを接続します。

【お願い】・一番上はリセットボタンです。メンテナンス用のため、お客さまはご利用にならないでください。

リモコン

リモコンは、画面の状態によって操作方法が異なります。
キーの名称は次のとおりです。



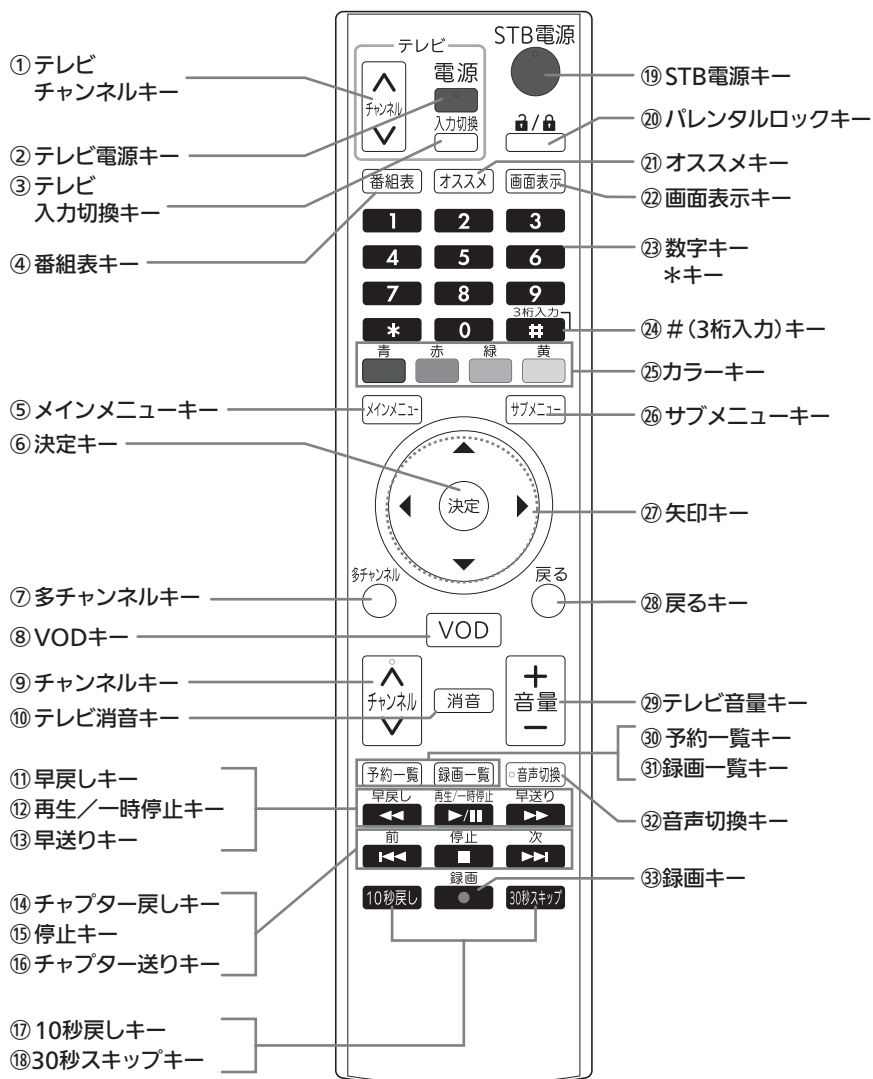



・機能について ▶P20, 21



【はじめに】

名称	キー	機能説明
①テレビチャンネルキー		テレビの放送チャンネルを変更します。
②テレビ電源キー		テレビの電源をオン / オフします。
③テレビ入力切替キー		テレビの入力設定を変更します。
④番組表キー		番組表を表示します。番組表について ▶P41
⑤メインメニューキー		メインメニューを表示します。
⑥決定キー		選ばれたメニュー項目を決定します。
⑦多チャンネルキー		多チャンネル放送を表示します。
⑧VOD キー		ビデオのトップ画面を表示します。
⑨チャンネルキー		多チャンネル放送のチャンネルを変更します。
⑩テレビ消音キー		テレビを消音します。 再度押しすと、消音前の音量を出力します。
⑪早戻しキー		ビデオ、録画番組を早戻します。
⑫再生 / 一時停止キー		ビデオ、録画番組を再生 / 一時停止します。
⑬早送りキー		ビデオ、録画番組を早送りします。
⑭チャプター戻しキー		1 つ前のチャプターに移動します。
⑮停止キー		ビデオ、録画番組を停止します。
⑯チャプター送りキー		次のチャプターに移動します。
⑰ 10 秒戻しキー		10 秒単位で早戻します。
⑱ 30 秒スキップキー		30 秒単位で早送りします。

☑お知らせ

- 、、、、 は接続したテレビを操作するキーです。設定方法 ▶P33, 34
-  では、電源のオン / スタンバイ（待機状態）の切り換えをします。

名称	キー	機能説明
⑱ STB 電源キー	STB電源 	本製品のオフ（スタンバイ状態）、オン（スタンバイ状態復帰）を切り換えます。
⑳ パレンタル ロックキー		視聴年齢制限の設定／解除を切り換えます。 視聴年齢制限の解除をするためには暗証確認が必要となります。視聴年齢制限について ▶P105
㉑ オススメキー		オススメ番組表を表示します。オススメ番組表について ▶P44
㉒ 画面表示キー		映像の視聴中に情報を表示します。▶P38, 63, 82
㉓ 数字キー		現在ご利用されている画面にしたがって使用します。
*キー		
㉔ #（3桁入力） キー		多チャンネル放送の3桁のチャンネル番号を入力する ときに表示します。操作方法 ▶P40
㉕ カラーキー		それぞれの画面に表示された動作をします。
㉖ サブメニュー キー		サブメニューを表示します。
㉗ 矢印キー		メニューや各画面でカーソルを移動します。
㉘ 戻るキー	戻る 	前のメニューや画面に戻ります。
㉙ テレビ 音量キー		テレビの音量を変更します。
㉚ 予約一覧キー		予約一覧を表示します。予約一覧画面について ▶P58
㉛ 録画一覧キー		録画一覧を表示します。録画一覧画面について ▶P81
㉜ 音声切換キー		音声を切り換えます。
㉝ 録画キー		視聴中の番組を録画します。操作方法 ▶P80

ロックNo. の確認

ロック No. は、視聴年齢制限に該当する番組を見たり、設定を初期化するときなどに必要な暗証番号です。

ロック No. の入力が必要なときは、以下のロック No. 確認画面が表示されます。

- ・初期状態のロック No. は「1234」です。ロック No. の変更方法 ▶P113



ロック No. の入力が必要な機能は以下のとおりです。

機能	ロック No. 画面が表示されるとき	参照先
視聴年齢 制限設定	R 指定番組、成人番組など、視聴年齢制限に該当する番組を選んだ場合、視聴年齢制限の設定によって表示されます。	P47 P65
	視聴年齢制限がすでに設定されているときは、  を押してロック No. 入力画面を表示し、ロック No. を入力してから行います。	P105 P106
外付け HDD 登録・初期化	設定メニュー「外付け HDD」の項目から、「外付け HDD 登録・初期化」を選んだときに表示されます。	P109
設定初期化	設定メニュー「その他の機能」の項目から「設定初期化」を選んだときに表示されます。	P112



設置・接続する

【本製品を設置する】

..... 24

【本製品の接続をする】

接続の流れ..... 26

テレビと接続する..... 27

付属 HDMI 端子ケーブルによる
接続..... 27

付属 AV ケーブルによる
接続..... 28

LAN ケーブルで
ホームゲートウェイと接続する..... 29

外付け HDD と接続する
(お使いになる場合)..... 30

本製品を設置する

本製品は縦置きで設置されることをおすすめします。
ただし、お客さまの環境に合わせて横置きでも設置はできます。

⚠ 注意

- ・ 本製品をテレビチューナ、DVD プレーヤ、ハードディスクレコーダ、ゲーム機、パソコンなどの発熱する機器の上には設置しないでください。
故障や火災の原因となることがあります。

【お願い】・ 本製品を横置きに設置すると、下部（脚がある面）が熱くなることがあります。
本製品の下部やその下の台をさわらないように注意してください。

1 付属の縦置き台を、本体底面に取り付ける

スタンドの突起部と、本体底面のくぼみを合わせるように取り付け、本体を後面にカチッと音がするまでスライドさせます。

- ・ 底面にはスタンドの突起部を合わせるくぼみがあります。

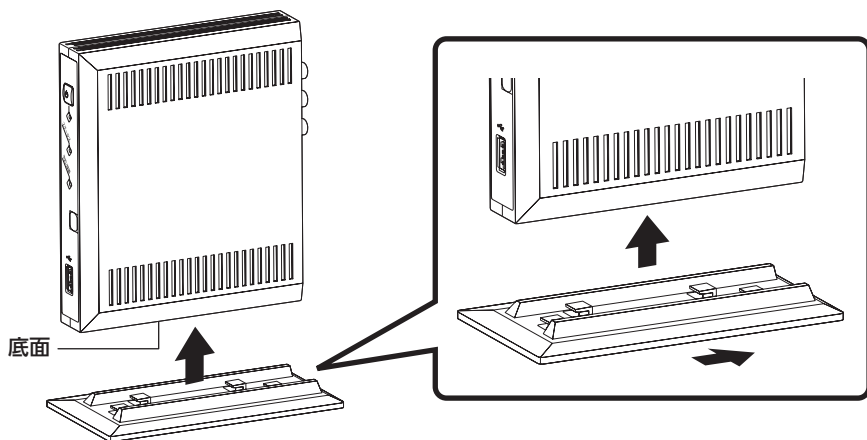

2 安定した水平な場所に設置する

本製品の設置面以外は 3cm 以上の空間を作るようにしてください。

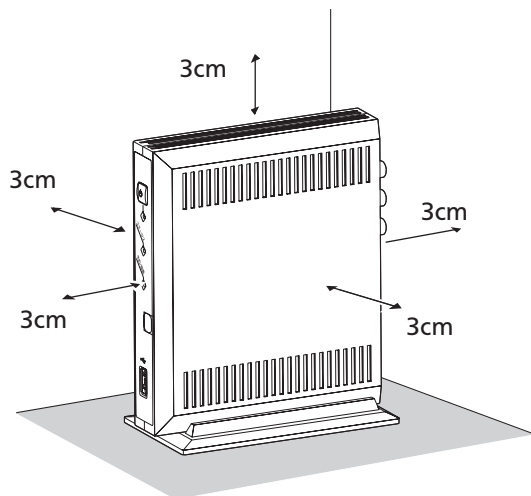

●横置きで設置する

脚がある面を下にして安定した水平なところに設置します。

・本製品の設置面以外は 3cm 以上の空間を作るようにしてください。

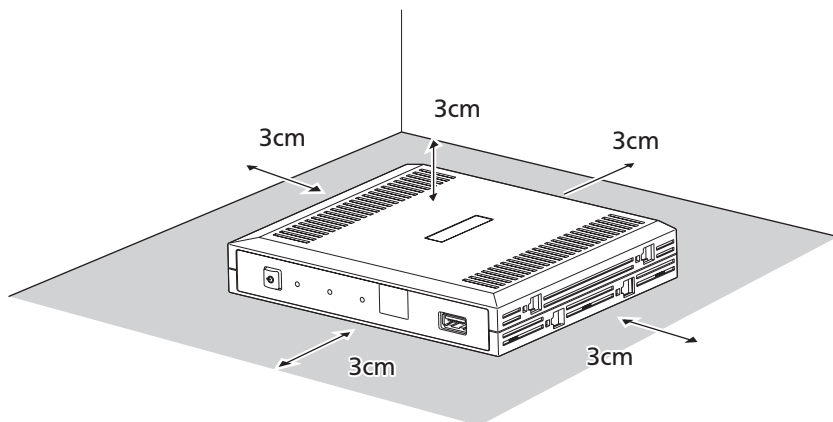

本製品の接続をする

本製品とテレビ、ホームゲートウェイや外付けHDDを接続します。
ホームゲートウェイとの接続は、ご利用いただくサービスにより異なります。

- 【お願い】・接続時には各ケーブルのコネクタ部の向きに注意してください。
・無理に接続しようとすると破損する恐れがあります。

本製品と各機器を接続すると、以下のようになります。

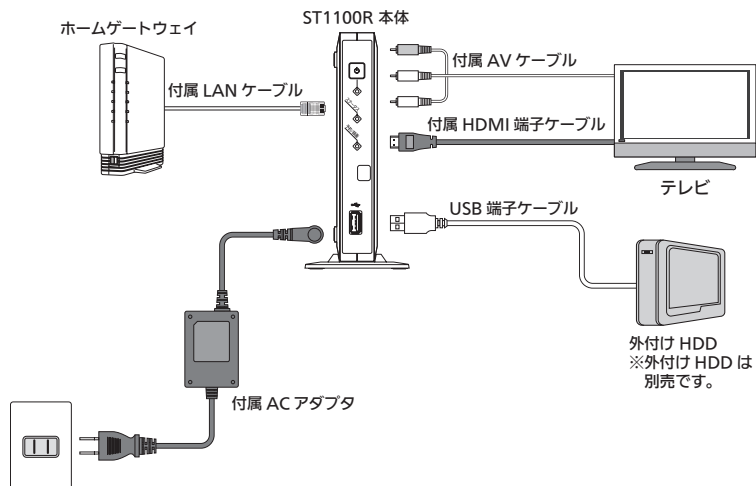

☑お知らせ

- ・HDMI 端子ケーブルを接続する場合は、別途音声用 AV ケーブルを接続する必要はありません。

■ 接続の流れ

1. テレビと接続する

「テレビと接続する」▶ P27

2. LAN ケーブルを接続する

「LAN ケーブルでホームゲートウェイと接続する」▶ P29

3. 外付け HDD と接続する (必要に応じて)

「外付け HDD と接続する (お使いになる場合)」▶ P30

テレビと接続する

1 本製品の映像出力端子とテレビの映像入力端子を接続する

ご利用の形態に応じて映像ケーブルを接続してください。

ー付属 HDMI 端子ケーブルによる接続 ▶P27

ー付属 AV ケーブルによる接続 ▶P28

【お願い】・本製品を、ビデオ、AVアンプ、セレクター経由でテレビにつなぐと、コピーガードにより正常な画像にならないことがあります。

- ・その場合は、本製品の映像・音声の出力を直接テレビに接続してください。
- ・コピーガード仕様の番組およびビデオは著作権保護のために「視聴すること」のみ許諾されており、著作権者による文章に明示された許諾がない限り、複製およびその複製物の再生はできません。

☑お知らせ

- ・ハイビジョン映像を楽しむには、ハイビジョン対応テレビと接続する必要があります。
- ・ハイビジョン映像を楽しむには、HDMI 端子ケーブルで接続してください。

▶▶ 付属 HDMI 端子ケーブルによる接続

付属の HDMI 端子ケーブルを使い、HDMI 端子入力対応のテレビと接続してください。

☑お知らせ

- ・HDMI 端子ケーブルは映像データと音声データを同時に出力できます。
- ・別途音声用 AV ケーブルを接続する必要はありません。

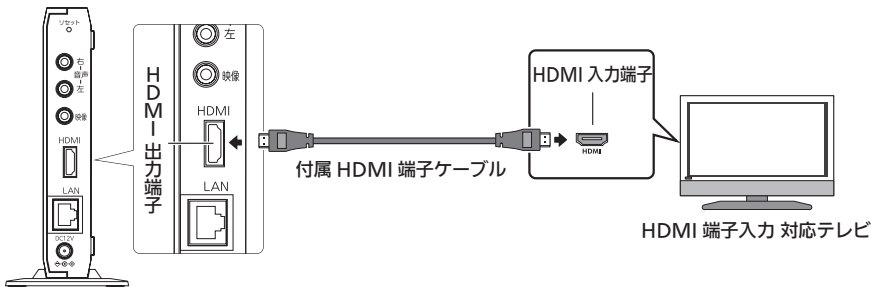

【お願い】・HDMI 端子ケーブルの接続方向には向きがあります。誤った向きのまま無理に接続しようとすると、HDMI 出力端子が破損する恐れがあります。

- ・主電源をオンにした状態で HDMI 端子ケーブルを抜き差ししないでください。
- ・テレビの電源をオンにしたあとに本製品の主電源をオンにしてください。先に本製品の主電源をオンにしていると、映像が正しく映らない場合があります。

☑お知らせ

- ・本製品の HDMI 出力端子は、HDMI 機器と接続できます(お使いの機種によっては、正常に映像が映らない場合があります)。

》 付属 AV ケーブルによる接続

付属の AV ケーブルの端子色と、本製品およびテレビの端子色を合わせて接続してください。

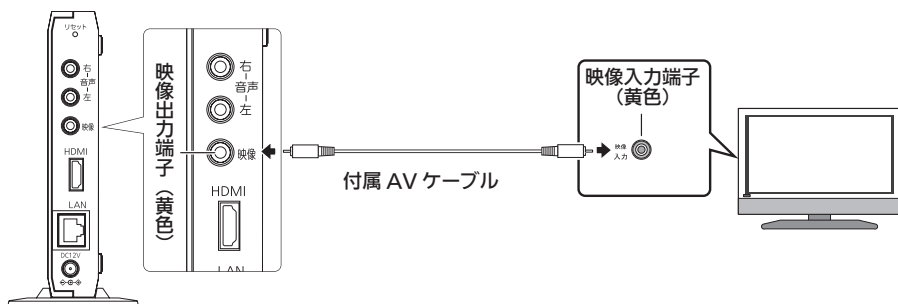

2 本製品の音声出力端子とテレビの音声入力端子を接続する

付属の AV ケーブルの端子色と、本製品およびテレビの端子色を合わせて接続してください。

✓お知らせ

- ・HDMI 端子ケーブルをご使用される場合、この手順は必要ありません。

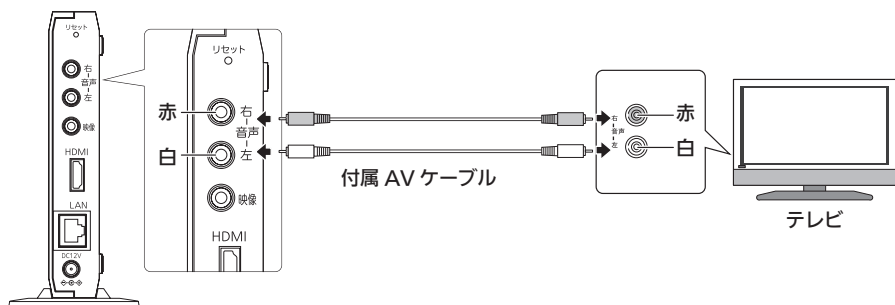

■ LAN ケーブルでホームゲートウェイと接続する

1 本製品の LAN ポートとホームゲートウェイを、付属 LAN ケーブルで接続する

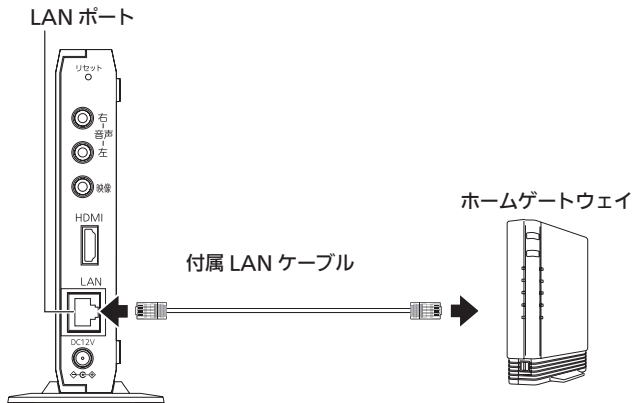

■ 外付け HDD と接続する(お使いになる場合)

外付け HDD と接続するときは、市販の USB ケーブルで接続してください。
接続後は、外付け HDD が使用できるよう登録、初期化を行ってください。

・外付け HDD 登録・初期化 ▶P109

☑お知らせ

- ・動作確認済モデルの外付け HDD のご利用をおすすめいたします。
動作確認済モデルにつきましては、au ひかりホームページ (<http://www.auhikari.jp/service/tv/index.html>) にてご確認ください。
- ・USB ハブは使用せず、直接接続してください。
- ・同時に複数の外付け HDD を接続しないでください。
- ・外付け HDD を、入れ換えながら接続した場合、本製品に登録できる外付け HDD は、最大で 100 台です。100 台を越えた場合、接続した日時が最も古いものが上書きされます。

【お願い】 ・外付け HDD を本製品から取り外すときは、必ず設定メニュー「外付け HDD」の「外付け HDD 取り外し」を行ってから、取り外してください。
「外付け HDD 取り外し」▶P108

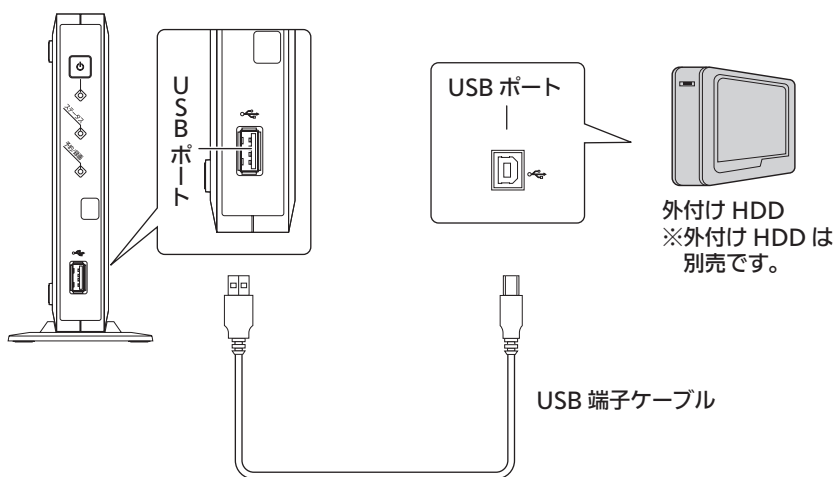



準備をする

【リモコンの準備】

- リモコンに電池を入れる…………… 32
- リモコンでテレビを操作する…………… 33

【電源を入れる／切る】

- 電源を入れる…………… 35
- 電源を切る…………… 35

【メインメニューと操作方法】

- …………… 36

リモコンの準備

■ リモコンに電池を入れる

リモコンに単4のマンガン乾電池（R03）を挿入し、使用できるようにします。

1 リモコン裏面のフタを外す

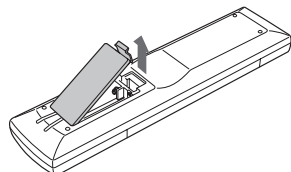

2 乾電池のプラス(+)、マイナス(-)をよく確認して、マイナス側から正しく入れる

⚠ 注意

・電池収納部のイラストを参考にして、プラス(+)、マイナス(-)の向きを正しく差し込んでください。

▶P8

・電池を交換する際には、新・旧の乾電池や種類の違う乾電池（マンガン、アルカリ）を混ぜて使用しないでください。

▶P8

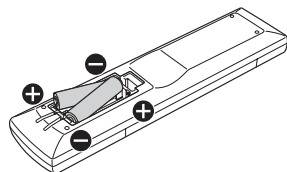

3 裏面のフタを取り付ける

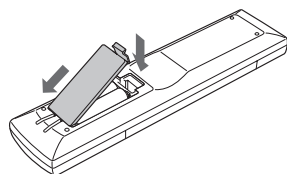

●吊りひも（ストラップ）を取り付けるときは

リモコン裏面のフタを外したあと、吊りひも取り付け部に吊りひもを引っ掛けます。

・ひもは、太さ 1.5mm 程度の丈夫なひもをご使用ください。

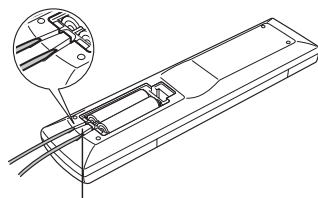

吊りひも取り付け部

リモコンでテレビを操作する

本製品のリモコンでテレビを操作できるように設定します。

1 テレビの電源を入れる

2 本製品のリモコンを使い、テレビのリモコン受光部に向けて信号を登録する



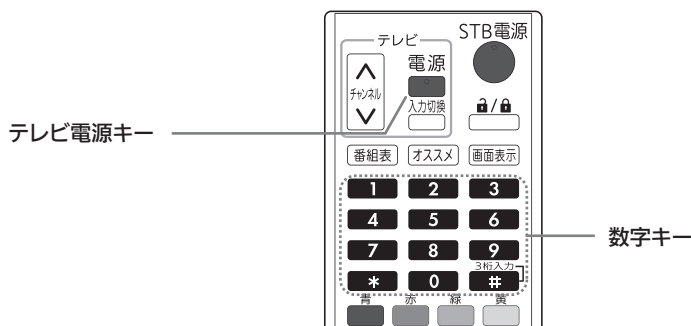

電源

■ を押しながら、数字キーを1つずつ順番に押し、登録番号を入力します。

- ・キー操作は次ページの登録番号一覧を参照し、ご使用されているテレビメーカーに合わせて登録してください。



●テレビを操作するとき使えるキー

キー	機能説明
	テレビの放送チャンネルを変更します。
	テレビの電源をオン / オフします。
	テレビの入力設定を変更します。
	テレビを消音します。 再度押すと、消音前の音量を出力します。
	テレビの音量を変更します。

【準備をする】

【例】三菱 1 の場合

電源

を押しながら *****、**1** の順に押します。

●登録番号一覧

テレビメーカー	キー操作
三菱 1	電源 + * ⇒ 1
三菱 2	電源 + * ⇒ 2
アイワ 1	電源 + * ⇒ 3
アイワ 2	電源 + * ⇒ 4
アイワ 3	電源 + * ⇒ 5
NEC 1	電源 + * ⇒ 6
NEC 2	電源 + * ⇒ 7
オリオン 1	電源 + * ⇒ 8
オリオン 2	電源 + * ⇒ 9
三洋 1	電源 + 1 ⇒ 1
三洋 2	電源 + 1 ⇒ 2
三洋 3	電源 + 1 ⇒ 3
シャープ 1	電源 + 1 ⇒ 4
シャープ 2	電源 + 1 ⇒ 5
シャープ 3	電源 + 1 ⇒ 6
ソニー 1	電源 + 1 ⇒ 7
ソニー 2	電源 + 1 ⇒ 8
DX アンテナ	電源 + 1 ⇒ 9
東芝 1	電源 + 2 ⇒ 1
東芝 2	電源 + 2 ⇒ 2
東芝 3	電源 + 2 ⇒ 3

テレビメーカー	キー操作
パイオニア	電源 + 2 ⇒ 4
ビクター / JVC1	電源 + 2 ⇒ 5
ビクター / JVC2	電源 + 2 ⇒ 6
ビクター / JVC3	電源 + 2 ⇒ 7
日立	電源 + 2 ⇒ 8
富士通 1	電源 + 2 ⇒ 9
富士通 2	電源 + 3 ⇒ 1
富士通 3	電源 + 3 ⇒ 2
フナイ 1	電源 + 3 ⇒ 3
フナイ 2	電源 + 3 ⇒ 4
フナイ 3	電源 + 3 ⇒ 5
フナイ 4	電源 + 3 ⇒ 6
フナイ 5	電源 + 3 ⇒ 7
フナイ 6	電源 + 3 ⇒ 8
パナソニック / 松下 1	電源 + 3 ⇒ 9
パナソニック / 松下 2	電源 + 4 ⇒ 1

☑お知らせ

- ・同じメーカーで複数の番号がある場合は、正しく操作できるいずれかの番号に設定してください。
- ・お使いのテレビによっては付属のリモコンで操作できない場合があります。その場合はテレビのリモコンをお使いください。
- ・テレビのチャンネルは ***** ~ **9** で変更できません。



で変更してください。

電源を入れる／切る

本製品が正しく接続されているか確認したあと、主電源をオンにします。

- ・本製品の接続方法 ▶ P26 ~ 30

■ 電源を入れる

- 1 本製品の電源端子に、ACアダプタの接続端子を接続し、ACアダプタの電源プラグを電源コンセントに接続する

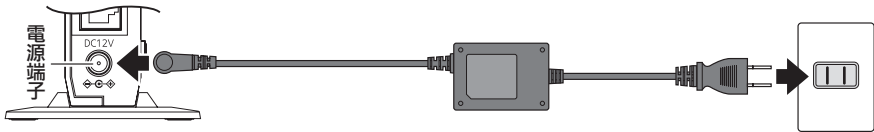

- 2 前面にある電源スイッチを、オンにする

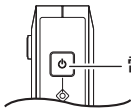

本製品に主電源が入り、ネットワークに接続されます。

☑ お知らせ

- ・主電源が入ると自動的に時刻が現在の時刻に修正されます。
- ・ネットワークに接続できなかったときは、「再起動」を選択するダイアログが表示されます。LANケーブルの接続を確認し、**決定**を押して再起動してください。LANケーブルの接続 ▶ P29
- ・ACアダプタを電源コンセントに差し込んで起動した場合は、起動画面が2回表示されます。



初めて起動したときは、情報更新画面が表示されます。

○で「はい」を選ぶとチャンネル情報の更新を行います。画面の案内に従って操作を行ってください。

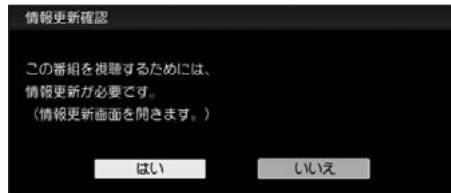

更新が完了すると、多チャンネル放送視聴画面が表示されます。

■ 電源を切る

- 1 前面にある電源スイッチを押して、オフにする

メインメニューと操作方法

メインメニューは、操作の基本となるメニューです。

メインメニューを押すと表示されます。

- 方向キーで項目を選び、決定キーを押して各項目の画面を表示します。
- 各画面で表示されるサブメニューの見かたや操作方法は同様です。

●メインメニューの見かた

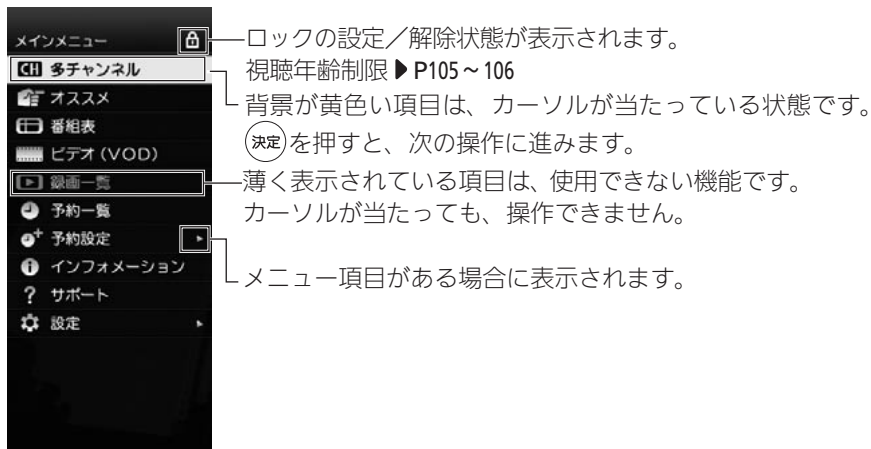

●メインメニューの内容

メニュー項目	参照先	説明
多チャンネル	P38	最後に見た、多チャンネル放送視聴画面を表示します。
オススメ	P44	オススメ番組表を表示します。
番組表	P41	番組表を表示します。
ビデオ (VOD)	P62	ビデオ購入画面を表示します。
録画一覧	P81	録画一覧画面を表示します。 外付けHDDが接続されていないとき、または未フォーマット時には、薄く表示され、選べません。
予約一覧	P58	予約一覧画面を表示します。
予約設定	P56	予約設定画面を表示します。
インフォメーション	P118	インフォメーション画面を表示します。
サポート	P118	サポート画面を表示します。
設定	P90, 102	設定メニューを表示します。



テレビを見る

【多チャンネル放送視聴画面の見かた】

..... 38

【番組を選ぶ】

チャンネルキーで選ぶ.....	40
チャンネル番号を入力して選ぶ.....	40
各種番組表で番組を選ぶ.....	41
番組表で番組を選ぶ.....	41
裏番組表で番組を選ぶ.....	43
オススメで番組を選ぶ.....	44
キーワードで検索して番組を選ぶ.....	45

【メッセージが表示されたときは】

未契約のチャンネルの場合.....	47
視聴年齢制限に該当する場合.....	47

【チャンネルをマイチャンネルに登録する】

視聴中のチャンネルを マイチャンネルに登録する.....	48
マイチャンネルの追加登録/ 削除をする.....	49
マイチャンネルをリモコンキーに 割り当てる.....	50
マイチャンネル一覧の見かた.....	51
チャンネルモードを 「マイチャンネル」にする.....	51

チャンネルモードを「マイチャンネル」
から「すべてのチャンネル」に
切り換える.....52

【視聴予約をする】

視聴予約の種類.....	53
視聴予約を実行するには.....	53
予約が重複するときは.....	54
番組表で視聴予約をする.....	55
オススメで視聴予約をする.....	55
チャンネルや日時を選んで 視聴予約をする.....	56
キーワードで検索して 視聴予約をする.....	57
予約内容を確認・編集する.....	58
視聴予約を削除する.....	59

多チャンネル放送視聴画面の見かた

チャンネルを選んだときや、リモコンで「画面表示」を押したときは以下のように表示されます。



開始時刻 - 終了時刻 番組名 番組情報アイコン▶P119 チャンネルロゴ、チャンネル番号

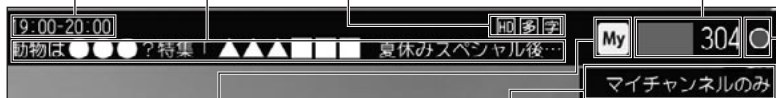

マイチャンネルアイコン▶P119 チャンネルモード▶P51 録画中アイコン

チャンネルを選んで表示した場合は、約5秒後に情報が表示されなくなります。リモコンで「画面表示」を押して表示したときは、以下のように表示が変わります。

チャンネルロゴ、チャンネル番号



マイチャンネルアイコン 録画中アイコン

●多チャンネル放送視聴画面のサブメニュー

多チャンネル放送視聴画面で「サブメニュー」を押すと、以下のサブメニュー項目が表示されます。

サブメニュー項目	参照先	説明
番組内容	P42	番組内容を表示します。
裏番組表	P43	裏番組表を表示します。
チャンネルモード	P51	チャンネルモードを切り替えます。
マイチャンネルへ登録	P48	視聴中のチャンネルをマイチャンネルへ登録します。視聴中のチャンネルがマイチャンネルに登録されていないときに選べます。
マイチャンネルから削除	P48	視聴中のチャンネルをマイチャンネルから削除します。視聴中のチャンネルがマイチャンネルに登録されているときに選べます。
マイチャンネル一覧	P51	マイチャンネルに登録されているチャンネルが表示されます。
マイチャンネル追加・編集	P49	マイチャンネルの追加・編集をします。

●音声を切り換える

「音声切換」を押すと現在設定されている音声と音声種別が表示されます。

「音声切換」を押すごとに、第1音声⇄第2音声切り換わります。

・2ヶ国語放送の場合は以下のように切り換わります。

→ 第1音声(主) → 第1音声(副) → 第1音声(主+副) →
→ 第2音声(主) → 第2音声(副) → 第2音声(主+副) →



——— 現在設定されている音声

——— 音声種別

番組を選ぶ

チャンネルの選びかたは以下の方法があります。

- チャンネルキーで選ぶ
- チャンネル番号を入力して選ぶ
- 各種番組表で選ぶ ▶P41 ~ 44
- キーワードで検索して番組を選ぶ ▶P45 ~ 46

■チャンネルキーで選ぶ

1  の  または、 を押す

 を押すとチャンネルが順送り、 を押すとチャンネルが逆送りされます。

■チャンネル番号を入力して選ぶ

3桁のチャンネル番号を入力します。

1  (3桁入力) を押し、 ~  で3桁のチャンネル番号を入力する

【例】チャンネル番号が403の場合

 →  →  →  の順に押す

 を押すと、3桁入力画面が表示されます。

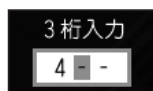

— 入力した番号が表示されます。

各種番組表で番組を選ぶ

》番組表で番組を選ぶ

1 番組表を押す

番組表が表示されます。

- ・チャンネルモードが「マイチャンネル」の場合は、マイチャンネルに登録されたチャンネルのみが表示されます。「チャンネルをマイチャンネルに登録する」▶P48～52



- ①現在視聴中の番組
- ②チャンネル情報
チャンネル名、チャンネルロゴ、チャンネル番号が表示されます。
- ③予約バー
予約がある時間帯に表示されます。
・詳細について ▶P53, 72
青：視聴予約 赤：録画予約
- ④選ばれている番組
黄色く表示されます。
- ⑤予約アイコン
予約をしている番組に表示されます。
・詳細について ▶P53, 72
青：視聴予約 赤：録画予約
- ⑥現在時刻
- ⑦番組情報
現在選ばれている番組と番組情報が表示されます。
- ⑧未契約チャンネル（暗く表示されます。番組内容の確認はできませんが、選局や予約はできません。）
・チャンネルを契約するには ▶P118
- ⑨視聴年齢制限番組
視聴年齢制限で許可されていない番組は「.....」で表示されます。表示するには、**h/a** を押し、**1**～**0** で暗証番号を入力してロックを解除します。
・詳細について ▶P105
- ⑩番組表で利用できるリモコンキー
 - 番組を選びます。
 - 押し続けると前後1時間ごとに番組表を移動します。
 - 押し続けると1チャンネルごとに番組表を移動します。
 - (決定) 番組内容を表示します。
 - 戻る ○ 番組表を閉じます。
 - 前 **◀** 前日の番組表を表示します。
 - 次 **▶** 翌日の番組表を表示します。
 - 青 **■** チャンネルモードを切り換えます。
 - 赤 **■** キーワード検索画面のキーボード画面を表示します。

テレビを見る

2. で番組を選び、 を押す

番組内容画面が表示されます。

放送中の番組か、放送予定の番組かによって表示内容が異なります。

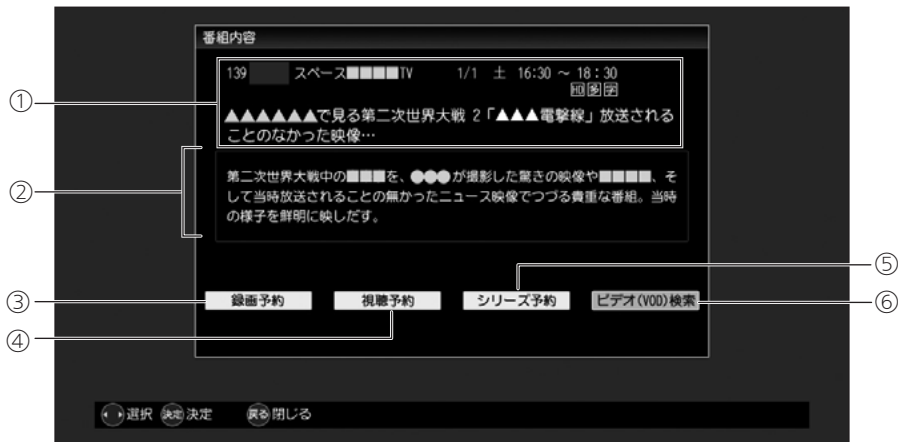

① 番組情報

選んだ番組の以下の情報が表示されます。

- ・チャンネル番号
- ・チャンネルロゴ
- ・チャンネル名
- ・開始日時、終了日時
- ・番組名
- ・番組アイコン ▶P119

② 番組詳細内容

③ 「録画予約」ボタン

番組を録画予約するときに選びます。
(放送予定の番組の場合)

- ・操作方法 ▶P72

「今すぐ録画」ボタン

番組をすぐ録画するときに選びます。
(放送中の番組の場合)

- ・操作方法 ▶P80

④ 「視聴予約」ボタン

番組を視聴予約するときに選びます。
(放送予定の番組の場合)

- ・操作方法 ▶P55

「今すぐ見る」ボタン

番組をすぐ見るときに選びます。
(放送中の番組の場合)

⑤ 「シリーズ予約」ボタン

番組をシリーズで録画予約するときに選びます。

- ・操作方法 ▶P76

⑥ 「ビデオ (VOD) 検索」ボタン

※③～⑥は、未契約のチャンネルでは選べません。

3. で「今すぐ見る」を選び、 を押す

選んだ番組が表示されます。

・多チャンネル放送視聴画面について ▶P38

お知らせ

- ・番組表は、現在日付から8日間の番組を表示できます。一画面で表示できるのは3時間、7チャンネル分です。
- ・番組内容画面で「ビデオ (VOD) 検索」ボタンを押すと、番組タイトル (話数以降を除く) の検索結果が表示されます。

》裏番組表で番組を選ぶ

番組視聴中に別のチャンネルで放送中の番組から、見たい番組を選べます。





1 多チャンネル放送視聴中に、サブメニューを押す

サブメニューが表示されます。

2 で「裏番組」を選び、 を押す

裏番組表が表示されます。

現在のページ／総ページ数

裏番組（すべてのチャンネル）			1/1 ページ	
	My 350	■■■■ライン	14:00 ~ 14:30	
	351	株式●●	14:00 ~ 14:30	
	My 352	▲▲▲ヒットビデオ	14:00 ~ 14:30	
	354	韓風■■■■	14:00 ~ 14:30	
	400	The▲▲●●■Life	14:00 ~ 14:30	
	My 401	映画「村の■■■と●●■」	14:00 ~ 14:30	
	402	セラ▲▲／■■■■選曲特集	14:00 ~ 14:30	
	403	第●回▲▲高校野球●▲■大会■■予選決…	14:00 ~ 14:30	
	404	メジャーリーグ中継▲▲▲	14:00 ~ 14:30	

マイチャンネルが割り当てられているリモコンキー



番組名

開始時刻 - 終了時刻

	My 350	■■■■ライン	14:00 ~ 14:30
--	--------	---------	---------------

マイチャンネルアイコン

チャンネル番号、チャンネルロゴ

- 未契約チャンネルは暗く表示され選ぶことができません。
チャンネルを契約するには ▶P118
- 視聴年齢制限で許可されていない番組は「.....」で表示されます。
表示するには、 を押し、 ~  で暗証番号を入力してロックを解除します。
視聴年齢制限について ▶P105, 106

3 で番組を選び、 を押す

選んだ番組が表示されます。

- 多チャンネル放送視聴画面について ▶P38

》 オススメで番組を選ぶ

1 **オススメ**を押す

おすすめの番組が表示されます。



2 画面の案内に従って番組を選ぶ

■ キーワードで検索して番組を選ぶ

1 番組表を表示中に を押す

キーボード画面が表示されます。

- ・番組表の表示方法 ▶P41

2 キーワードを入力する

キーボード画面でキーワード確定後に、キーワード番組検索画面が表示されます。

- ・文字の入力方法 ▶P97 ~ 99
- ・検索できる最大文字数は 20 文字です。



① キーワード入力枠

キーボードで入力した文字が表示されます。

② 検索ボタン

キーワード入力後に選んで  を押すと、検索結果画面が表示されます。

【テレビを見る】

3. で「検索」を選び、を押す

番組検索結果画面が表示されます。



検索性数

現在ページ／総ページ

チャンネルロゴ、チャンネル番号

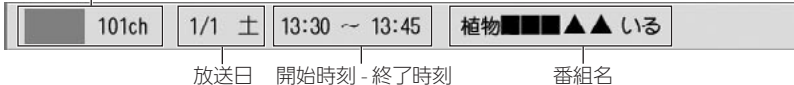

4. で番組を選び、を押す

番組内容画面が表示されます。

- ・番組内容画面について ▶P42

5. で「今すぐ見る」を選び、を押す

選んだ番組が表示されます。

- ・多チャンネル放送視聴画面について ▶P38

お知らせ

- ・検索結果は最大 99 件まで表示されます。100 件目以降は表示されません。検索する文字を追加して検索すると件数を絞れます。
- ・検索結果が 0 件のときは、キーワードを変更して検索しなおしてください。

メッセージが表示されたときは

■ 未契約のチャンネルの場合

契約していない有料チャンネルを選んだ場合、下記の画面が表示されます。

契約をする場合は \odot で「はい」を選び、 $\textcircled{\text{決定}}$ を押します。

「はい」を選ぶと契約申込み画面が表示されます。画面の案内に従って契約手続きを行うことができます。

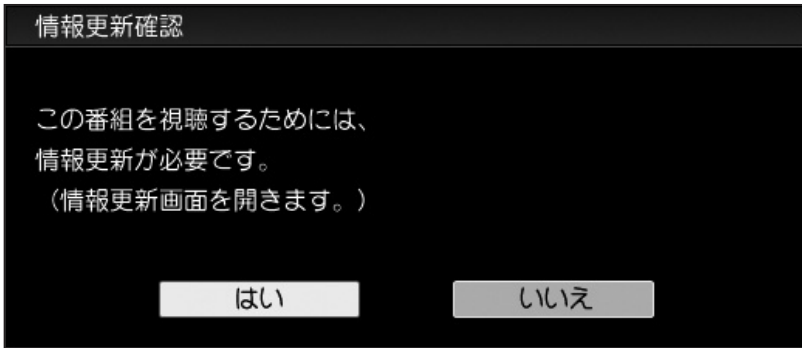

■ 視聴年齢制限に該当する場合

R指定・成人向け番組などの場合、本製品の視聴年齢制限設定 ▶P105, 106 によっては、以下の画面が表示されます。

番組を視聴する場合は b/ を押し、4桁のロック No. を入力します。

・ロック No. の確認 ▶P22

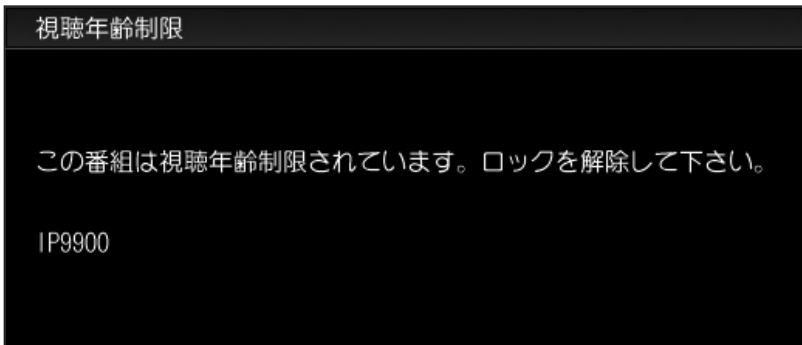

チャンネルをマイチャンネルに登録する

チャンネルをマイチャンネルとして登録すると、チャンネルモードが「マイチャンネル」のときにマイチャンネルに設定したチャンネルだけが表示されます。よく見るチャンネルを登録しておくとしやすくなります。

■ 視聴中のチャンネルをマイチャンネルに登録する

1 多チャンネル放送視聴中に を押す

サブメニューが表示されます。

2 で「マイチャンネルへ登録」を選び、 を押す

視聴中のチャンネルがマイチャンネルに登録されます。

- ・マイチャンネルに登録した内容を確認するには ▶P51

● マイチャンネルを削除する場合

視聴中のチャンネルがマイチャンネルに登録されている場合、サブメニューに「マイチャンネルから削除」が表示されます。

① で「マイチャンネルから削除」を選び、 を押す

視聴中の番組がマイチャンネルから削除されます。

■ マイチャンネルの追加登録／削除をする

1 多チャンネル放送視聴中に、**サブメニュー**を押す

サブメニューが表示されます。

2 **○**で「マイチャンネル追加・編集」を選び、**決定**を押す

マイチャンネル追加・編集画面が表示されます。

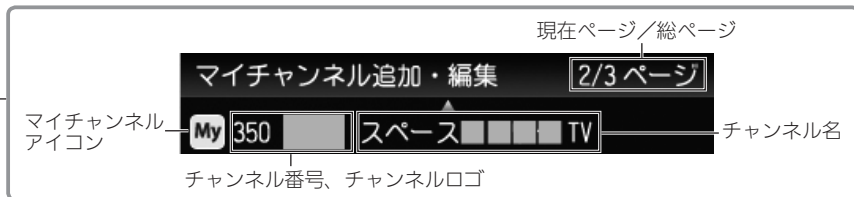

3 **○**でチャンネルを選び、**決定**を押す

決定を押すごとに登録（**My**）と未登録（**■**）が切り換わります。

■ マイチャンネルをリモコンキーに割り当てる

マイチャンネルをリモコンキーに割り当てると、チャンネルモードが「マイチャンネル」のときに、**0**～**9*******でチャンネルを表示できます。

1 マイチャンネル一覧でチャンネルを選び、を押す

リモコンキー割当て編集画面と割当てキーリストが表示されます。

- ・マイチャンネル一覧画面の表示方法 ▶P51





2 でキーを選び、を押す



割当てキー選択リストが閉じられ、キーが割り当てられます。

- ・**0**～**9*******を押してもキーの割当てができません。
- ・すでに割り当てられているキーは選べません。

●キーの割当てを解除する場合

① マイチャンネル一覧から、

でキーが割り当てられているチャンネルを選び、を押す

② で「なし」を選び、を押す

キーの割当てが解除されます。

マイチャンネル一覧の見かた

登録したマイチャンネルはマイチャンネル一覧で確認したり、選んだりすることができます。

1 多チャンネル放送視聴中に、サブメニューを押す

サブメニューが表示されます。

2 方向キーで「マイチャンネル一覧」を選び、決定を押す

マイチャンネル一覧が表示されます。



チャンネルモードを「マイチャンネル」にする

1 多チャンネル放送視聴中に、サブメニューを押す

サブメニューが表示されます。

2 方向キーで「チャンネルモード」を選び、決定を押す

選択項目が表示されます。



3 方向キーで「マイチャンネル」を選び、決定を押す

チャンネルモードが「マイチャンネル」に設定されます。

》チャンネルモードを「マイチャンネル」から「すべてのチャンネル」に切り換える

1 多チャンネル放送視聴中に、を押す

サブメニューが表示されます。

2 で「チャンネルモード」を選び、を押す

選択項目が表示されます。

3 で「すべてのチャンネル」を選び、を押す

チャンネルモードが「すべてのチャンネル」に設定されます。

視聴予約をする

視聴予約をすると、番組開始時刻に自動的に予約したチャンネルが表示されます。見逃したくない番組があるときに設定しておくとう便利です。(標準スタンバイ状態の場合は、番組開始約 1 分前に自動的に電源が入ります。)

●視聴予約件数

録画予約※と合わせて 36 件

※日時指定予約、番組指定予約、オススメ番組表からの録画予約

■ 視聴予約の種類

視聴予約には以下の方法があります。

- 番組表で視聴予約をする ▶P55
- オススメ番組表で視聴予約をする ▶P55
- チャンネルや日時を選んで視聴予約をする ▶P56
- キーワードで検索して視聴予約をする ▶P57

■ 視聴予約を実行するには

本製品が標準スタンバイモードまたは、電源 ON 状態のときに、視聴予約を実行できます。視聴予約がある場合には予約/録画ランプが点灯します。

●視聴予約時刻になると

HDMI ケーブルで接続し、本製品の「TV 連動 ON 設定」を「ON」に設定しているときは、視聴予約時刻の約 1 分前にテレビの電源が ON になり、予約したチャンネルが表示されます。

AV ケーブルで接続している場合は対応していません。

また、視聴予約が終了したときの電源 OFF には対応していません。

- ・ TV 連動 ON 設定 ▶P104

☑お知らせ

- ・ TV 連動 ON 設定を有効にするにはテレビ側の HDMI 連動機能も有効にする設定にしてください。
- ・ スタンバイモードを ECO スタンバイモードにしているときに予約をすると、標準スタンバイモードに切り換わることをお知らせする画面が表示され、自動的に標準スタンバイモードに切り換わります。
- ・ ほかの予約と重複して予約することはできません。
- ・ 視聴予約が設定されている状態でも、AC 電源が接続されていない場合、もしくは、AC 電源を接続していても電源ボタンが押されておらず ECO スタンバイ状態となっている場合は、予約は実行されません。

■ 予約が重複するときは

予約が重複しているときは、以下のように動作します。

● 視聴開始時刻が異なるとき

視聴開始時間が早い予約が優先されます。

下記の場合、予約 A が優先されます。

※通常の予約時は重複しませんが、番組追従機能の影響で重複する場合があります。

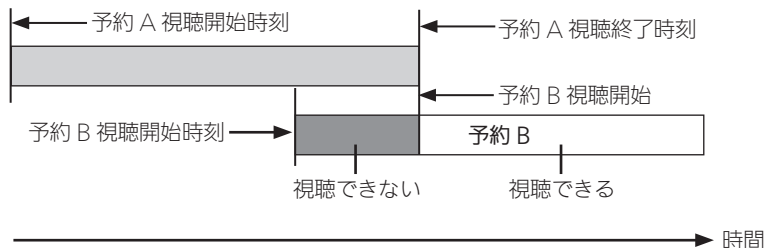

● 視聴開始時刻が同じとき

後からした予約が優先されます。

下記の場合、予約 B が優先され、予約 B の視聴終了後に予約 A を視聴できます。

※通常の予約時は重複しませんが、番組追従機能の影響で重複する場合があります。

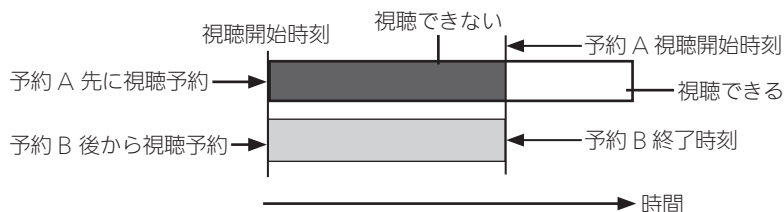

● 視聴予約とダイレクト録画が重複するとき

視聴予約が優先されます。

ダイレクト録画中に視聴予約時刻になった場合は、ダイレクト録画を中止して、視聴予約のチャンネルが表示されます。

【お願い】・重複したときに優先されない番組を視聴したい場合は、優先番組の予約を削除してください。

■ 番組表で視聴予約をする

1 **番組表**を押す

番組表が表示されます。

- ・ 番組表の表示方法 ▶P41

2 **決定**で番組を選び、**決定**を押す

番組内容画面が表示されます。

- ・ 番組内容画面について ▶P42

3 **決定**で「視聴予約」を選び、**決定**を押す

予約時間に自動的に電源を入れるかどうかの確認画面が表示されます。

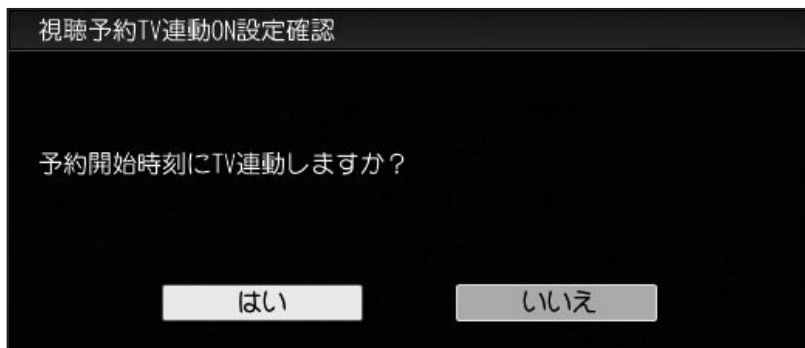

4 **決定**で「はい」または「いいえ」を選び、**決定**を押す

視聴予約が登録されます。

番組開始時刻に自動的に予約したチャンネルが表示されます。

- ・ 「いいえ」を選ぶと自動的にテレビの電源は入りません。
- ・ 視聴予約した番組は予約一覧画面で確認できます。▶P58

お知らせ

- ・ 予約一覧では、予約時間に自動的に電源を入れる予約と自動的に電源を入れない予約の区別はできません。

■ オススメで視聴予約をする

1 **オススメ**を押す

おすすめの番組が表示されます。

- ・ オススメ番組表について ▶P44

2 画面の案内に従って操作をする

■チャンネルや日時を選んで視聴予約をする

1 メインメニューから  で「予約設定」を選び、  を押す

・メインメニューの表示方法 ▶P36

2  で「日時指定予約」を選び、  を押す

予約設定画面が表示されます。



①チャンネル入力欄

チャンネルを入力するとチャンネル
ロゴとチャンネル名が表示されます。

②予約日欄

日付指定／連続指定を選びます。

日付指定の場合：日付を選ぶ

連続指定の場合：

以下から選ぶ

・毎日・毎週(月～日)・月～金・月～土

③開始時刻、終了時刻選択欄



④種別

録画予約／視聴予約を選びます。

⑤確定／キャンセルボタン

入力が終わったら「確定」を選びます。

3チャンネル、予約日、時刻を設定する

・  で各項目を選び、  を押して設定します。

選択リストがある場合は、  で設定項目を選び、  を押します。

4  で種別の「視聴予約」を選び、  を押す

5  で「確定」を選び、  を押す

予約時間に自動的に電源を入れるかどうかの確認画面が表示されます。

・視聴予約をしない場合は、「キャンセル」を選びます。

6 で「はい」または「いいえ」を選び、を押す

視聴予約が登録されます。

番組開始時刻に自動的に予約したチャンネルが表示されます。

- ・「いいえ」を選ぶと自動的にテレビの電源は入りません。
- ・視聴予約した番組は予約一覧画面で確認できます。▶P58

お知らせ

- ・連続指定で予約をすると、予約一覧の次回以降の予約対象の番組名は、初回予約時の番組名が表示されます。

■ キーワードで検索して視聴予約をする

1 を押す

番組表が表示されます。

- ・番組表について ▶P41

2 を押す

キーボード画面が表示されます。

- ・ソフトウェアキーボードについて ▶P96

3 キーワードを入力する

文字を確定すると、キーワード番組検索画面が表示されます。

- ・文字の入力方法 ▶P97～99

4 で「検索」を選び、を押す

番組検索結果画面が表示されます。

- ・番組検索結果画面について ▶P46

5 で番組を選び、を押す

番組内容画面が表示されます。

- ・番組内容画面について ▶P42

6 で「視聴予約」を選び、を押す

予約時間に自動的にテレビの電源を入れるかどうかの確認画面が表示されます。

7 で「はい」または「いいえ」を選び、を押す

視聴予約が登録されます。

番組開始時刻に自動的に予約したチャンネルが表示されます。

- ・「いいえ」を選ぶと自動的にテレビの電源は入りません。
- ・視聴予約した番組は予約一覧画面で確認できます。▶P58

お知らせ

- ・予約一覧では、予約時間に自動的に電源を入れる予約と自動的に電源を入れない予約の区別はできません。

■ 予約内容を確認・編集する

予約一覧画面で視聴予約内容の確認・変更ができます。内容の変更ができるのは日時指定予約した視聴予約のみです。

1 予約一覧を押す

予約一覧画面が表示されます。



予約件数

現在ページ/総ページ



2 決定で変更する番組を選び、決定を押す

予約設定画面が表示されます。



・予約設定画面の詳細について ▶P56

3 で各項目を選び、 を押す

- ・選択リストがある場合は、 で設定項目を選び、 を押します。

4 で「確定」を選び、 を押す

予約内容が変更されます。

- ・変更をしない場合は、「キャンセル」を選びます。

■ 視聴予約を削除する

1 を押す

予約一覧画面が表示されます。

- ・予約一覧画面について ▶P58

2 番組を選び、 を押す

確認画面が表示されます。

3 で「削除」を選び、 を押す

視聴予約が削除されます。

- ・削除しない場合は「キャンセル」を選びます。

● すべての視聴予約を削除する場合

① 予約一覧画面で を押す

確認画面が表示されます。

② で「全削除」を選び、 を押す

すべての視聴予約が削除されます。

- ・削除しない場合は「キャンセル」を選びます。

お知らせ

- ・予約一覧画面で  を押したときは、録画予約（録画中を含む）も削除されます。

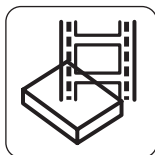

ビデオを見る

【LISMO Video Store を利用する】

..... 62

【ビデオを再生する】

..... 63

再生中のいろいろな操作..... 64

【成人向けビデオを見るには】

..... 65

LISMO Video Store を利用する

LISMO Video Store に接続してビデオを購入することができます。

購入したビデオは再生期限内であれば何度でも再生できます。

有料チャンネルや「LISMO Video Store」で購入したビデオの料金を au ひかり ビデオ・チャンネルサービスの利用料金としてまとめてお支払い頂きます。

※ LISMO Video Store のご利用には「TV パスワード」が必要となります。「TV パスワード」は au ひかり ビデオ・チャンネルサービスの開始時にお送りする「ご利用開始のご案内」に記載されています。

1 VOD を押す

LISMO Video Store 画面が表示されます。



2 画面の案内に従ってビデオ購入の操作をする

3 TV パスワード画面が表示されたら、**1** ~ **0** で TV パスワード (4桁の数字) を入力する

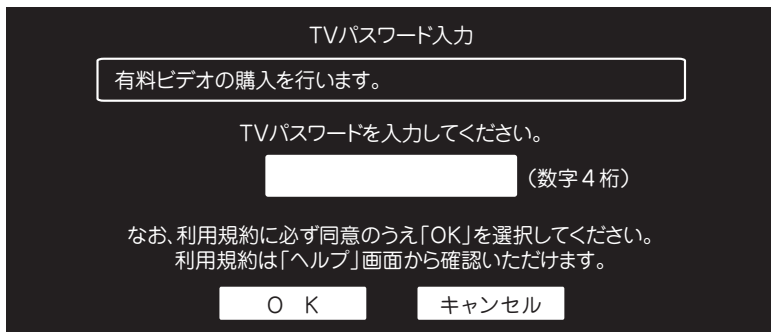

4 で「OK」を選び、 を押す

ビデオを再生する

1 LISMO Video Store 画面の案内に従ってビデオ再生の操作をする

ビデオが再生されます。

「LISMO Video Store」で購入したビデオを再生したときや、リモコンで^{画面表示}を押したときは以下のように表示されます。

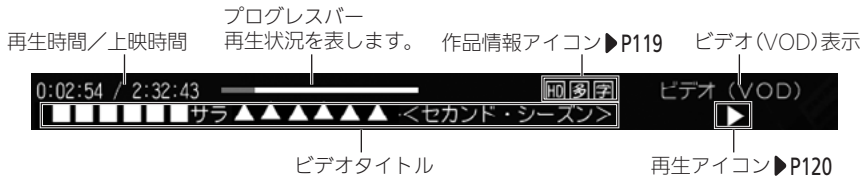

ビデオを再生して表示した場合は、約 5 秒後に情報が表示されなくなります。リモコンで^{画面表示}を押して表示した場合は以下のように表示が変わります。





☑お知らせ

- 途中まで再生されたビデオを見るときは、再生開始前に「先頭から再生」または「続きから再生」を選べます。





再生中のいろいろな操作

ビデオ再生中に、リモコンキーで以下の操作が行えます。

キー	機能説明
	メインメニューを表示します。▶P36
	サブメニューを表示します。
	音声を切り換えます。
	ビデオの情報などを表示します。
再生/一時停止 	ビデオを再生 / 一時停止します。
早戻し 	ビデオを早戻します。
早送り 	ビデオを早送りします。
停止 	ビデオを停止します。
前 	1 つ前のチャプターに移動します。
次 	次のチャプターに移動します。
10秒戻し 	10 秒単位で早戻します。
30秒スキップ 	30 秒単位で早送りします。

●ビデオ再生中のサブメニュー

ビデオ再生中に  を押すと、以下のサブメニュー項目が表示されます。字幕、チャプターがない場合は薄く表示されます。

サブメニュー項目	設定内容
字幕設定	字幕の言語を設定します。  で以下の項目を選び、  を押して設定します。 ・第 1 言語・第 2 言語・切 (初期状態)
チャプター選択	チャプターを選びます。  でチャプターを選び、  を押して設定します。

成人向けビデオを見るには

視聴年齢制限が設定されている場合は、成人向けビデオを見るときにロックを解除する必要があります。

成人向けビデオは Lismo Video Store の「ジャンル」内「アダルト」から購入できます。

1 を押す

ロック No. 確認画面が表示されます。

- ロック No. 確認 ▶P22



2 リモコンの数字キーでロック No. (4桁の数字) を入力する

- 押し間違えたときは  を押してから入力しなおしてください。

3 「確定」が選ばれた状態で、を押す

ロックが一時的に解除され、成人向けビデオが視聴可能となります。

- 再度  を押すと、ロックが設定されます。



録画する

【録画機能について】

録画方法の種類	68
録画予約を実行するには	69
録画の開始時には	69
録画がエラーなどで中断された ときには	69
ロック No. 入力画面が 表示されたときには	70
予約が重複するときは	70
予約の優先順位	70
番組追従機能による重複	71

【録画予約をする】

番組表で録画予約をする	72
オススメ番組表で録画予約をする	72
キーワードで検索して 録画予約をする	73
チャンネルや日時を選んで 録画予約をする	74
キーワードを含むタイトルを 自動録画予約する	74
シリーズものの自動録画 予約をする	76

【予約内容を確認・変更する】

予約一覧画面で日時指定予約した内容を変更する	77
自動予約一覧画面で予約内容を確認する	78

【録画予約を削除する】

.....	79
-------	----

【視聴中、放送中の番組を録画する】

視聴中の番組を録画する	80
放送中の番組を録画する	80

【実行中の録画を停止する】

.....	80
-------	----

【再生する】

録画済み番組を確認する	81
録画済み番組を再生する	81
再生中のいろいろな操作	83
録画中の番組を再生する (追いかけて再生)	84

【録画済み番組を管理する】

録画済み番組を削除する	85
録画済み番組を保護する	86
保護を解除する	86

録画機能について

本製品に外付け HDD を接続すると、多チャンネル放送の番組を録画することができます。

録画予約をするときは本製品に外付け HDD を接続の上、登録・初期化をしてください。

・外付け HDD の接続方法 ▶P30、登録・初期化方法 ▶P109

録画可能件数：最大 999 件

録画時間：最大 24 時間

連続録画時間：最大 10 時間*

※ 10 時間以上の番組を録画した場合、録画番組のファイルが 10 時間ごとに分割されます。

☑お知らせ

- ・一部のチャンネル（番組）は録画できない場合があります。
- ・購入したビデオは録画できません。
- ・録画予約された 2 つの番組の終了時刻と開始時刻が同じ時刻の場合、前の番組の最後が最大 30 秒ほど録画されません。
- ・録画可能時間が 5 時間未満になると、録画可能な時間内でも録画予約時に毎回確認画面が表示されます（録画可能時間が不足し録画できない場合と異なります）。
- ・外付け HDD が接続されていない場合は、録画予約、録画はできません（録画に関する項目が薄く表示され、選べません）。

録画方法の種類

録画方法には放送予定の番組を予約して録画する方法と視聴中または放送中の番組を録画する方法があります。

録画方法		参照先	説明
予約録画	番組表から予約	P72	番組表から番組を選んで録画します。
	オススメ番組表から予約	P72	オススメ番組表から番組を選んで録画します。
	日時指定予約	P74	チャンネルや日時を設定して録画します。
	キーワードで検索して予約	P73	キーワードで検索して録画します。
	キーワードで自動予約	P74	タイトル入力したキーワードを含む番組（タイトル）を自動的に予約します。
	シリーズ予約	P76	ドラマなど、タイトルから話数を除いた文字列で検索し、自動的に予約します。
視聴中番組の録画（ダイレクト録画）		P80	視聴中の番組を録画します。
放送中番組の録画		P80	放送中の番組を録画します。

録画予約を実行するには

録画予約は本製品に外付け HDD が接続され、登録・初期化が完了しており、本製品の主電源が ON になっているときまたは、標準スタンバイのときに予約した番組の録画が実行されます。

- ・外付け HDD の接続方法 ▶P30、登録・初期化方法 ▶P109

☑お知らせ

- ・スタンバイモードを ECO スタンバイモードにしているときに予約をすると、標準スタンバイモードに切り換わることをお知らせする画面が表示され、自動的に標準スタンバイモードに切り換わります。
- ・ほかの予約と重複して予約することはできません。
- ・録画予約が設定されている状態でも、AC 電源が接続されていない場合、もしくは、AC 電源を接続していても電源ボタンが押されておらず ECO スタンバイ状態となっている場合は、予約は実行されません。

録画の開始時には

録画が開始されると、本製品の予約／録画ランプが赤く点灯します。多チャンネル放送を視聴中は、録画開始時刻の 1～2 分前に視聴録画を行うかどうかの確認画面が表示されます。

録画がエラーなどで中断されたときには

録画が何らかの原因でできなかつたり中断されたりした場合は、機器メールで日時や原因などが報告されます。

- ・機器メールについて ▶P115, 116

■ ロック No. 入力画面が表示されたときには

R 指定番組、成人向け番組など、視聴年齢制限に該当する番組の場合、視聴年齢制限の設定によって、ロック No. 入力画面が表示されます。ロック No. を入力すると成人向け番組以外の録画可能な番組については録画が可能になります。

・ロック No. 確認 ▶P22

1 リモコンの数字キーでロック No. (4桁の数字) を入力する

- ・押し間違えたときは  を押してから入力しなおしてください。
- ・ロック No. は TV パスワードとは別に設定できます。

2 「確定」が選ばれた状態で、 を押す

■ 予約が重複するときは

》 予約の優先順位

予約が重複しているときは、以下のように動作します。

●録画開始時刻が異なるとき

録画開始時間が早い予約が優先されます。

下記の場合、予約 A が優先されます。

※通常の予約時は重複しませんが、番組追従機能の影響で重複する場合があります。

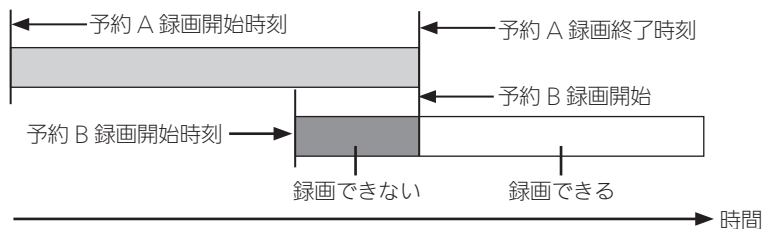

●録画開始時刻が同じとき

後からした録画予約が優先されます。

下記の場合、予約 B が優先され、予約 B の録画終了後に予約 A を録画できます。

※通常の予約時は重複しませんが、番組追従機能の影響で重複する場合があります。

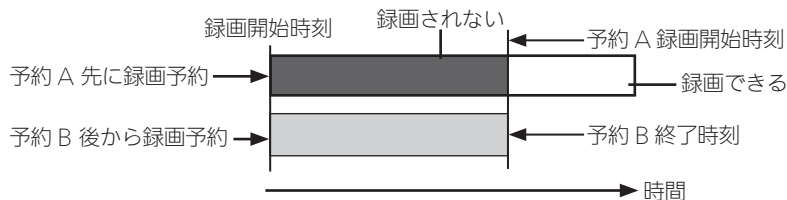

●録画予約とダイレクト録画が重複するとき

録画予約が優先されます。

ダイレクト録画中に録画予約時刻になった場合は、ダイレクト録画を中止して、録画予約のチャンネルが表示されます。

【お願い】・重複したときに優先されない番組を録画したい場合は、優先番組の予約を削除してください。

》番組追従機能による重複

●番組追従機能とは

番組の放送時間が延長となったり、放送時間枠の拡大や変更に合わせて録画予約時間を合わせる機能です。予約方法により、追従する／しないが異なります。

- ・番組追従する予約は以下のとおりです。
 - ・番組指定予約
 - ・シリーズ予約
 - ・キーワード予約

追従機能の対象となる予約と重複した場合は以下のように動作します。

●番組が延長となった場合の追従による重複

延長放送時間が終了するまで、次の録画は開始しません。

下記の場合予約 A が優先され、予約 A の延長時間が終了後、予約 B の録画が開始されます。

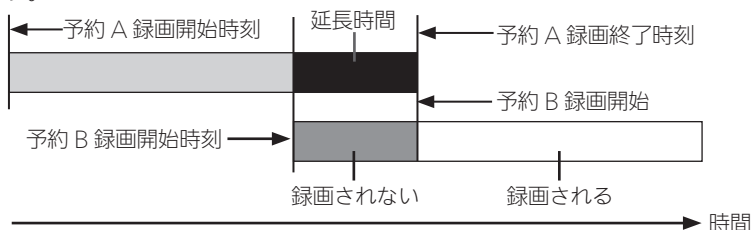

●番組の放送枠が変更となった場合の追従による重複

録画開始時刻が早い予約が優先されます。

下記の場合予約 A が優先され、予約 A の拡大時間が終了後、予約 B の録画が開始されます。

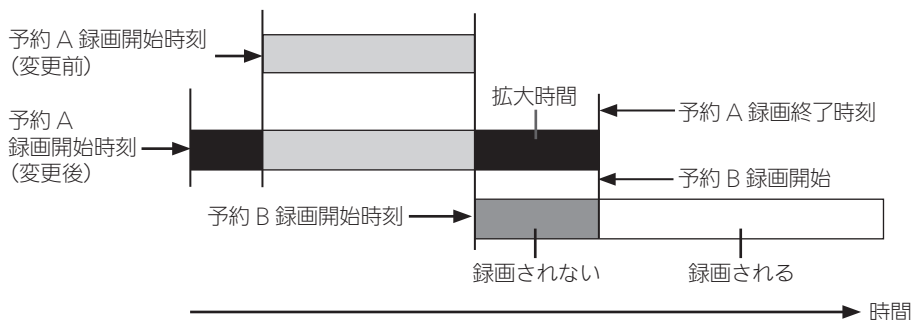

録画予約をする

■ 番組表で録画予約をする

1 **番組表** を押す

番組表が表示されます。

- ・番組表について ▶P41

2 **番組表** で番組を選び、**決定** を押す

番組内容画面が表示されます。

- ・番組内容画面について ▶P42

3 **録画予約** で「録画予約」を選び、**決定** を押す

録画予約が登録されます。

- ・録画予約した番組は予約一覧画面で確認できます。▶P77

■ オススメ番組表で録画予約をする

1 **オススメ** を押す

おすすめの番組が表示されます。

- ・オススメ番組表について ▶P44

2 画面の案内に従って操作をする

■ キーワードで検索して録画予約をする

1 を押す

番組表が表示されます。
・番組表について ▶P41

2 ^赤 を押す

キーボード画面が表示されます。
・ソフトウェアキーボードについて ▶P96

3 キーワードを入力する

文字を確定するとキーワード番組検索画面が表示されます。
・文字の入力方法 ▶P97 ~ 99

4 で「検索」を選び、 を押す

番組検索結果画面が表示されます。
・番組検索結果画面について ▶P46

5 で番組を選び、 を押す

番組内容画面が表示されます。
・番組内容画面について ▶P42

6 で「録画予約」を選び、 を押す

録画予約が登録されます。
・録画予約した番組は予約一覧画面で確認できます。
予約一覧画面について ▶P77

お知らせ

- ・検索結果は最大 99 件まで表示されます。100 件目以降は表示されません。検索する文字を追加して検索すると件数を絞れます。
- ・検索結果が 0 件のときは、キーワードを変更して検索しなおしてください。

■ チャンネルや日時を選んで録画予約をする

1 メインメニューから「予約設定」を選び、

を押す

・メインメニューの表示方法 ▶P36

2 で「日時指定予約」を選び、を押す

予約設定画面が表示されます。

・予約設定画面について ▶P56

3 チャンネル、予約日、時刻を設定する

・で各項目を選び、を押して設定します。

選択リストがある場合は、で設定項目を選び、を押します。

4 で種別の「録画予約」を選び、を押す

5 で「確定」を選び、を押す

録画予約が登録されます。

・録画予約をしない場合は、「キャンセル」を選びます。

お知らせ

・連続指定で予約をすると、予約一覧の次回以降の予約対象の番組名は、初回予約時の番組名が表示されます。

■ キーワードを含むタイトルを自動録画予約する

興味のある事柄のキーワードを入力し、キーワードを含むタイトルの番組を自動的に録画できます。

自動録画予約件数※：最大 48 件

登録キーワード数※：最大 10 件

※キーワード予約、シリーズ予約の合計です。

1 メインメニューから「予約設定」を選び、**決定**を押す

- ・メインメニューの表示方法 ▶P36

2 **決定**で「キーワード予約」を選び、**決定**を押す

- ・キーボード画面が表示されます。
- ・ソフトウェアキーボードについて ▶P96

3 キーワードを入力する

- ・文字を確定するとキーワード予約画面が表示されます。
- ・文字の入力方法 ▶P97～99

4 **決定**で「検索」を選び、**決定**を押す

入力したキーワードを含むタイトルの番組が自動録画予約されます。

【例】「10days」で検索した場合

検索できる例：10days1、(続) 10days23

検索できない例：10 ● days、10、 days

- ・自動録画予約されている番組は、自動予約一覧画面で確認できます。▶P78

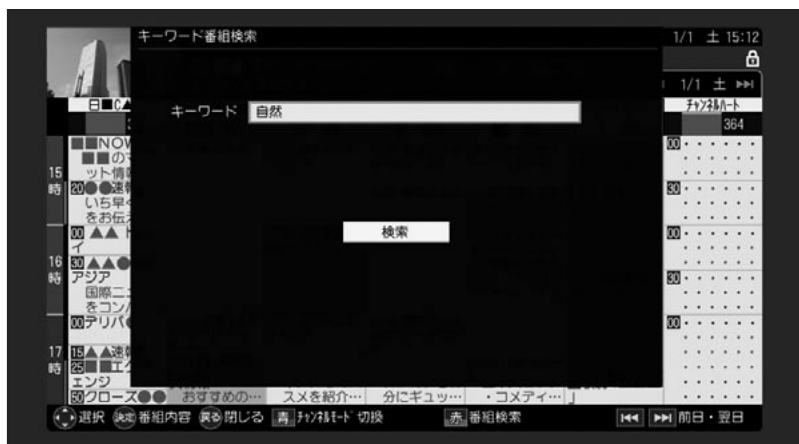

☑お知らせ

- ・自動録画予約の録画件数が48件を超える場合は自動録画予約ができません。
- ・入力したキーワードで該当する番組が100件以上ある場合は、予約ができません。キーワードを変更して登録してください。
- ・予約登録時から24時間以内に放送される番組が自動録画予約され、その後は定期的に番組表でキーワードが一致する番組が自動録画予約されます。

■ シリーズものの自動録画予約をする

1 を押す

番組表が表示されます。

- ・番組表について ▶P41

2 で番組を選び、 を押す

番組内容画面が表示されます。

- ・番組内容画面について ▶P42

3 で「シリーズ予約」を選び、 を押す

選んだ番組のシリーズが、自動録画予約されます。

- ・録画予約した番組は自動予約一覧画面で確認できます。
自動予約一覧画面について ▶P78

予約内容を確認・変更する

「予約一覧」画面、「自動予約一覧」画面で録画予約内容の確認ができます。
「予約一覧」画面では、日時指定予約した録画予約のみ変更ができます。

予約一覧画面で日時指定予約した内容を変更する

1 「予約一覧」を押す

予約一覧画面が表示されます。



予約件数

現在ページ/総ページ

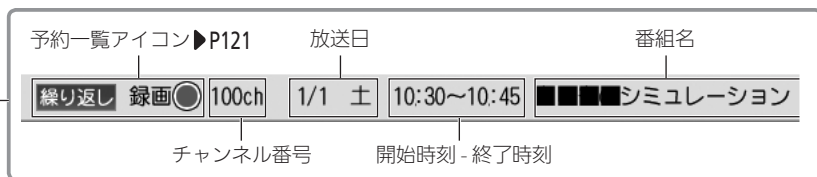

2 ○で変更する番組を選び、決定を押す

予約設定画面が表示されます。

・予約設定画面について ▶P56

3 予約日、時刻を設定する

・○で各項目を選び、決定を押します。

・選択リストがある場合は、○で設定項目を選び、決定を押します。

【録画する】

4  で種別の「録画予約」を選び、 を押す

5  で「確定」を選び、 を押す

予約内容が変更されます。

・変更をしない場合は、「キャンセル」を選びます。

■ 自動予約一覧画面で予約内容を確認する

自動予約一覧画面で、キーワード予約または、シリーズ予約した番組を確認できます。自動予約一覧画面には登録したキーワードが表示されます。

1  を押す

予約一覧画面が表示されます。

・予約一覧画面について ▶P77

2  を押す

自動予約一覧画面が表示されます。



予約件数

現在ページ/総ページ

予約一覧アイコン▶P121 放送日 開始時刻-終了時刻

1	シリーズ	301ch	1/3 月	21:00~21:54	月曜劇場 ■警部の事件簿
---	------	-------	-------	-------------	--------------

チャンネル番号

番組名

録画予約を削除する

【例】予約一覧画面で、予約の削除をする場合

1 予約一覧を押す

予約一覧画面が表示されます。

- ・予約一覧画面について ▶P77
- ・自動予約一覧画面から操作をするときは予約一覧画面で  を押します。

2 で番組を選び、 を押す

確認画面が表示されます。

3 で「削除」を選び、 を押す



録画予約が削除されます。

録画中の番組の場合は、録画登録が削除され録画が停止されます。

- ・削除しない場合は「キャンセル」を選びます。

●すべての録画予約を削除する場合

① 予約一覧画面で  を押す
確認画面が表示されます。

②  で「全削除」を選び、 を押す
すべての録画予約が削除されます。
・削除しない場合は「キャンセル」を選びます。

☑お知らせ

- ・予約一覧画面で  を押したときは、視聴予約、録画中の番組も削除されます。
- ・予約一覧で「全削除」をした場合、自動予約一覧の予約は削除されても、キーワード予約、シリーズ予約で登録したキーワードは削除されません。
- ・自動予約一覧では「全削除」をしても予約一覧に登録されている予約は削除されません。

視聴中、放送中の番組を録画する

■ 視聴中の番組を録画する

視聴中の番組をリモコンキー 1 つで録画できます。

1 視聴中の番組の画面で  を押す

録画が開始されます。

■ 放送中の番組を録画する

1  を押す

番組表が表示されます。

・番組表について ▶P41

2  で放送中番組を選び、 を押す

番組内容画面が表示されます。

・番組内容画面について ▶P42

3  で「今すぐ録画」を選び、 を押す

録画が開始されます。

実行中の録画を停止する

1 録画中の番組の画面で  を押す

録画が停止されます。

再生する

録画済み番組を確認する

録画した番組は録画一覧画面で確認できます。

1 録画一覧を押す

録画一覧画面が表示されます。

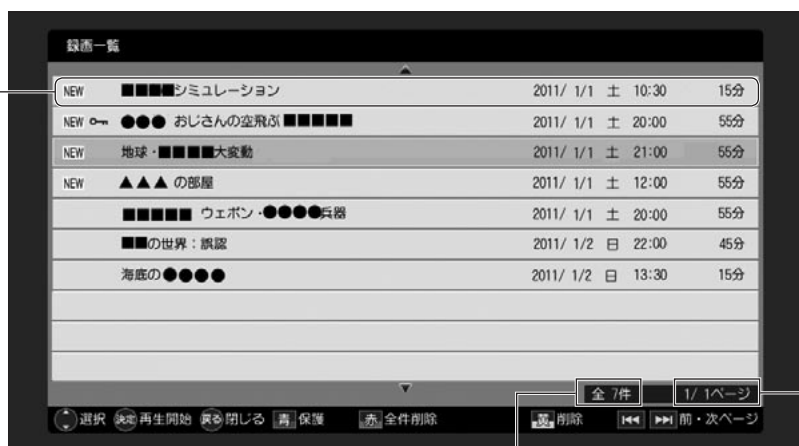

録画件数

現在ページ/総ページ

録画一覧アイコン▶P121

番組名

録画開始日時

録画時間

NEW

■■■■シミュレーション

2011/ 1/1 土 10:30

15分

録画済み番組を再生する

1 録画一覧を押す

録画一覧画面が表示されます。

- ・録画一覧画面について ▶P81

【録画する】

2 で番組を選び、 決定 を押す

録画番組が再生されます。

録画番組を再生したときや、リモコンで  を押したときは以下のように表示されます。

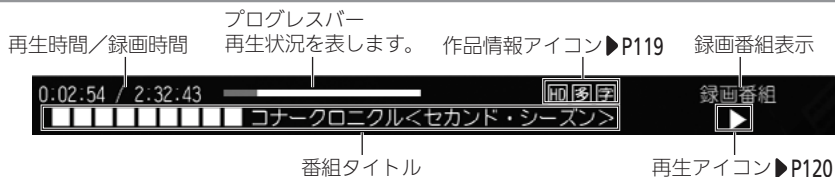





録画番組を再生して表示した場合は、約 5 秒後に情報が表示されなくなります。リモコンで  を押して表示した場合は以下のように表示が変わります。



再生中のいろいろな操作

再生中は以下の操作ができます。

キー	機能説明
	メインメニューを表示します。▶P36
	音声を切り換えます。
	録画番組の情報などを表示します。
再生/一時停止 	録画番組を再生 / 一時停止します。
早戻し 	録画番組の映像を早戻します。
早送り 	録画番組の映像を早送りします。
停止 	録画番組の映像を停止します。
前 	録画番組の先頭に移動します。
10秒戻し 	10 秒単位で早戻します。
30秒スキップ 	30 秒単位で早送りします。

録画中の番組を再生する（追いかけて再生）

録画中の番組を最初から再生することができ、録画済みの番組と同様に再生中にいろいろな操作ができます。

- ・再生中のいろいろな操作 ▶P83

●追いかけて再生のしくみ

【例】午後 9 : 00 から録画を開始した番組を午後 10 : 00 から追いかけて再生する場合

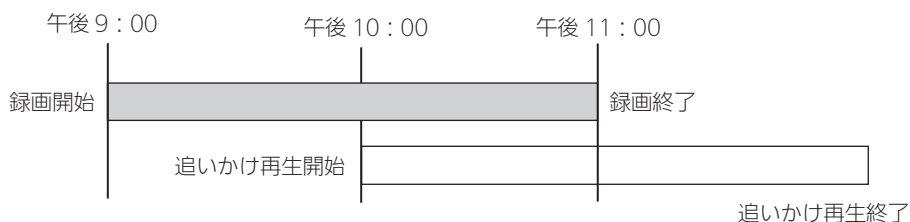

1 録画番組を視聴中に **録画一覧** を押す

録画一覧画面が表示されます。

- ・録画一覧画面について ▶P81

2 **決定** で番組を選び、**決定** を押す

録画中の番組が最初から再生されます。

- ・通常の再生時と同じ操作ができます。
- ・再生が「早送り」「秒送り」で録画に追いついたときは、「早送り」「秒送り」が停止し、通常再生に戻ります。

録画済み番組を管理する

■ 録画済み番組を削除する

1 を押す

録画一覧画面が表示されます。
・録画一覧画面について ▶P81

2 で番組を選び、を押す

確認画面が表示されます。

3 で「削除」を選び、を押す

録画番組が削除されます。

- ・削除しない場合は「キャンセル」を選びます。
- ・保護されている番組は削除できません。保護を解除してください。▶P86

●録画番組をまとめて削除する場合

以下を除く、すべての録画番組を削除します。

- ・保護されている番組
- ・録画中の番組
- ・DLNA クライアントで視聴中の番組

①録画一覧でを押す

確認画面が表示されます。

②で「全削除」を選び、を押す

すべての録画番組が削除されます。

- ・削除しない場合は「キャンセル」を選びます。

■ 録画済み番組を保護する

残しておきたい録画済み番組は、誤って削除しないように保護することができます。

1 [録画一覧] を押す

録画一覧画面が表示されます。

・録画一覧画面について ▶P81

2 で番組を選び、 を押す

番組が保護され、[保護アイコン] が表示されます。

》 保護を解除する

1 録画一覧画面から で「保護アイコン」が表示された番組を選び、 を押す

保護が解除されます。



ホームネットワーク機能を使う

【ホームネットワーク機能について】

..... 88

【ホームネットワークサーバーの設定をする】

..... 89

【録画番組をムーブ先機器へ移動する】

..... 93

【ムーブ先機器を変更する】

..... 94

ホームネットワーク機能について

ホームネットワーク機能を使うと、本製品で録画した番組を自室のパソコンで見たり、DLNA 対応機器にムーブ（移動）して保存できます。

ホームネットワーク機能を使うには DLNA 対応機器が必要となります。

※ DLNA 対応機器が宅内のネットワークで互いに接続されている状態で、本製品の DLNA クライアントとして登録されている必要があります。

※本製品は、DTCP-IP、H.264 に対応している DLNA クライアント機器で視聴することができます。

※動作確認済モデルの DLNA 対応機器のご利用をおすすめいたします。

動作確認済モデルにつきましては、au ひかりホームページ (<http://www.auhikari.jp/service/tv/index.html>) にてご確認ください。

- DLNA 対応機器に録画番組を移動する ▶P93
- DLNA 対応機器を DLNA クライアントとして自動登録する ▶P91

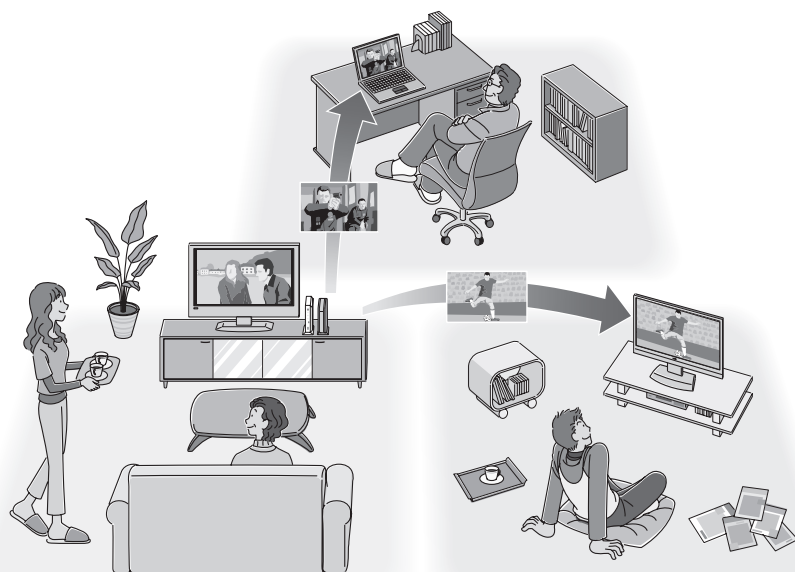

ホームネットワークサーバーの設定をする

設定内容は以下のとおりです。

・お使いの DLNA 対応機器を本製品と同じネットワーク上に接続してください。

設定項目	設定内容		初期設定
ホームネットワーク機能	入	ホームネットワーク機能を使用するかどうかを選びます。	入
	切		
DLNA クライアント自動登録	入	DLNA 対応機器を、自動的に DLNA クライアントとして登録するかどうかを選びます。	入
	切		
DLNA クライアント一覧	DLNA クライアントとして登録している機器を表示します。		—
サーバー名表示	ホームネットワーク上のサーバー名(本製品)を表示します。		—

設定メニューの表示方法

1 **メインメニュー**を押す

メインメニューが表示されます。

2 **決定**で「設定」を選び、**決定**を押す

設定メニューが表示され、設定メニューの項目が選ばれます。



項目の右に「▶」があるときは、**決定**または**決定**を押して、項目を選びます。

項目の右に設定値が表示されているときは、**決定**を押すと設定値の選択項目が表示されます。
設定値を選び、**決定**を押して設定します。

ホームネットワーク機能

1 設定メニューから「ホームネットワーク設定」を選び、を押す

設定項目が表示されます。

- ・設定メニューの表示方法 ▶P89

2 で「ホームネットワーク機能」を選び、を押す

選択項目が表示されます。

3 で「入」または「切」を選び、を押す

ホームネットワーク機能が設定されます。

お知らせ

- ・ホームネットワーク機能は、電源起動時に登録済み外付け HDD の接続状態により以下のように設定されます。
 - 外付け HDD を接続している場合：「入」
 - 外付け HDD を接続していない場合：「切」
- ・ホームネットワークが「入」に設定されている場合は、スタンバイモードも自動的に「標準スタンバイモード」設定されます。
- ・メインメニューから外付けHDDの取り外しや、登録・初期化を行ったときは、ホームネットワーク機能は「切」に設定されます。
- ・外付けHDDを接続しているときにホームネットワーク機能を変更したい場合は、設定メニューから変更を行ってください。
- ・ホームネットワーク機能が「入」に設定されているとスタンバイモード設定は「標準スタンバイモード」に設定され、「eco スタンバイモード」は設定できません。
スタンバイモード設定 ▶P110

DLNA クライアント自動登録

1 設定メニューから「ホームネットワーク設定」を選び、**決定**を押す

設定項目が表示されます。

・設定メニューの表示方法 ▶P89

2 **決定**で「DLNA クライアント自動登録」を選び、**決定**を押す

選択項目が表示されます。

3 **決定**で「入」または「切」を選び、**決定**を押す

DLNA クライアント自動登録が設定されます。

DLNA クライアント一覧

1 設定メニューから「ホームネットワーク設定」を選び、**決定**を押す

設定項目が表示されます。

・設定メニューの表示方法 ▶P89

2 **決定**で「DLNA クライアント一覧」を選び、**決定**を押す

DLNA クライアント一覧（MAC アドレス）が表示されます。



【ホームネットワーク機能を使う】



3 で MAC アドレスを選び、 を押す

 を押すごとに許可／禁止が切り換わります。

● DLNA クライアントを削除する場合

①  を押す

確認画面が表示されます。

②  で「削除」を選び、 を押す

DLNA クライアントが削除されます。

● すべての DLNA クライアントを削除する場合

①  を押す

確認画面が表示されます。

②  で「全削除」を選び、 を押す

すべての DLNA クライアントが削除されます。

サーバー名表示

1 設定メニューから「ホームネットワーク設定」を選び、 を押す

設定項目が表示されます。

・設定メニューの表示方法 ▶P89

2  で「サーバー名表示」を選び、 を押す

サーバー名が表示されます。

3  を押す

サーバー名表示画面が閉じます。



録画番組をムーブ先機器へ移動する

ムーブとは、お客さまがお持ちの DLNA 対応の機器に録画番組を移動することができる機能です。

本製品ではムーブ先の DLNA 対応機器をムーブ先機器と表記しています。

☑お知らせ

- ・ムーブ先機器に移動した番組は、外付け HDD から削除され、本製品で再生できません。
- ・録画番組をムーブ先機器に移動中に、停電などで移動が中断された場合は、外付け HDD からデータが削除され、再生はできません。

1 録画一覧を押す

- ・録画一覧画面について ▶P81

2 で番組を選び、 を押す

ムーブ画面が表示されます。

- ・初めて録画番組をムーブ先機器へ移動するときは、「機器変更」でムーブ先機器を選びます。操作方法 ▶P94

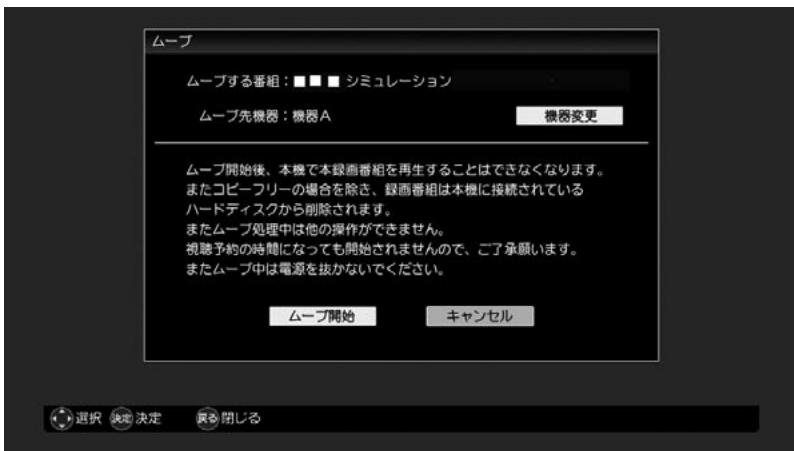

3 で「ムーブ開始」を選び、 を押す

番組がムーブ先機器に移動されます。

- ・移動しないときは「キャンセル」を選びます。

ムーブ先機器を変更する

1 [録画一覧]を押す

・録画一覧画面について ▶P81

2 で番組を選び、 を押す

ムーブ画面が表示されます。

・ムーブ画面について ▶P93

3 で「機器変更」を選び、 を押す

ムーブ先機器選択画面が表示されます。



4 でムーブ先機器を選び、 を押す

ムーブ先機器が変更されます。



文字を入力する

【ソフトウェアキーボードについて】

..... 96

【文字を入力する】

漢字ひらがな入力画面で	
文字を入力する.....	97
カタカナ入力画面で	
文字を入力する.....	98
英数字入力画面で	
文字を入力する.....	99

ソフトウェアキーボードについて

ソフトウェアキーボードは、文字入力が必要なときに利用します。
ソフトウェアキーボードには、以下の種類があります。

■漢字ひらがな入力画面 ▶P97

■カタカナ入力画面 ▶P98

■英数字記号入力画面 ▶P99

【例】漢字ひらがな入力画面の場合



①入力モード表示

選ばれている入力モードが表示されます。

②文字入力枠

1文字めでカーソルが点滅表示しています。

③文字ボタン

「あ」が選ばれています。
カタカナ画面の場合:「ア」
英数字入力画面の場合:「A/a」

④変換候補欄

文字変換の候補が表示されます。
(漢字ひらがな入力画面のみ表示されます)

文字入力画面で  を押すと、以下の順に画面が切り換わります。

- 【漢字ひらがな】←
- ↓
- 【カタカナ】(全角)
- ↓
- 【カタカナ】(半角)
- ↓
- 【英数字】(全角大文字)
- ↓
- 【英数字】(全角小文字)
- ↓
- 【英数字】(半角大文字)
- ↓
- 【英数字】(半角小文字)

文字を入力する

文字入力画面は、文字を入力する項目を選ぶと表示されます。文字入力は、キーワードで検索するときなどに使います。

漢字ひらがな入力画面で文字を入力する



・画面の説明について ▶P96

1 ①で入力する文字を選び、②を押す

文字入力枠に選んだ文字が表示されます。
変換前の文字は下線付きで表示されます。

・文字を消去するときは、を押してください。

2 ③変換したい候補が表示されたら、を押す

変換候補欄にカーソルが移動します。

3 ④で変換候補から入力したい文字を選び、②を押す

文字入力枠に変換された文字が表示されます。

・文字を変換しないときは、を押してください。カーソルが変換候補欄から文字入力枠に戻ります。

4 ⑤文字の入力が終了したら、を押す

文字が確定され、操作元の画面に戻ります。



■ カタカナ入力画面で文字を入力する



- ①入力モード表示
選ばれている入力モードが表示されます。
- ②文字入力枠
文字の入力位置でカーソルが点滅表示しています。
- ③文字ボタン
「ア」が選ばれています。

1 で入力する文字を選び、 を押す

文字入力枠に選んだ文字が表示されます。

- 文字を消去するときは、 を押してください。
- 全角・半角を切り換えたいときは、 を押してください。

2 文字の入力が終了したら、 を押す

文字が確定され、操作元の画面に戻ります。

英数字入力画面で文字を入力する



①入力モード表示

選ばれている入力モードが表示されます。

③文字ボタン

「A/a」が選ばれています。

②文字入力枠

1文字めでカーソルが点滅表示しています。

1 (決定) で入力する文字を選び、 (決定) を押す

文字入力枠に選んだ文字が表示されます。

- ・文字を消去するときは、 を押してください。
- ・大文字・小文字、全角・半角を切り換えたいときは、 を押してください。

2 文字の入力が終了したら、 を押す

文字が確定され、操作元の画面に戻ります。

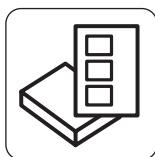

設定をする

【本製品の設定をする】

設定メニューを表示する	102
HDMI ケーブル接続時の設定をする (HDMI 出力設定)	103
HDMI 連動機能を使う (TV 連動 ON 設定)	104
主/副音声などの設定をする (音声設定)	104
視聴年齢制限の設定をする (視聴年齢制限)	105
パレンタルロックキー () について	106
外付け HDD の設定をする (外付け HDD)	107
その他機能の設定をする (その他機能)	110
スタンバイモード設定	110
ソフトウェア更新確認	111
設定初期化	112
IP アドレス再取得	112
ロック No. 変更	113
システム情報を見る (システム情報)	114
機器メールを見る (機器メール)	115

本製品の設定をする

映像を視聴するための設定をします。設定内容は以下のとおりです。

設定項目	参照先	設定項目	参照先
HDMI 出力設定	P103	外付け HDD	P107
TV 連動 ON 設定	P104	その他機能	P110
音声設定	P104	システム情報	P114
視聴年齢制限	P105	機器メール	P115
ホームネットワーク設定	P89		

設定メニューを表示する

1 **メインメニュー**を押す

メインメニューが表示されます。

2 **設定**を選び、**決定**を押す

設定メニューが表示され、設定メニューの項目が選ばれます。



項目の右に「▶」があるときは、**決定**または **決定**を押すと項目を選べます。

項目の右に設定値が表示されているときは、**決定**を押すと設定値の選択項目が表示されます。設定値を選び、**決定**を押して設定します。

HDMI ケーブル接続時の設定をする (HDMI 出力設定)

HDMI ケーブルで接続したときの映像や音声の設定をします。
設定内容は以下のとおりです。



設定項目		設定内容		初期状態
映像出力設定	解像度設定	AUTO	自動的に解像度を調整します。	AUTO
		480i	有効走査線数 480 本の飛び越し走査(インターレース)	
		480p	有効走査線数 480 本の順次走査(プログレッシブ)	
	1080i	有効走査線数 1080 本の飛び越し走査(インターレース)		
画角設定	16:9	画面の横：縦の比率が 16：9 になります。	16:9	
	4:3	画面の横：縦の比率が 4：3 になります。		
音声出力設定	PCM	音声 AAC に対応していないオーディオ機器を接続する場合に設定します。 PCM とは、Pulse Code Modulation の略称です。 CD などですべて使われている 2ch のデジタル信号です。	PCM	
	AAC 優先	音声 AAC に対応しているオーディオ機器を接続する場合に設定します。 AAC とは、Advanced Audio Coding の略称で、音声符号化の規格の一つです。AAC は、CD 並みの音質データを約 1/12 まで圧縮できます。また、5ch+ 低減強調チャンネル(ウーハー)のサラウンド音声や多言語放送を行うこともできます。		

1 設定メニューから で「HDMI 出力設定」を選び、 を押す

設定項目が選ばれます。

- ・設定メニューの表示方法 ▶P102

2 設定項目を設定する

- ・ で項目を選び、 を押す

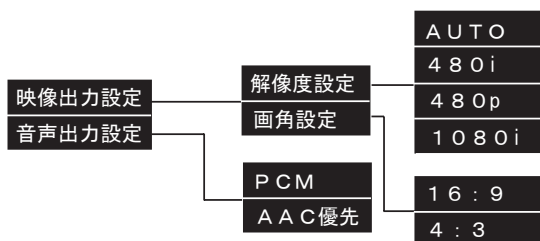

HDMI 連動機能を使う(TV 連動 ON 設定)

HDMI 連動機能対応テレビと連動するかを設定します。
設定内容は以下のとおりです。

設定内容		初期状態
連動する	HDMI 連動機能対応テレビと連動します。 本製品の電源をオンにすると、自動的にテレビの電源もオンになり、入力が本製品に切り換わります。	連動する
連動しない	HDMI 連動機能対応テレビと連動しません。	



✓お知らせ

- ・TV 連動 ON 設定を有効にするには、テレビ側の HDMI 連動機能も有効にする設定にしてください。
- ・HDMI 連動機能が有効な状態で、本製品の電源コードや HDMI ケーブルを抜いた場合、HDMI 連動機能が無効となります。この場合は、電源コードや HDMI ケーブルを接続後、テレビの入力切替を本製品の入力に切り換えると、再び HDMI 連動機能が有効になります。

1 設定メニューから  で「TV連動ON設定」を選び、 を押す
設定項目が選ばれます。

- ・設定メニューの表示方法 ▶P102



2 設定項目を設定する

- ・ で項目を選び、 を押す

主／副音声などの設定をする（音声設定）



主／副音声や2ヶ国語の音声出力を設定します。
設定内容は以下のとおりです。

設定項目	設定内容		初期状態
主／副音声設定	主	主音声を出力します。	主
	副	副音声を出力します。	
	主／副	主音声、副音声両方を出力します。	
第1/第2音声	第1音声	第1音声で出力します。	第1音声
	第2音声	第2音声で出力します。	

1 設定メニューから  で「音声設定」を選び、 を押す
設定項目が選ばれます。

- ・設定メニューの表示方法 ▶P102

2 設定項目を設定する

- ・ で項目を選び、 を押す

■ 視聴年齢制限の設定をする（視聴年齢制限）

視聴年齢制限の設定をすることにより、視聴できる番組やビデオを制限することができます。

設定内容は以下のとおりです。

☑お知らせ

- ・「視聴年齢制限」はロックがかかっているときは設定できません。

メインメニューを閉じて  を押し、リモコンの数字キーでロック No. を入力し、ロックを解除してから行ってください。ロック No. 確認 ▶P22

設定項目	設定内容		初期状態
設定年齢	4才～20才	視聴制限をする年齢を設定します。 視聴年齢制限が設定年齢以下の番組やビデオを視聴できます。	18才
成人向け タイトル 表示設定	パレンタル 解除時は表示する	設定年齢により、表示内容が異なります。 すべての成人向けビデオ、成人向け番組が視聴できるのは、設定年齢が「20」またはパレンタルロックが解除されている場合のみです。	パレンタル解除時は表示する
	常に表示しない	ビデオ：視聴年齢制限が設定年齢以下のタイトルが表示されます。 多チャンネル視聴放送： 成人向け番組のタイトルは「.....」で表示されます。 ※設定年齢が「20」またはパレンタルロックが解除されている場合も成人向けビデオや成人向け番組のタイトルは表示されません。	

【設定をする】

》 パレンタルロックキー () について

 は視聴年齢の設定を一時的に解除します。

 を押すと以下ようになります。

● パレンタルロックがかかっているとき (表示)

「設定年齢」の設定が有効になります。

● パレンタルロックが解除されているとき (表示)



視聴年齢制限が一時的に解除されます。「成人向けタイトル表示設定」で「パレンタル解除時は表示する」に設定しているときは、視聴年齢制限に該当する番組名(タイトル)を見ることができます。見られる番組は「設定年齢」の設定により異なります。

視聴年齢制限

1 設定メニューから  で「視聴年齢制限」を選び、

 を押す

2 設定項目を設定する

・  で項目を選び、  を押す

■ 外付け HDD の設定をする（外付け HDD）

本製品で外付け HDD が使用できるよう登録、初期化を行います。外付け HDD を取り外すときは、必ず設定メニューで「外付け HDD 取り外し」を行ってから外付け HDD を取り外します。

設定内容は以下のとおりです。

設定項目	設定内容
外付け HDD 情報表示	接続している外付け HDD の情報を表示します。
外付け HDD 取り外し	接続している外付け HDD を取り外すときに行います。
外付け HDD 登録・初期化	接続している外付け HDD を本製品で使用可能な状態に初期化します。初期化すると外付け HDD 内のデータは削除されます。

☑ お知らせ

- ・動作確認済モデルの外付け HDD のご利用をおすすめいたします。
動作確認済モデルにつきましては、au ひかりホームページ（<http://www.auhikari.jp/service/tv/index.html>）にてご確認ください。

●録画時間のめやす

■ SD の場合

外付け HDD の容量	録画時間
500GB	約 337 時間
1TB	約 673 時間
2TB	約 1347 時間

■ HD の場合

外付け HDD の容量	録画時間
500GB	約 117 時間
1TB	約 234 時間
2TB	約 468 時間

外付け HDD 情報表示

1 設定メニューから  で「外付け HDD」を選び、

 を押す

外付け HDD の項目が表示されます。

- ・設定メニューの表示方法 ▶ P102
- ・画面を閉じるときは  を押します。

【設定をする】

2 で「外付け HDD 情報表示」を選び、 を押す

外付け HDD 情報表示画面が表示されます。

- ・画面を閉じるときは  を押します。



外付け HDD 取り外し

1 設定メニューから で「外付け HDD」を選び、 を押す

外付け HDD の項目が表示されます。

- ・設定メニューの表示方法 ▶P102
- ・画面を閉じるときは  を押します。

2 で「外付け HDD 取り外し」を選び、 を押す 確認画面が表示されます。

3 で「取り外す」を選び、 を押す

「外付け HDD を安全に取り外すことができます。」と表示されます。

- ・取り外さないときは「キャンセル」を選びます。

4 を押し、画面を閉じる

5 外付け HDD を取り外す

外付け HDD 登録・初期化

☑お知らせ

- ・外付け HDD を登録すると初期化され、HDD 内のデータは削除されます。

1 設定メニューから で「外付け HDD」を選び、 を押す

外付け HDD の項目が表示されます。

- ・設定メニューの表示方法 ▶P102
- ・画面を閉じるときは  を押します

2 で「外付け HDD 登録・初期化」を選び、 を押す

ロック No. 確認画面が表示されます。

- ・ロック No. 確認 ▶P22

3 リモコンの数字キーでロック No. を入力する

4 桁目を入力すると、「確定」が選ばれます。

4 「確定」が選ばれた状態で を押す

確認画面が表示されます。

5 で「登録・初期化」を選び、 を押す

「外付け HDD の登録・初期化が完了しました。」と表示されます。

6 を押し、画面を閉じる

外付け HDD の登録・初期化が完了し、使用できる状態になりました。

■ その他機能の設定をする（その他機能）

その他機能には、以下の設定項目があります。

設定項目	設定内容		初期状態
スタンバイモード設定	eco スタンバイモード	電源ランプ以外のランプは状態にかかわらず、消灯します。	標準スタンバイモード
	標準スタンバイモード	電源ランプ以外のランプは状態に合わせて点灯/消灯します。	
ソフトウェア更新確認	ソフトウェアを更新します。		—
設定初期化	本製品の設定内容を初期状態に戻します。		—
IP アドレス再取得	本製品がネットワーク接続するのに必要な IP アドレスを再取得します。		—
ロック No. 変更	ロック No. を変更します。		1234

》 スタンバイモード設定

スタンバイモードには、ECO スタンバイと標準スタンバイの 2 種類あり、違いは以下のとおりです。

ECO スタンバイ：省電力を優先したスタンバイです。標準スタンバイとくらべて、消費電力が低くなります。

標準スタンバイ：起動時間を優先したスタンバイです。ECO スタンバイとくらべて、電源がオフの状態から起動して（本製品の電源がオンになって）から本製品が使用可能になるまでの時間を高速化します。

☑ お知らせ

- ・ 以下の場合、ecoスタンバイモードは薄く表示され、設定できません。
- ・ ホームネットワーク機能が「入」に設定されているとき
ホームネットワーク機能 ▶P90
- ・ 視聴予約または録画予約が登録されているとき

1 設定メニューから で「その他機能」を選び、 を押す

その他機能の項目が表示されます。

- ・ 設定メニューの表示方法 ▶P102

2 で「スタンバイモード設定」を選び、 を押す

選択項目が表示されます。

3 で項目を選び、 を押す

スタンバイモードが設定されます。

》ソフトウェア更新確認

1 設定メニューから で「その他機能」を選び、 を押す

その他機能の項目が表示されます。

- ・設定メニューの表示方法 ▶P102

2 で「ソフトウェア更新確認」を選び、 を押す

確認項目が表示されます。

3 で「確認」を選び、 を押す

サーバへの確認が行われます。

- ・更新しないときは「キャンセル」を選びます。元の画面に戻ります。
- ・ソフトウェアのバージョンが最新の状態のときは、「現在のバージョンが最新です。」と表示されます。  を押して終了します。

以下のどちらかの画面が表示されます。

更新内容によっては、キャンセルボタンは表示されません。更新ボタンを押してください。

<p>ソフトウェアを新しいバージョンに更新します。</p> <p>現在のバージョン：R00.00.00 新しいバージョン：000.000.000</p> <p><input type="button" value="更新"/></p>

<p>ソフトウェアを新しいバージョンに更新できます。</p> <p>現在のバージョン：R00.00.00 新しいバージョン：000.000.000 今すぐ更新しますか？</p> <p><input type="button" value="更新"/> <input type="button" value="キャンセル"/></p>
--

4 ソフトウェア更新内容を確認後、 で「更新」を選び、 を押す

ソフトウェアが更新されます。

ソフトウェアの更新が完了すると本製品が再起動します。

お知らせ

- ・手順3で「キャンセル」を選んでも、再度手順1～3の操作をすれば、ソフトウェアの更新ができます。
- ・サーバに最新のソフトウェアがある場合、スタンバイモードになったときに自動的にソフトウェアが更新されます。

》 設定初期化

1 設定メニューから  で「その他機能」を選び、  を押す

・設定メニューの表示方法 ▶P102

2  で「設定初期化」を選び、  を押す

ロック No. 確認画面が表示されます。



・ロック No. 確認 ▶P22

3 リモコンの数字キーでロック No. を入力する

4桁目を入力すると、「確定」が選ばれます。

4 「確定」が選ばれた状態で、  を押す

確認画面が表示されます。

5  で「初期化」を選び、  を押す



初期化が始まります。

初期化が完了すると、しばらくして自動的に再起動します。

・初期化をしないときは「キャンセル」を選びます。

》 IPアドレス再取得

ネットワーク接続が正しく行えないときは、ネットワーク接続に必要な IP アドレスを再取得します。

1 設定メニューから  で「その他機能」を選び、  を押す

・設定メニューの表示方法 ▶P102

2  で「IPアドレス再取得」を選び、  を押す

確認画面が表示されます。

3  で「再取得」を選び、  を押す

IP アドレスが再取得されます。

再取得が完了すると、完了画面が表示されます。

・IP アドレスを再取得しないときは「キャンセル」を選びます。

4  を押し、画面を閉じる

》 ロック No. 変更

製品出荷時にあらかじめ、ロック No. が設定されています。
はじめてお使いになるときは、ロック No. を初期状態から変更してください。

☑お知らせ

・初期状態のロック No. は「1234」です。

1 設定メニューから  で「その他機能」を選び、

 を押す

・設定メニューの表示方法 ▶P102

2  で「ロック No. 変更」を選び、 を押す

ロック No. 変更画面が表示されます。



3 リモコンの数字キーで「ステップ 1」現在のロック No. を入力する

4 桁目を入力すると、「確定」が選ばれます。

4 「確定」が選ばれた状態で  を押す

暗証番号入力欄が選ばれます。

5 手順 3～4 をくり返し、「ステップ 2: 新しいロック No.」、「ステップ 3: 新しいロック No. の確認」を行う

ロック No. が変更されます。

■ システム情報を見る（システム情報）

本製品のシステム情報を表示します。

1 設定メニューから  で「システム情報」を選び、

 を押す

システム情報が表示されます。

・ 設定メニューの表示方法 ▶P102

・  を押して閉じます。



項目	説明
型名	本製品の型名が表示されます。
ソフトウェアバージョン	現在のソフトウェアバージョンが表示されます。
ネットワーク接続状態	ネットワークに接続されているかどうかを表示します。
IP アドレス	IP アドレスを表示します。
サブネットマスク	サブネットマスクを表示します。
デフォルトゲートウェイ	デフォルトゲートウェイを表示します。
プライマリ DNS	プライマリ DNS を表示します。
セカンダリ DNS	セカンダリ DNS を表示します。
MAC アドレス	MAC アドレスを表示します。
DRM-ID	DRM-ID を表示します。

■ 機器メールを見る（機器メール）

本製品の動作にエラー（録画予約、視聴予約が実行不可、または中断された場合など）が起こったときに、発生日時、原因などをお知らせするメール（機器メール）を受信します。

☑お知らせ

- ・機器メールは、携帯電話やパソコンのEメールと異なります。
本製品でお客様がEメールを送受信したり表示することはできません。

1 設定メニューから、で「機器メール」を選び、 を押す

機器メール画面が表示されます。

- ・設定メニューの表示方法 ▶P102
- ・機器メールの登録件数：最大 200 件
- ・機器メールが表示文字数を超過している場合は、で機器メールを選ぶと、左に文字がスクロールして全文が表示されます。

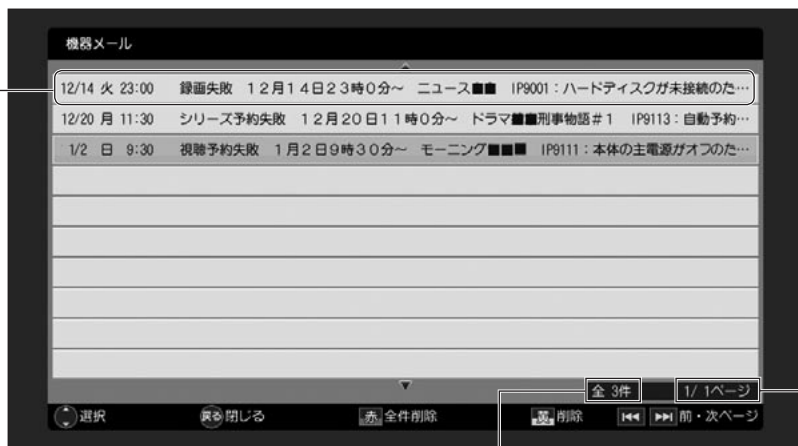

登録件数

現在ページ／総ページ



機器メールの受信日時

機器メールの内容



12/14 火 23:00 録画失敗 12月14日23時0分～ ニュース ■■■ IP9001：ハードディスクが未接続のた…

【設定をする】

●機器メールを削除する場合

- ① を押す
確認画面が表示されます。
- ② で「削除」を選び、を押す
機器メールが削除されます。

●すべての機器メールを削除する場合

- ① を押す
確認画面が表示されます。
- ② で「全件削除」を選び、を押す
機器メールがすべて削除されます。

お知らせ

- ・機器メールが200件を超えたときは、日付が古い順から上書きされます。

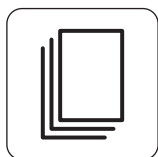

付録

【サポート、インフォメーションについて】

..... 118

【アイコン一覧】

..... 119

【用語一覧】

..... 122

【仕様一覧】

..... 123

【規制適合宣言】

..... 124

【商標について】

..... 124

【同時動作の制限について】

..... 125

サポート、インフォメーションについて

本製品での購入履歴照会やオプションチャンネルの申し込みや購入情報などの確認ができます。

メニュー項目	内容
サポート	以下の手続きなどを行えます。 <ul style="list-style-type: none"> ・購入履歴照会 ・月額プラン・チャンネル / パック申し込み ・月額プラン・チャンネル加入状況 / 解約 ・TVパスワード変更 ・セットトップボックス各種手続き
インフォメーション	以下の内容を確認できます。 <ul style="list-style-type: none"> ・今月のオススメ番組 ・チャンネル一覧・料金 ・よくある質問 / お問い合わせ ・障害情報 ・メンテナンス情報 ・規約・約款

1 を押す

メインメニューが表示されます。

- ・メインメニューについて ▶P36

2 で「サポート」または「インフォメーション」を選び、

を押す



各画面が表示されます。

3 画面の案内に従って操作を続ける









アイコン一覧

本製品で表示されるアイコンは以下のとおりです。

●放送関連アイコン

アイコン	名称	内容
	マイチャンネル	選局中のチャンネルがマイチャンネルに登録されているときに表示されます。
	録画中	視聴中のチャンネル録画中に表示されます。







●番組、作品情報アイコン

アイコン	名称	内容
	HD 映像	映像が HD 解像度のときに表示されます。
	5.1ch サラウンド	音声 が 5.1ch サラウンドのときに表示されます。
	多重音声	音声 が 多重音声（主 / 副音声がある場合）のときに表示します。
	ステレオ	音声 にステレオが含まれているときに表示します。
	字幕あり	字幕 が含まれているときに表示します。
	コピー制御	コピー制御情報が COPY NEVER または COPY NO MORE のときに表示されます。 COPY NO MORE, COPY NEVER : コピーが禁止されている作品、番組です。
		コピー制御情報が COPY ONCE のときに表示されます。 COPY ONCE : コピーが 1 回のみできる作品、番組です。録画をしたときにコピー 1 回として数えられます。
		コピー制御情報が COPY FREE のときに表示されます。 COPY FREE : コピー制限のない作品、番組です。
	視聴年齢制限	視聴年齢制限がある場合、制限年齢のアイコンが表示されます。





●ビデオ (VOD)、録画番組再生アイコン

アイコン	名称	内容
	再生 (ビデオ/録画再生)	再生中に表示されます。
	一時停止 (ビデオ/録画再生)	一時停止中に表示されます。
	次チャプター (ビデオ/録画再生)	次のチャプターにスキップするときに表示されます。
	前チャプター (ビデオ/録画再生)	前のチャプターにスキップするときに表示されます。
	30 秒スキップ (ビデオ/録画再生)	30 秒スキップ中に表示されます。
	10 秒戻し (ビデオ/録画再生)	10 秒戻し中に表示されます。
 ↳ 	早送り 1 ~ 早送り 3 (ビデオ/録画再生)	早送りの速度に応じて 3 段階まで表示されます。
 ↳ 	早戻し 1 ~ 早戻し 3 (ビデオ/録画再生)	早戻しの速度に応じて 3 段階まで表示されます。
	操作無効アイコン (ビデオ/録画再生)	再生中に無効なリモコン操作を行ったときに表示されます。

●予約一覧アイコン

アイコン	名称	内容
	重複	予約日時がほかの予約と重複している番組に表示されます。
	定期予約	毎日、毎週など定期的に予約されている番組に表示されます。
	視聴予約	視聴予約されている番組に表示されます。
	録画予約	録画予約されている番組に表示されます。
	予約実行中	予約実行中の番組に表示されます。
	シリーズ予約	シリーズ予約されている番組に表示されます。
	キーワード予約	キーワード予約されている番組に表示されます。

●録画一覧アイコン

アイコン	名称	内容
	未再生	未再生の録画番組に表示されます。
	保護	保護されている録画番組に表示されます。
	録画中	番組が録画中に表示されます。
	DLNA クライアント 再生中	DLNA クライアントの機器が再生中に表示されます。

用語一覧

●サービス関連

多チャンネル放送

多数の専門チャンネルや番組により行われるサービスです。

VOD

(Video On Demand)

見たいビデオが見たいときに視聴できるサービスです。

●システム情報関連

IP アドレス

(Internet Protocol Address)

ネットワーク上のコンピュータや通信機器 1 台 1 台を判別する識別番号です。

サブネットマスク

IPアドレスのうちネットワークアドレスとホストアドレスを識別するための数値です。

デフォルトゲートウェイ

所属するネットワークの外のコンピュータへ接続するために使用するコンピュータやルータなどの機器です。

プライマリ DNS

管轄するドメインのメインとなる DNS サーバーです。

セカンダリ DNS

プライマリDNSサーバーの補助的な役割を担います。

MAC アドレス

(Media Access Control address)

ネットワーク上で、個々のネットワーク機器を識別するために割り当てられている装置固有の物理アドレスです。

DRM-ID

DRM はデジタル著作権管理 (Digital Rights Management) のことで、著作権保護を目的とした、コンテンツを無制限に利用することを防ぐしくみです。DRM-ID はユーザーの識別情報です。

●接続機器関連

HDMI

(High Definition Multimedia Interface)

A V用のデジタルインターフェース規格です。1本のケーブルで映像信号、音声信号、制御信号を接続できます。

外付け HDD

ケーブルで接続するハードディスクドライブです。
本製品は外付けHDDを接続することにより、多チャンネル放送の録画ができます。

DLNA

(Digital Living Network Alliance)

家庭内 LAN (ホームネットワーク) で A V家電機器、パソコン・周辺機器、モバイル機器などの各メーカー間の機器が互換性を持ち、接続を簡単にするために、結成された業界団体、またはその仕様です。

仕様一覧

●本体

電源	AC100V 50Hz/60Hz
消費電力	最大約 7W 標準スタンバイモード時 5.5W 以下 ECOスタンバイモード時 0.6W 以下 ※ USB 給電を除く
接続端子	AC アダプタ接続端子× 1 AV 出力端子 映像出力× 1 音声出力× 1 HDMI 出力端子× 1 USB ポート (USB2.0) × 1 LAN ポート (10BASE-T/100BASE-TX) × 1
最大出力画素数	横 1920 × 縦 1080
外形寸法	約 27mm (W) × 約 128mm (D) × 約 150mm (H) (縦置き台・突起部を除く)
質量	約 250g
環境条件	使用周囲温度範囲 5℃～40℃ 許容相対湿度 80%以下 (結露のないこと)

●リモコン

電源	単 4 乾電池 2 個使用 (1.5V × 2)
操作距離・範囲	約 7m 以内 (本体正面距離) 上下: 約 15° 以内、左右: 約 30° 以内
質量	約 110g (乾電池を除く)

規制適合宣言

本製品は、情報処理装置等電波障害自主規制協議会（VCCI）の基準に基づくクラスB情報技術装置です。本製品は、家庭環境で使用することを目的としていますが、本製品がラジオやテレビジョン受信機に近接して使用されると、受信障害を引き起こすことがあります。本説明書に従って正しい取り扱いをしてください。

商標について

- Ethernet® は米国 XEROX 社の登録商標です。
- HDMI、HDMI ロゴ、および High-Definition Multimedia Interface は、HDMI Licensing, LLC の商標または登録商標です。
- Flash Lite 4.0 はアドビシステムズ株式会社の商標または登録商標です。
- 本製品のソフトウェアの一部に、Independent JPEG Group が開発したモジュールが含まれています。
- 本製品は、ロヴィ社およびその他の著作権利者が所有する合衆国特許および知的財産権によって保護された、著作権保護技術を搭載しています。この著作権保護技術の使用にはロヴィ社の許可が必要で、同社の許可がない限りは一般家庭およびそれに類似する限定した場所での視聴用に制限されています。解析や改造することも禁止されています。
- Adobe Systems Incorporated による Adobe Flash プレーヤー技術を採用しています。本製品は、Adobe Systems Incorporated からライセンスを受けた Adobe Flash プレーヤーソフトウェアを採用しています。Copyright©1995-2009 Adobe Macromedia Software LLC. All Rights Reserved. Adobe、Flash および AIR は、Adobe Systems Incorporated の商標です。
- 本製品のソフトウェアコンポーネントのうち、当社が開発または作成したソフトウェアおよび付帯するドキュメント類には当社の著作権が存在し、著作権法、国際条約およびその他の関連する法律によって保護されています。また本製品には、第三者が著作権を所有しフリーソフトウェアとして配布されているソフトウェアコンポーネントを使用しています。それらの一部には、GNU General Public License、GNU Lesser General Public License、またはその他のライセンス契約の適用を受けるソフトウェアコンポーネントが含まれています。
- 日本語変換は、オムロンソフトウェア(株)のミニ Wnn を使用しています。
- Mini Wnn OMRON SOFTWARE Co., Ltd. 1999-2010 All Rights Reserved.
- 本製品は、エスピアル社の Espial TV Browser を使用しています。本ソフトウェアに関するすべての権利は、そのサプライヤ（「三菱」）を代表し、三菱電機株式会社が保有します。本ソフトウェアは使用許諾されているものであり、販売されているものではありません。お客さまは、本ソフトウェアの複製、配布、派生物の生成、翻訳、逆コンパイル、暗号解読、逆アセンブル、リバース・エンジニアリング、その他の方法によるソースコードの解読・発見、あるいは、その他の方法による本ソフトウェア全体ないし一部の機能の複製を、試みないこと、また、第三者が上記行為を試みることを故意に容認ないし奨励しないこととします。当社は、本ソフトウェアが商品性を有すること、特定の目的に適合すること、あるいは第三者の権利を侵害していないことに対する、明示的、黙示的、ないし法令に基づく何らかの保証を含め、また、これらに限らず、如何なる保証も行なうものではありません。お客さまが本ソフトウェアを使用することによって生じた、いかなる特別損害、付随的損害、間接的損害についても、当社は責任を負わないものとし、懲罰的損害賠償も行わないものとします。また責任の総額はお客さまが本ソフトウェアに対して支払った金額を上限とします。
- その他、本取扱説明書に記載されている会社名・商品名は各社の商標または登録商標です。
- ®マークおよび™表記については本文中に明記しません。

同時動作の制限について

多チャンネル放送視聴中や録画中などに同時に行える動作と行えない動作があります。

【例】多チャンネル放送視聴中は多チャンネル放送の別のチャンネルを録画できません。

同時動作 現在動作	多チャンネル放送 視聴		多チャンネル放送 録画
多チャンネル放送 視聴中	別のチャンネル：×		別のチャンネル：×
録画中	別の チャンネル：×	録画中の チャンネル：○	別のチャンネル：×
ビデオ視聴中	×		×
録画再生中	×		○
DLNA クライアントで 視聴中	○		○
ムーブ先機器へ ムーブ中	×		○

同時動作 現在動作	ビデオ視聴	録画番組再生
多チャンネル放送 視聴中	×	×
録画中	×	○
ビデオ視聴中	別のビデオ視聴：×	×
録画再生中	×	別の録画番組再生：×
DLNA クライアントで 視聴中	○	○
ムーブ先機器へ ムーブ中	×	×

【付録】

同時動作 現在動作	DLNA クライアントで視聴	ムーブ先機器へムーブ
多チャンネル放送 視聴中	○	×
録画中	○	○
ビデオ視聴中	○	×
録画再生中	○	×
DLNA クライアントで 視聴中	×	×
ムーブ先機器へ ムーブ中	×	×

※「録画」「録画番組再生」「DLNA クライアントで視聴」は3つ同時に動作できません。

2つ同時動作中	3つ目の動作の制限
「録画中」 + 「録画再生中」の場合	DLNA クライアントでの視聴はできません。
「録画中」 + 「DLNA クライアントで視聴中」の場合	録画再生はできません。
「録画再生中」 + 「DLNA クライアントで視聴中」の場合	録画予約時間になれば録画再生を停止し、「録画中」 + 「DLNA クライアントで視聴中」となります。



困ったときは／索引

【困ったときは】

故障かな?と思ったら	128
こんな表示が出たら	131

【索引】

.....	133
-------	-----

困ったときは

■ 故障かな?と思ったら

本製品が動作しないなどでお困りのときは、まず次の点を確認してください。これらの点を確認しても本製品が正しく動作しない場合は、お客さまセンターまでご連絡ください。お客さまセンターのご連絡先 ▶**裏表紙**

現象	原因	対処	参照先
まったく動作しない	本製品に主電源が供給されていません。	本製品とACアダプタが正しく差し込まれているか確認してください。	P35
		本製品の前面にある電源スイッチが、オンになっていることを確認してください。	P35
	ACアダプタが、本製品のものであることを確認してください。	—	
	本製品が壊れています。	本製品が故障している可能性があります。お客さまセンターにご相談ください。	裏表紙
画面が表示されない	本製品と周辺機器が正しく接続されていません。	周辺機器と正しく接続されているか確認してください。	P26～30
		接続している端子が正しいか確認してください。	P26～30
	ホームゲートウェイのLINKランプなどを確認してください。	—	
	電源がオンになっていません。	電源スイッチをオンにしてください。	P35
	電源ランプが橙色または赤色に点灯している場合、本製品の電源がオンになっていません。 STB電源 ● を押して、電源をオンにしてください。	P21	
	サービスの申し込みが完了していません。	auひかり ビデオ・チャンネルサービスのお申し込みが完了しているかご確認のうえ、お客さまセンターにご相談ください。	裏表紙
画面が暗い	本製品と周辺機器が正しく接続されていません。	周辺機器と正しく接続されているか確認してください。	P26～30
		接続している端子が正しいか確認してください。	P26～30

現象	原因	対処	参照先
リモコンから操作できない	リモコンの電池が消耗しています。	電池を交換してください。	P32
	リモコンの電池の極性が正しくありません。	電池を正しく入れなおしてください。	P32
	リモコンの送信範囲外で操作しています。	送信範囲内で操作してください。また、リモコン受光部の前に障害物がなければ確認してください。	P123
	リモコン受光部に強い照明などがあっています。	強い照明などがあたらないようにしてください。	—
リモコンでの操作が効かない	本製品で異常が発生しています。	本製品の前面にある電源スイッチで主電源をオフにして、再度オンにしてください。	P35
日本語と英語が同時に聞こえる／英語しか聞こえない	音声の出力方法が正しく設定されていません。	設定が正しいか確認してください。	P104
音声がステレオで聞こえない	本製品と周辺機器が正しく接続されていません。	周辺機器と正しく接続されているか確認してください。	P26～30
		接続している端子が正しいか確認してください。	P26～30
音声が聞こえない	音声の出力方法が正しく設定されていません。	<input type="checkbox"/> 消音 が押されていないか確認してください。	P20
		本製品と周辺機器が正しく接続されていません。	周辺機器と正しく接続されているか確認してください。
		接続している端子が正しいか確認してください。	P26～30
「入力されたロックNo. が正しくありません。再度入力してください。」と表示される	ロックNo.を確認してください。	初期状態のロックNo.は「1234」です。ロックNo.を忘れた場合は、お客さまセンターにご連絡ください。	裏表紙

【困ったときは／索引】

現象	原因	対処	参照先
視聴時に何も表示されない／視聴時の画像や音声がかかる	ご利用の環境や回線の状況によっては、まれに画像が乱れる場合があります。	故障ではありません。	—
	本製品と周辺機器が正しく接続されていません。	周辺機器と正しく接続されているか確認してください。 接続している端子が正しいか確認してください。	P26～30 P26～30
HDMI 接続で映像が映らない／正常な映像が映らない	本製品の主電源をオンにする前に、テレビの電源をオンにしています。	テレビの電源をオフにして、再度オンにしてください。	—
	本製品の主電源をオンにした状態で、HDMI 端子ケーブルを抜き差ししています。	主電源をオフにして HDMI 端子ケーブルを接続し直し、主電源をオンにしてください。	—
	DVI デジタル入力端子付きの機器と接続しています。	HDMI 端子付きの機器と接続してください。	P27
映像も音声も出ない	本製品と周辺機器が正しく接続されていません。	周辺機器と正しく接続されているか確認してください。 接続している端子が正しいか確認してください。	P26～30 P26～30
	外付けHDDが認証されない	本製品と外付けHDD間のケーブルが正しく接続されていることを確認してください。	—
	外付けHDDの電源が入っていません。	外付けHDDの電源が入っていることを確認してください。	P30

■ こんな表示が出たら

機能	表示内容	対処	参照先
準備	ネットワークに接続できませんでした。接続を確認してから本体を再起動して下さい。	ACアダプタを抜き、LANケーブルの接続を再確認してACアダプタを再挿入してください。	P29, 35
接続	外付けHDDが取り外されたため、処理が正常に終了しませんでした。	外付けHDDの取り外しは、メニューの指示に従って操作してください。	P108
	外付けHDDの登録・初期化に失敗しました。外付けHDDの接続を確認して下さい。	外付けHDDの接続を確認した後、再度メニューの指示に従い外付けHDDを登録してください。	P30, 109
	サーバーとの接続に失敗しました。	ACアダプタを抜き、LANケーブルの接続を再確認してACアダプタを再挿入してください。	P29, 35
	ソフトウェアの更新に失敗しました。時間をおいて再度お試し下さい。本体を再起動します。	再起動ボタンを押してください。ソフトウェアの更新を再度自動で確認します。	—
	IPアドレスの再取得に失敗しました。ネットワークの接続状況を確認して再度お試し下さい。	LANケーブルの接続を確認した後、再度お試しください。	P29, 112
	外付けHDDにアクセス中です。操作が失敗しました。	再度、外付けHDDの取り外し操作を実行してください。	P108
	サーバーとの通信に失敗しました。	LANケーブルの接続を確認した後、再度お試しください。	P29
	サーバー接続に失敗しました。	LANケーブルの接続を確認した後、再度お試しください。	P29
予約・録画	予約終了時刻が現在時刻より過去のため、登録できませんでした。	予約終了時刻が過去時刻となっているため、予約できません。	—
	他の予約と重複しています。 重複予約： <開始日時><終了時刻> <番組名>	同時刻に1件のみ予約できます。予約済の番組を削除すると新規の予約が可能となります。	P79
	予約件数が最大件数を超えたため、登録できませんでした。 他の予約を削除すると登録ができます。	予約できる最大件数に達しました。予約済の番組を削除すると新規の予約が可能となります。	P79
	重複したシリーズ予約、キーワード予約です。	同時刻に1件のみ予約できます。予約済の番組を削除すると新規の予約が可能となります。	P79
	予約開始処理中のため、予約できませんでした。	視聴予約および録画予約が実行中であるため、予約の設定変更はできません。	—
	外付けHDDの残容量不足のため、予約できませんでした。	外付けHDDの残容量が不足しており録画予約ができません。外付けHDDから録画済み番組を削除してください。	P85

【困ったときは／索引】

機能	表示内容	対処	参照先
録画予約	コピー禁止のため、予約登録に失敗しました。	コピーできない番組です。 録画予約できません。	—
ホームネットワーク	ムーブに失敗しました。 失敗した録画番組は外付けHDDから削除されました。	ムーブ処理中はLANケーブル、外付けHDDを抜かないでください。	—
	ムーブを開始できませんでした。ネットワークの構成、ムーブ先機器の設定、外付けHDDの接続状況、他のDLNA機器からのアクセスがないことを確認して下さい。	接続しているネットワークおよびムーブ先機器設定の状況を確認してください。	—

索引

アイコン	119	その他機能	110
インフォメーション	118	外付けHDD	
裏番組表	43	接続	30
映像（映像出力端子）	18	設定	107
追いかけ再生	84	ソフトウェアキーボード	96
音声（ステレオ音声端子）	18	ソフトウェア更新確認	111
音声切換キー	21	ダイレクト録画	80
音声設定	104	多チャンネルキー	20
オススメ	44	多チャンネル放送	38
オススメキー	21	チャプター選択	64
オススメ番組表	44	チャプター戻しキー	20
画面表示キー	21	チャプター送りキー	20
カラーキー	21	チャンネルキー	20
キーワード番組検索	45, 57, 73	チャンネルモード	51
機器メール	115	停止キー	20
決定キー	20	テレビチャンネルキー	20
困ったときは	128	テレビとの接続	26
再生する		テレビ電源キー	20
ビデオ	63	テレビ入力切換キー	20
録画済み番組	81	テレビ音量キー	21
録画中の番組	84	テレビ消音キー	20
サポート	118	電源入／切	35
サブメニューキー	21	電源ボタン	17
システム情報	114	電源ランプ	17
視聴年齢制限	105	早送りキー	20
視聴予約		早戻しキー	20
オススメ番組表	55	番組内容	42
キーワード検索	57	番組表	41
日時指定	56	番組表キー	20
中止	59	付属品	16
番組表	55	ホームネットワーク機能	87
仕様	123	ホームネットワーク設定	89
数字キー	21	マイチャンネル一覧	51
スタンバイモード設定	110	マイチャンネルから削除	48
ステータスランプ	17	マイチャンネル追加・編集	49
成人向けビデオ	65	マイチャンネルへ登録	48
接続	26	マイチャンネルのキー割当て	50
設置	24	ムーブ先機器	
設定	102	移動	93
設定初期化	112	変更	94
設定メニュー	102	ムーブ先機器選択	94

【困ったときは／索引】

メインメニュー	36	10 秒戻しキー	20
メインメニューキー	20	30 秒スキップキー	20
文字入力	97	*キー	21
戻るキー	21	# (3 桁入力) キー	21
矢印キー	21		
用語	122		
予約一覧キー	21		
予約設定	58		
予約重複	54, 70		
予約内容	58, 77, 78		
予約／録画ランプ	17		
リモコン			
キー	19		
電池の入れかた	32		
テレビ操作	33		
リモコン受光部	17		
録画キー	21		
録画一覧キー	21		
録画する			
オススメ番組表	72		
キーワード検索	73		
キーワード予約	74		
シリーズ予約	76		
日時指定予約	74		
番組表予約	72		
視聴中の録画	80		
録画済み番組			
確認	81		
再生	81		
削除	85		
保護	86		
ムーブ	93		
録画の停止	80		
パレンタルロックキー	21		
ロック NO. 変更	113		
DC12V (電源端子)	18		
HDMI (HDMI 出力端子)	18		
HDMI 出力設定	103		
LAN (LAN ポート)	18		
LISMO Video Store	62		
TV 連動 ON 設定	104		
STB 電源キー	21		
USB ポート	17		
VOD キー	20		

お問い合わせ先

■ お客さまセンター

● 接続・設定・故障



0077-7084 (無料)

■ ホームページ

よくあるお問い合わせ情報などを
掲載しておりますのでご利用ください。

※ au ひかりホームページ

<http://www.auhikari.jp>



* K O 1 1 0 6 0 1 *

レンタル元：KDDI(株)

製造元：三菱電機(株)

2011年6月 第1版