



# Galaxy Note10+

SCV45

**取扱説明書**

Android 11 対応版

## オンラインマニュアル

さまざまな機能のより詳しい説明を記載した『オンラインマニュアル』は、本製品から以下の操作でご確認できます。

ホーム画面を上フリック  
→ [Galaxy] → [取扱説明書]



また、『オンラインマニュアル』はauホームページからもご確認できます。

<https://www.au.com/online-manual/scv45/>



## 本書

本書は、Android 11へのメジャーアップデート(OS更新)後の内容について記載しています。最新版はauホームページに掲載の『取扱説明書』をご参照ください。

<https://www.au.com/support/service/mobile/guide/manual/>

# はじめに

## ごあいさつ

このたびは、Galaxy Note10+(以下、「本製品」と表記します)をお買い上げいただき、誠にありがとうございます。

『取扱説明書 詳細版 Android 11対応版』および『取扱説明書 Android 11対応版』(本書)はAndroid 11へのメジャーアップデート(OS更新)後の内容について記載しています。

メジャーアップデート(OS更新)をしていない場合、本製品に付属する『取扱説明書』、『ご利用にあたっての注意事項』およびauホームページに掲載の『取扱説明書 詳細版』をご参照ください。

<https://www.au.com/support/service/mobile/guide/manual/>

## 取扱説明書について

### ■『取扱説明書』(本書)

本製品に付属する『取扱説明書』/『ご利用にあたっての注意事項』では、メジャーアップデート(OS更新)前の主な機能の主な操作のみ説明しています。

Android 11へのメジャーアップデート(OS更新)後のさまざまな機能のより詳しい説明については、オンラインマニュアルやauホームページより『取扱説明書 詳細版 Android 11対応版』および『取扱説明書 Android 11対応版』(本書)をご参照ください。

<https://www.au.com/support/service/mobile/guide/manual/>

### ■『オンラインマニュアル』

さまざまな機能のより詳しい説明を記載した『オンラインマニュアル』は、本製品から以下の操作でご確認できます。

ホーム画面を上にフリック→[Galaxy]→[取扱説明書]



また、『オンラインマニュアル』はauホームページからもご確認できます。

<https://www.au.com/online-manual/scv45/>

## ■ 『取扱説明書 詳細版』

さまざまな機能のより詳しい説明を記載した『取扱説明書 詳細版 Android 11対応版』は、auホームページでご確認できます。  
<https://www.au.com/support/service/mobile/guide/manual/>



## ■ For Those Requiring an English Instruction Manual

英語版の『取扱説明書』が必要な方へ

You can download the English version of the "Basic Manual" from the au website.

『取扱説明書・抜粋(英語版)』をauホームページに掲載しています。

**Download URL:**

<https://www.au.com/english/support/manual/>

## 本書の表記方法について

### ■ 掲載されているキー／ボタン表示について

本書では、キー／ボタンの図を以下のように簡略化しています。

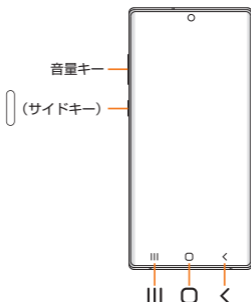

ボタン	概要
(履歴ボタン)	起動中のアプリケーション一覧やおすす めのアプリなどを表示します。 最近使用したアプリがある場合は、履歴 一覧も表示します。
○ (ホームボタン)	ホーム画面を表示します。また、ロング タッチするとGoogleアシスタントを起 動できます。
< (戻るボタン)	1つ前の画面に戻ります。

### ■ 項目／アイコン／ボタンなどを選択する操作の表記方法について

本書では、操作手順を以下のように表記しています。

表記例	意味
ホーム画面で[📞]→ 相手の電話番号を入 力→[📞]	ホーム画面下部の「📞」をタップ* <sup>1</sup> し、連絡する相手の電話番号を入力、 「📞」をタップします。
アプリ一覧画面で[設 定]→[一般管理]	ホーム画面を上フリックし* <sup>2</sup> 、表 示されるアプリ一覧画面で「設定」を タップし、「一般管理」をタップしま す。

\*1 タップとは、ディスプレイに表示されているボタンやアイコン  
を指またはSペンで軽く触れて選択する動作です。

\*2 本書ではアプリ一覧画面を表示させる操作を省略しております。

## ■ 掲載されているイラスト・画面表示について

本書はau Nano IC Card 04を取り付けた状態の画面表示・操作方法となります。

本書に記載されているイラストや画面は、実際のイラストや画面とは異なる場合があります。また、画面の一部を省略している場合がありますので、あらかじめご了承ください。

本書の表記では、画面上部のアイコン類や下部のナビゲーションバーなどは省略されています。



### memo

- ◎ 本書では本体カラー「オーラグロー」の表示を例に説明しています。
- ◎ 本書では縦表示の操作を基準に説明しています。横表示では、メニューの項目／アイコン／画面上のボタンなどが異なる場合があります。
- ◎ 本書では「au Nano IC Card 04」の名称を「au ICカード」と表記しています。
- ◎ 本書では「microSD™メモリカード(市販品)」、「microSDHC™メモリカード(市販品)」および「microSDXC™メモリカード(市販品)」の名称を、「microSDメモリカード」と省略しています。
- ◎ 本書に記載している会社名、製品名は、各社の商標または登録商標です。なお、本文中では、TM、®マークを省略している場合があります。

# 目次

はじめに	ii
ごあいさつ	ii
取扱説明書について	ii
本書の表記方法について	2
目次	4
ご利用の準備	5
同梱品一覧	5
各部の名称と機能	6
クリアケース(試供品)を取り付ける／取り外す	9
au ICカード(SIMカード)について	10
充電する	13
電源を入れる／切る	15
画面をロックする／画面ロックを解除する	16
イヤホンを使用する	17
Sペンの取り出しかた	18
Sペンのペン先を交換する	18
初期設定	20
au初期設定	26
auメール設定	28
データを移行する	31
基本操作	33
アプリの権限を設定する	33
電話をかける	34
電話を受ける	35
無線LAN(Wi-Fi®)を設定する	35
画面の点灯時間を設定する	35
定期的に診断をする	36

## ご利用の準備

### 同梱品一覧

ご使用いただく前に、下記の同梱物がすべてそろっていることをご確認ください。



本体  
(保護フィルム(試供品)  
貼付済み)



SIM取り出し用ピン  
(試供品)<sup>\*1</sup>



Sペン SC02P<sup>\*2</sup>

- ※1 au Nano IC Card 04およびmicroSDメモ리카ードの取り付け/取り外しに使用します。
- ※2 ペン先交換キット(ペン先(交換用) 2本、ピンセット)を含みます。  
また、ペン先交換キットのペン先には、入力時の感触が異なる2種類(硬め/柔らかめ)の素材があります(各1本)。

- AKGチューニングマイク付き高音質イヤホン(USB Type-C™)(試供品)
- クリアケース(試供品)
- USBケーブル(CtoC)(試供品)
- 取扱説明書(Android 11非対応版)
- ご利用にあたっての注意事項(Android 11非対応版)
- データ移行用試供品取扱説明書

以下のものは同梱されていません。

- microSDメモ리카ード
  - ACアダプタ
  - USB Type-Cケーブル\*
- \* USB Type-Aプラグ(パソコンなどに挿す側)とUSB Type-Cプラグのケーブルです。



#### memo

- ◎ 指定の充電用機器(別売)をお買い求めください。
- ◎ 電池は本製品に内蔵されています。
- ◎ 本文中で使用している携帯電話のイラストはイメージです。実際の製品と異なる場合があります。

## 各部の名称と機能

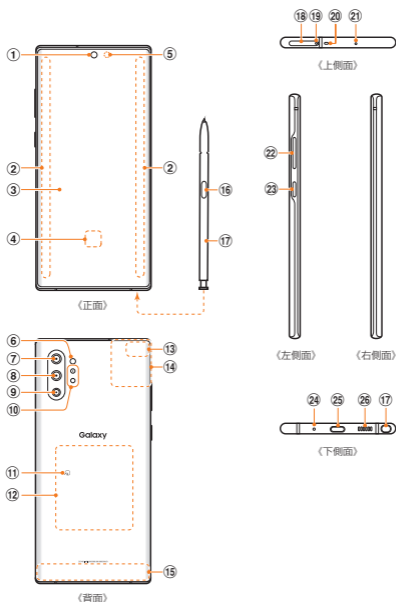

### ① フロントカメラ

### ② エッジスクリーン

### ③ ディスプレイ(タッチパネル)

ディスプレイの両端部分は曲面になっています。曲面部分は、見る位置によって色が違って見える場合があります。お買い上げ時にディスプレイ<sup>\*1</sup>に貼付してある透明フィルムは、お客様のお手元に本製品が届くまでディスプレイ<sup>\*1</sup>を保護することを目的としております。

### ④ 指紋センサー

### ⑤ 近接・照度センサー<sup>\*2</sup>

顔などの接近や周囲の明るさを検知して、ディスプレイの表示を消したり、明るさを自動調整します。また、手の動き(ジェスチャー)を検知して本製品を操作したりします。

## 6 ご利用の準備

- ⑥ フラッシュ／ライト
- ⑦ 超広角カメラ
- ⑧ 広角カメラ
- ⑨ 望遠カメラ
- ⑩ デプスビジョンカメラ
- ⑪  マーク
- ⑫ **ワイヤレス充電位置**  
ワイヤレス充電を行うときは、こちらの位置を合わせてください。
- ⑬ GPSアンテナ部<sup>\*3</sup>
- ⑭ Wi-Fi<sup>®</sup>／Bluetooth<sup>®</sup>アンテナ部<sup>\*3</sup>
- ⑮ LTE内蔵アンテナ部<sup>\*3</sup>
- ⑯ ペンボタン
- ⑰ Sペン
- ⑱ au ICカード／microSDメモリカードトレイ
- ⑲ **トレイイジェクトホール**  
au ICカード／microSDメモリカードトレイを取り出すためにSIM取り出し用ピン(試供品)を挿入する穴です。
- ⑳ **受話口／スピーカー**<sup>\*4</sup>
- ㉑ **送話口／マイク(上部)**<sup>\*5</sup>
- ㉒ **音量キー**  
通話音量やメディア再生音量などを調節します。  
カメラ起動時は、静止画のシャッターまたは動画の撮影開始／終了ボタンとして機能します。
- ㉓ **|| (サイドキー)**  
2秒以上長押しし電源のオン／オフに使用します。また、電源が入っているときに押すと、画面ロックを設定できます。
- ㉔ **送話口／マイク(下部)**<sup>\*5</sup>
- ㉕ USB Type-C接続端子(外部接続端子)
- ㉖ **スピーカー**



本製品は「おだけ充電<sup>®</sup>」に対応しています。

「おだけ充電」、「おだけ充電」ロゴは、株式会社NTTドコモの登録商標です。

- ※1 ディスプレイには保護フィルム(試供品)が貼付済みです。
- ※2 シールなどでおおわないようにしてください。機能が正常に動作しない場合があります。また、通話時など、近接・照度センサーの動作中に近接・照度センサー付近が点滅します。
- ※3 アンテナは、本体に内蔵されています。アンテナ部付近を手でおおうと通話／通信品質に影響を及ぼす場合があります。
- ※4 本製品は受話口とスピーカーを兼用しています。通話中のスピーカーホン切り替え後もしくは通話終了後に、耳元でスピーカーから大きな音が鳴らないよう、徐々に設定した音量まで上がります。
- ※5 該当の機能利用中に、送話口／マイク(上部、下部)を指などでふさがないようにご注意ください。また破損の原因となるため、SIM取り出し用ピン(試供品)などを誤って挿さないでください。



#### memo

- ◎ 本製品の背面カバーは取り外せません。無理に取り外そうとすると破損や故障の原因となります。また、電池は本体に内蔵されており、お客様による取り外しはできません。
- ◎ 強制的に再起動する場合は、「電源を入れる／切る」(▶P.15)をご参照ください。

## クリアケース(試供品)を取り付ける／取り外す

- クリアケース(試供品)の取り付け／取り外しは、本製品のディスプレイなどが傷つかないように、手に持って行ってください。また、指や手で $\square$ (サイドキー)と音量キーを押さないようにご注意ください。

### クリアケース(試供品)を取り付ける

- 1 クリアケース(試供品)の①の部分の本製品に引っ掛けて、図の向きでクリアケース(試供品)を取り付ける

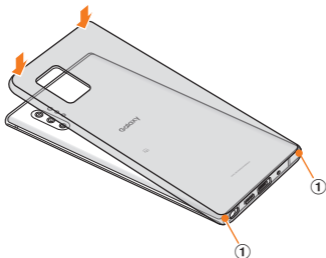

### クリアケース(試供品)を取り外す

- 1 クリアケース(試供品)の①の部分に指先をかけて、図の向きでクリアケース(試供品)を取り外す

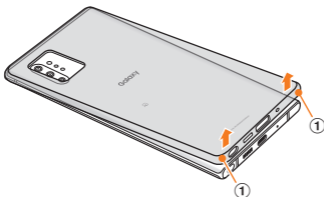

## au ICカード(SIMカード)について

au ICカードにはお客様の電話番号などが記録されています。本製品はau Nano IC Card 04に対応しております。



### memo

- ◎ au ICカードを取り扱うときは、故障や破損の原因となりますので、次のことにご注意ください。
  - au ICカードのIC(金属)部分には触れないでください。
  - 正しい挿入方向をご確認ください。
  - 無理な取り付け、取り外しはしないでください。
- ◎ au ICカードを正しく取り付けしていない場合やau ICカードに異常がある場合はエラーメッセージが表示されます。
- ◎ 取り外したau ICカードはなくさないようにご注意ください。
- ◎ 変換アダプタを取り付けたau ICカードを挿入しないでください。故障の原因となります。
- ◎ au ICカードの取り付け／取り外しには、付属のSIM取り出し用ピン(試供品)が必要です。
- ◎ 付属のSIM取り出し用ピン(試供品)を、トレイJECTホール以外の穴などに挿入しないでください。また、本書に記載の用途以外に使用しないでください。

## au ICカードが挿入されていない場合

au ICカードが挿入されていない場合は、次の操作を行うことができません。また、が表示されます。

- ・ 電話をかける\* / 受ける
- ・ SMSの送受信
- ・ +メッセージの送受信
- ・ auメールの初期設定および送受信
- ・ PINコード設定
- ・ 本製品の電話番号およびメールアドレスの確認

上記以外でも、お客様の電話番号などが必要な機能をご利用できない場合があります。

※ 110(警察)・119(消防機関)・118(海上保安本部)への緊急通報も発信できません。ただし、海外では緊急通報に限り発信可能な場合があります(なお、緊急通報番号は国によって異なります)。

## au ICカードを取り付ける

au ICカードの取り付けは、本製品の電源を切ってから行ってください。

また、クリアケース(試供品)を装着している場合は、取り外してください。

- 1** SIM取り出し用ピン(試供品)の先端をau ICカード / microSDメモリカードトレイのトレイイジェクトホールにまっすぐ差し込む

au ICカード / microSDメモリカードトレイが少し出ます。

- まっすぐ差し込まないと破損や故障の原因となります。

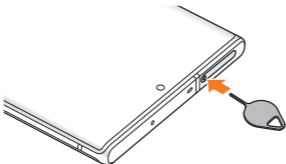

- 2** au ICカード / microSDメモリカードトレイをまっすぐ引き出す

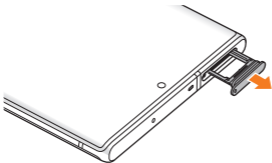

**3** au ICカードのIC(金属)部分を下にしてau ICカード / microSDメモ리카ードトレイにはめこむ

- 切り欠きの方向にご注意ください。
- au ICカード / microSDメモ리카ードトレイにau ICカードが正しくはめこまれていることを確認してください。トレイを差し込んだときにau ICカードが本体との間に挟まれるおそれがあります。

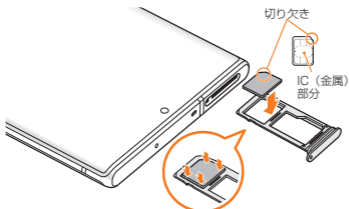

**4** 図の向きでau ICカード / microSDメモ리카ードスロットの奥までau ICカード / microSDメモ리카ードトレイをまっすぐ差し込む

- au ICカード / microSDメモ리카ードトレイの表裏を逆にすると、au ICカードが落下するおそれがあります。



## 充電する

お買い上げ時は、内蔵電池は十分に充電されていません。必ず充電してからお使いください。

### ■ USB Type-Cプラグの差し込みかた



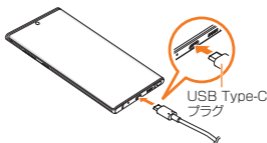

TypeC共通ACアダプタ02(別売)を使って充電する場合

下図のように本製品の外部接続端子にまっすぐに差し込んでください。



誤った接続を行うと、本製品への重大な損傷を招くおそれがあります。誤った接続による損傷は、補償の対象外となりますのでご注意ください。

### memo

- ◎ パソコンを使って充電したり、カメラ機能などを使用しながら充電した場合、充電時間は長くなることがあります。
- ◎ USB Type-CプラグをUSB Type-C接続端子に差し込んでもしばらく充電が始まらない場合は、接続などが正しいかご確認ください。それでも充電されない場合は、USB Type-CプラグをUSB Type-C接続端子から外して、auショップ／au Styleもしくは故障紛失サポートセンターまでご連絡ください。
- ◎ 充電中はステータスバーに  が表示されます。充電が完了すると、ステータスバーに  が表示されます。
- ◎ 充電中に画面が消灯した場合は、 (サイドキー) を押すとロック画面が表示されます。充電状態は、画面に表示される「充電中：XX%」で確認できます。また、充電が完了すると、ロック画面に「充電完了」、ステータスバーに  が表示されます。

## ACアダプタを使って充電する

充電には指定のACアダプタ（別売）が必要です。ここでは、TypeC共通ACアダプタ02（別売）を使って充電する方法を説明します。

- 1 TypeC共通ACアダプタ02（別売）の電源プラグをAC100Vコンセントに差し込む
- 2 TypeC共通ACアダプタ02（別売）のUSB Type-Cプラグを本製品の外部接続端子にまっすぐに差し込む

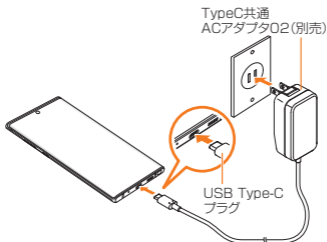

- 3 充電が終わったら、TypeC共通ACアダプタ02（別売）のUSB Type-Cプラグを本製品からまっすぐ引き抜き、電源プラグをコンセントから抜く

## 電源を入れる／切る

### 電源を入れる

- 1  (サイドキー)を2秒以上長押し  
ロック画面が表示されます。
- 2 画面を上下左右にスワイプして、画面ロックを解除



#### memo

- ◎ 初めて電源を入れたときは初期設定画面が表示されます。初期設定について、詳しくは「初期設定」(▶P.20)をご参照ください。
- ◎ 動作不安定などの問題が生じたときは、診断用の起動モード「セーフモード」で起動します。セーフモードで起動するには、 (サイドキー)を2秒以上長押しして、Galaxyのロゴが表示されたら、音量キーの下側を押し続けてください。
  - ※ セーフモードが起動すると画面の左下端に「セーフモード」と表示されます。
  - ※ セーフモードを終了するには、電源を入れ直してください。
  - ※ 必要なデータを事前にバックアップしたうえでセーフモードをご利用ください。
  - ※ お客様ご自身で作成されたウィジェットが正常に動作しない場合があります。

### 電源を切る

- 1  (サイドキー)を2秒以上長押し  
端末オプション画面が表示されます。
- 2 [電源OFF]→[電源OFF]

### 強制的に再起動する

- 1  (サイドキー)と音量キーの下側を同時に7秒以上長押し



#### memo

- ◎ 強制的に再起動する操作のため、データおよび設定した内容などが消えてしまう場合がありますのでご注意ください。

## 画面をロックする／画面ロックを解除する

### 画面をロックする

---

画面ロックを設定すると、画面が消灯し、タッチパネルの誤動作を防止できます。

また、本製品では、設定した時間が経過すると、自動的に画面が消灯して約5秒後に画面ロックがかかります。

- 本製品をかばんなどに入れて持ち運ぶ際は、誤操作防止のため、必ず画面ロックを設定してください。また、かばんなどの中で本製品の $\square$ (サイドキー)が押されないようにしてください。

#### 1 画面点灯時に $\square$ (サイドキー)を押す

画面が消灯し、画面ロックが設定されます。

### 画面ロックを解除する

---

#### 1 画面消灯時に $\square$ (サイドキー)を押す

ロック画面が表示されます。

#### 2 画面を上下左右にスワイプして、画面ロックを解除

## イヤホンを使用する

AKGチューニングマイク付き高音質イヤホン (USB Type-C) (試供品)を接続して使用します。

- AKGチューニングマイク付き高音質イヤホン(USB Type-C) (試供品)以外は本製品に対応しない場合があります。

### AKGチューニングマイク付き高音質イヤホン (USB Type-C) (試供品)を使用する

- 1 AKGチューニングマイク付き高音質イヤホン(USB Type-C) (試供品)の接続プラグを本製品の外部接続端子に接続

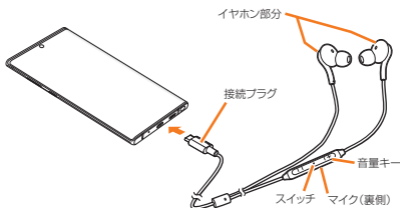

#### memo

- ◎ AKGチューニングマイク付き高音質イヤホン(USB Type-C) (試供品)のスイッチで以下の操作ができます。
  - スイッチを押す：「Play Music」アプリケーションで音楽の再生／一時停止を切り替えます。電話の着信時は、電話を受ける／終了することができます。
  - スイッチを1秒以上長押し：Googleアシスタントを起動できます。
- ◎ AKGチューニングマイク付き高音質イヤホン(USB Type-C) (試供品)は、本製品のデジタル出力に対応した専用品で、本製品以外の機器には対応しない場合があります。

## Sペンの取り出しかた

Sペンを押して取り出します。



- Sペンのノック部はノック式となっており、取り出す際にSペンを押してSペンのノック部が少し出てきたら取り出してください。
- Sペンを取り出す際はまっすぐ取り出してください。
- Sペンを取り付ける際はSペンを取り付けて一度押してSペンのノック部が飛び出していないか確認してください。

## Sペンのペン先を交換する

### ■ Sペンのペン先を交換する

Sペンのペン先は交換することができます。ペン先が欠けていたり、削れていたりするときは、同梱されているペン先交換キットを使用して新しいものと交換してください。

#### 1 ピンセットでペン先をしっかりとつかんで、引き抜く

ピンセット



#### 2 新しいペン先を「カチッ」と音がするまで差し込む

ペン先





## memo

- ◎ ピンセットとペン先の間指を挟まないように注意してください。
- ◎ 古くなったペン先は使わないでください。故障の原因となります。
- ◎ ペン先をSペンに差し込むときには、力を入れすぎないでください。
- ◎ ペン先の尖っている方の端をSペンに差し込まないでください。Sペンおよび端末本体を傷つけるおそれがあります。
- ◎ ペン先交換キットのペン先には、入力時の感触が異なる2種類の素材があります。硬めの材質でできているペン先（交換用）1本と柔らかめの材質でできているペン先（交換用）1本です。
- ◎ 内蔵電池は充電後、Sペンを使わなくても少しずつ放電します。長い間使わないでいると、内蔵電池が放電してしまっている場合があるため、ご使用前に充電することをおすすめします。Sペンを本製品に格納すると、充電されます。

## 初期設定

電源を入れた後に初期設定画面が表示されたときは、表示に従って設定を行ってください。

※ 設定時の条件によっては、設定できる内容や画面表示が異なる場合があります。

### STEP START

1



「日本語」が表示されていることを確認して**[開始]**



memo

◎ 「日本語」をタップすると、使用する言語を変更できます。

### STEP 1：法的項目の確認

1



それぞれの法的項目の「詳細」をタップ→内容を確認→**[ < ]** →すべての法的項目を確認後、同意する法的項目にチェックを入れる→**[次へ]**

## STEP 2：無線LAN(Wi-Fi®)機能の設定

1

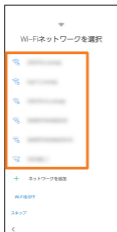

接続するWi-Fi®ネットワーク  
をタップ

※ 設定しない場合は[スキップ]

2



パスワード(セキュリティ  
キー)を入力→[接続]→[次へ]

### memo

◎ パスワード (セキュリティキー) はアクセスポイントで設定されています。あらかじめご確認ください。

## STEP 3：アプリとデータの移行

1



**【コピーしない】**

※ 以前に使用していたデバイスからアプリやデータなどを移行する場合、「次へ」をタップし、画面の指示に従って操作してください。

## STEP 4 : Googleアカウントの設定

1



[アカウントを作成]<sup>※1</sup> →  
[自分用] / [子供用]<sup>※2</sup>

2



「姓」、「名」を入力 →  
[次へ]<sup>※3</sup>

3



生年月日を入力し、  
性別を選択 → [次へ]

4



「自分でGmailアドレスを  
作成」を選択<sup>※4</sup> → アドレスを入力  
→ [次へ]

5



パスワードを入力 →  
[次へ]<sup>※3</sup>

6

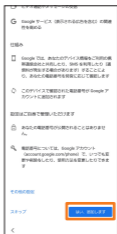

内容を確認 →  
[はい、追加します]



【次へ】



内容を確認→  
【同意する】

- ※1 Googleアカウントをすでにお持ちの場合はGmailのメールアドレスまたは電話番号を入力して「次へ」をタップし、画面の指示に従って設定してください。
- ※2 本書では【自分用】と操作したときの手順で記載しています。子供用アカウントを作成する場合、画面の指示に従って設定してください。
- ※3 確認画面が表示された場合は、画面の指示に従って操作してください。
- ※4 画面に表示されているアドレスを選択することもできます。

 memo

◎ Googleアカウントの設定を行うと、「Gmail」、「Playストア」などのGoogle社のアプリを利用できます。

## STEP 5：機能・サービスの設定

1



2



内容を確認→[もっと見る]

端末を保護するかどうかを

→[同意する]※1

設定※2

3



4



内容を確認→[もっと見る]

内容を確認→[次へ]

→[有効にする]※3

5



6



必要に応じてGalaxy  
アカウントを設定※4

[完了]※5

- ※1 利用しない項目は、「●」をタップして「○」にしてください。
- ※2 保護する場合は、[顔認証] / [指紋認証] / [パターン] / [PIN] / [パスワード]と操作してください。  
保護しない場合は、[スキップ] → [今回はスキップ]と操作してください。
- ※3 設定をしない場合は、[戻る]と操作してください。
- ※4 Galaxyアカウントを設定する場合、アカウントに登録している情報は自動的に連絡先アプリのプロフィールに反映されます。  
Galaxyアカウントを設定しない場合は、[スキップ] → [スキップ]と操作してください。
- ※5 「初期設定」完了後、「au初期設定」を行う必要があります。

## au初期設定

au初期設定で、あらかじめインストールされているアプリのアップデートやau IDの設定、以前にご利用のアプリのダウンロード、本製品をもっと便利にご利用いただくための設定ができます。



- au IDを設定すると、auスマートパスやPlayストアに掲載されているアプリの購入などができる「auかんたん決済」の利用をはじめとする、au提供のさまざまなサービスがご利用になります。
- au初期設定は、初期設定完了後にアプリ一覧で[設定]→[au設定メニュー]→[au初期設定]と操作しても設定できます。



1 **【はじめよう】**※1



2 **内容を確認→【同意する】**



3 **【ログイン】**※2



4 **暗証番号**※3を入力→**【次へ】**



パスワードを入力→  
【利用規約に同意して次へ】

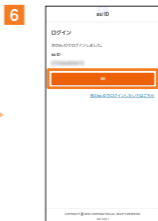

【OK】



インストールするアプリに  
チェックを入れる→【次へ】



【完了】

- ※1 端末内のアプリをアップデートする場合は、「アップデートする」にチェックを入れてください。
- ※2 以前にau IDを登録したことがある場合は、手順4と手順5は表示されません。手順6に進んでください。
- ※3 暗証番号は、申込書にお客様が記入した任意の4桁の番号です。

# auメール設定

## ■ 初期設定をする

初期設定を行うと自動的にauメールアドレスが決まります。

- auメールを利用するには、LTE NETのお申し込みが必要です。ご購入時にお申し込みにならなかった方は、auショップ/ au Styleまたはお客さまセンターまでお問い合わせください。
- 初期設定は、日本国内の電波状態の良い場所で行ってください。電波状態の悪い場所や、移動中に行くと、正しく設定されない場合があります。Wi-Fi<sup>®</sup>通信では初期設定ができません。
- 時間帯によっては、初期設定の所要時間が30秒～3分程度かかります。「Eメールアドレスの設定中です。しばらくお待ちください。」と表示された画面のまま、お待ちください。
- 操作方法や画面表示が予告なく変更される場合があります。

1



ホーム画面で【】

2

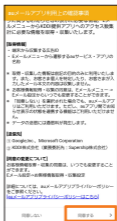

内容を確認→【**同意する**】

- ※ 確認画面が表示された場合は、画面の指示に従って操作してください。

3



auメールアドレスを  
確認→【**閉じる**】

- ※ 機種変更の場合は、今までお使いのauメールアドレスが表示されます。

## ■ auメールアプリの操作方法を確認する



ホーム画面で【】



【】



【**アプリ操作ガイド**】

※ 確認する利用方法をタップしてご確認ください。

## ■ auメールアドレスを確認する

### 1 ホーム画面で[✉]→[☰]→[Eメール情報]

Eメールアドレス欄にお客様のauメールアドレスが表示されます。

## ■ auメールアドレスを変更する

初期設定時に決まったauメールアドレスは変更できます。

### 1 ホーム画面で[✉]→[☰]→[アドレス変更/迷惑メール設定]

※ 確認画面が表示された場合は、画面の指示に従って操作してください。

### 2 [メールアドレスの変更へ]→暗証番号を入力→[送信]

※ 暗証番号は、申込書にお客様が記入した任意の4桁の番号です。

### 3 内容を確認→[承諾する]

### 4 auメールアドレスを入力→[送信]

※ 「ご希望のメールアドレスに変更する」が表示された場合、「ご希望のメールアドレスに変更する」を選択した上、auメールアドレスを入力してください。

### 5 [OK]→[閉じる]

## データを移行する

これまでお使いのau電話から、auサーバーを使って本製品にデータを戻す／預けることができます。

- auサーバーを利用してデータを戻す場合は、あらかじめこれまでお使いのau電話でデータをauサーバーに預けてください。auサーバーを利用する場合は、au IDの設定が必要です。

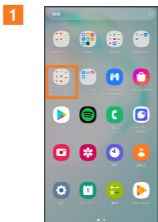

アプリ一覧画面で  
【auツール/サポート】



【データお預かり】



【同意してはじめる】

- ※ 確認画面が表示された場合は、画面の指示に従って操作してください。



【戻す】

画面の指示に従って  
操作してください。



## memo

- ◎ 「データお預かり」アプリを利用して、auサーバーに写真やアドレス帳(連絡先)などを自動的に預ける場合は、以下の操作から設定ができます。
- アプリ一覧画面で[auツール／サポート]→[データお預かり]→[機種変更／その他]→[自動お預かり設定]→預けるデータ種別にチェックを入れる

## 基本操作

### アプリの権限を設定する

本製品の機能や情報にアクセスするアプリ／機能を初めて起動すると、アクセス権限の許可をリクエストする確認画面が表示されます。

確認画面が表示された場合は、内容をご確認のうえ、「許可」／「許可しない」をタップしてください。

例：辞書を初めて起動した場合

#### 1 アプリ一覧画面で[Galaxy]→[辞書]

「電話の発信と管理を「辞書」に許可しますか？」の画面が表示されます。

#### 2 [許可]

#### 3 画面の指示に従って操作



#### memo

- 許可をしないとアプリ／機能を起動できない場合や、機能の利用が制限される場合があります。
- 権限の設定を変更するには、アプリ一覧画面で[設定]→[アプリ]→設定を変更するアプリをタップ→[権限]→変更する権限をタップ→画面の指示に従って操作します。
- アプリ／機能によっては、許可についての説明画面が表示される場合があります。また、確認画面が複数回表示される場合や、表示が異なる場合があります。表示内容をよくご確認のうえ、画面の指示に従って操作してください。
- 『取扱説明書 詳細版 Android 11対応版』、『取扱説明書 Android 11対応版』(本書)では、確認画面の表示の記載については省略している場合があります。

## 電話をかける

### 電話番号を入力して電話をかける

#### 1 ホーム画面で【C】

- キーパッド画面が表示されない場合、「キーパッド」タブをタップしてください。

#### 2 相手の電話番号を入力

一般電話へかける場合には、同一市内でも市外局番から入力してください。

#### 3 【G】

通話中に音量キーを押すと、通話音量(相手の方の声の大きさ)を調節できます。



#### 4 通話が終了したら【E】

### ■ 緊急通報位置通知について

本製品は、警察・消防機関・海上保安本部への緊急通報の際、お客様の現在地(GPS情報)が緊急通報先に通知されます。

- 警察(110)・消防機関(119)・海上保安本部(118)について、ここでは緊急通報受理機関と記載します。
- 日本国内の緊急通報受理機関に接続する場合は、auのVoLTE(LTEネットワーク)を利用します。3G(回線交換ネットワーク)を利用しての接続はできません。
- 本機能は、一部の緊急通報受理機関でご利用いただけない場合もあります。
- 緊急通報番号(110、119、118)の前に「184」を付加した場合は、電話番号と同様にお客様の現在地を緊急通報受理機関に知らせることができません。
- GPS衛星または基地局の信号による電波を受信しづらい地下街・建物内・ビルの陰では、実際の現在地と異なる位置が、緊急通報受理機関へ通知される場合があります。
- GPS測位方法で通知できない場合は、基地局信号により、通知されます。
- 緊急通報受理機関への緊急通報の際には、必ずお客様の所在地をご確認の上、口頭でも正確な住所をお伝えくださいますようお願いいたします。なお、おかけになった地域によっては、管轄の通報先に接続されない場合があります。
- 緊急通報した際は、通話中もしくは通話切断後一定の時間内であれば、緊急通報受理機関が、人の生命、身体などに差し迫った危険があると判断した場合には、発信者の位置情報を取得する場合があります。
- 着信拒否を設定した状態で緊急通報を発信した場合、緊急通報受理機関からの着信を受けるため、着信拒否設定は自動的に解除されます。



## 履歴から電話をかける

- 1 ホーム画面で[]→「履歴」タブ  
履歴画面が表示されます。
- 2 かけたい相手を選択
- 3 []

## 連絡先から電話をかける

- 1 アプリ一覧画面で[連絡先]→電話をかけたい連絡先を  
タップ
- 2 []



## 電話を受ける

- 1 []を円の外までドラッグ／スライド  
・「着信中」ポップアップ画面が表示された場合は、「応答」  
をタップしてください。
- 2 通話が終了したら[]

### 着信を拒否する場合

- 1 []を円の外までドラッグ／スライド  
・「着信中」ポップアップ画面が表示された場合は、「拒否」  
をタップしてください。

## 無線LAN(Wi-Fi®)を設定する

- 1 アプリ一覧画面で[設定]→[接続]→[Wi-Fi]
- 2 []をタップして[]にする
- 3 接続するWi-Fi®ネットワークを選択  
・セキュリティで保護されたWi-Fi®ネットワークに接続する  
場合は、パスワード(セキュリティキー)を入力し、「接  
続」をタップします。

## 画面の点灯時間を設定する

- 1 アプリ一覧画面で[設定]
- 2 [ディスプレイ]
- 3 [画面のタイムアウト]
- 4 画面が消灯するまでの時間をタップして変更

## 定期的に診断をする

スマートフォンを快適にご使用いただくために定期的に診断することをおすすめします。

1

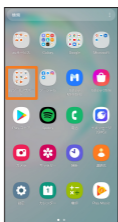

アプリ一覧画面で  
【auツール/サポート】

2

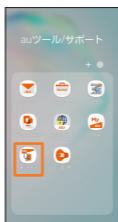

【故障紛失サポート】

※ 確認画面が表示された場合は、内容をご確認のうえ、画面の指示に従って操作してください。

3



【クイック診断してみる】

画面の指示に従って  
操作してください。

# お問い合わせ先番号

## お客さまセンター

### 総合案内 (通話料無料)

受付時間 9:00 ~ 20:00 (年中無休)

au携帯電話から

au携帯電話以外/一般電話から

局番なしの157番

 0077-7-111

上記の番号がご利用になれない場合、  
下記の番号にお電話ください。(無料)

 0120-977-033 (沖縄を除く地域)

 0120-977-699 (沖縄)

### 盗難・紛失・故障案内 (通話料無料)

受付時間 24時間 (年中無休)

au携帯電話から

au携帯電話以外/一般電話から

局番なしの113番

 0077-7-113

上記の番号がご利用になれない場合、  
下記の番号にお電話ください。(無料)

 0120-925-314

## 故障紛失サポートセンター

### 盗難・紛失・故障 (通話料無料)

受付時間 9:00 ~ 20:00 (年中無休)

au携帯電話/au携帯電話以外/一般電話から

 0120-925-919



**あぶない!**  
電池への衝撃



**やめましょう、**  
歩きスマホ。



**キケン!**  
水ぬれ充電

濡れた状態での充電は、  
異常な発熱・焼損などの  
原因となり大変危険です。



モバイル・リサイクル・ネットワーク  
携帯電話・PHSのリサイクルにご協力を。

携帯電話・PHS事業者は、環境を保護し、  
貴重な資源を再利用するためにお客様が不  
要となってお持ちになる電話機・電池・充  
電器を、ブランド・メーカーを問わず、  
マークのあるお店で回収し、リサイクルを  
行っています。



発売元:KDDI(株)・沖縄セルラー電話(株)

輸入元:SAMSUNG ELECTRONICS JAPAN Co., Ltd.

製造元:Samsung Electronics Co., Ltd.

(管理用コード)

Code No.:GH68-51130A (Rev.1.3)

2021年1月第1版